



IMET
SAWING
TECHNOLOGY
2022/23



Bem-vindo

PT - A IMET é uma empresa líder totalmente dedicada à produção de serrotes de disco e fita de elevada qualidade e sistemas integrados de corte para metais.

ENG - IMET is a leading company fully dedicated in developing high quality bandsaws, circular saws and integrated cutting system for metals.

ITA - IMET è una società leader nella progettazione e produzione di segatrici a nastro, troncatrici a disco e sistemi integrati di taglio per metalli.

SPA - IMET es una empresa líder totalmente dedicada a la producción de sierras de cinta, sierras circulares y sistema de corte integrado para metales de alta calidad.

5	SINCE 1968	
6	OUR COMPAY - OUR PEOPLE	
8	CUSTOMER CARE	
9	BRIDGE 4 COMPANIES	
10	IMET SOFTWARE	
12	GBS 130 - GBS 171	MANUAL
13	GBS 185 - GBS 185 GH	MANUAL
14	GBS 218 - GBS 218 GH - GBS 240	MANUAL / AUTOCUT
15	GBS 242 GH	MANUAL / AUTOCUT
16	BS 300/60 - BS 300/60 GH	MANUAL / AUTOCUT
17	BS 300 PLUS - BS 300 PLUS GH	MANUAL / AUTOCUT
18	BS 350 GH - BS 400 GH	AUTOCUT
19	BS 300/60 SHI	SEMIAUTOMÁTICO
20	BS 300 PLUS SHI	SEMIAUTOMÁTICO
21	BS 350 SHI	SEMIAUTOMÁTICO
22	BS 400 SHI	SEMIAUTOMÁTICO
23	KS 450 FT	SEMIAUTOMÁTICO
24	KS 450 - KS 620	SEMIAUTOMÁTICO
26	CUBO 300 E FLAT	AUTOMÁTICO
28	CUBO 300 NC BOX - CUBO 300 NC FLAT	AUTOMÁTICO
30	CUBO 350 NC BOX - CUBO 350 NC FLAT	AUTOMÁTICO
32	CUBO 400 NC BOX - CUBO 400 NC FLAT	AUTOMÁTICO
34	IDEAL 250 - PERFECT 250 / 275 / 300 - RECORD 350	MANUAL
36	SIRIO 315 - SIRIO 315 SH	MANUAL & SEMIAUTOMÁTICO
37	SIRIO 370 - SIRIO 370 SH-E	MANUAL & SEMIAUTOMÁTICO
38	SIRIO 370 AF-E	AUTOMÁTICO
40	SIRIO 370 AF-NC	NC AUTOMÁTICO
42	VELOX 350	MANUAL
43	VELOX 350 SHE	SEMIAUTOMÁTICO
44	VELOX 350 AF-E	AUTOMÁTICO
46	VELOX 350 AF-NC	NC AUTOMÁTICO
48	VELOX 350 AF-NC 90°	NC AUTOMÁTICO
50	H 601	SEMIAUTOMÁTICO
52	H 800 - H 1200	SEMIAUTOMÁTICO
54	H 820	SEMIAUTOMÁTICO
56	H 601 NC F 500 - 1500	NC AUTOMÁTICO
58	H 800 NC - H 1200 NC F 1500 - 3000	AUTOMÁTICO
60	KS 502	SEMIAUTOMÁTICO
62	KS 652	SEMIAUTOMÁTICO
64	KS 652 NC	SEMIAUTOMÁTICO
66	KS 802 NC - KS 1202 NC	SEMIAUTOMÁTICO
68	KTECH 502 F 2000 - 3000 - 6000	NC AUTOMÁTICO
70	KTECH 652 F 2000 - 3000 - 6000	NC AUTOMÁTICO
72	KTCH 802 - KTECH 1202 F 3000 - 6000	NC AUTOMÁTICO
74	XSMART 3	NC AUTOMÁTICO
76	XSMART 4	NC AUTOMÁTICO
78	XT4 - XT5 - XT6	NC AUTOMÁTICO
80	XS 900	SEMIAUTOMÁTICO
82	XS 1250	SEMIAUTOMÁTICO
84	ALIMENTADOR POR GRAVIDADE SLB 3000 - 6000	ALIMENTADOR
86	ALIMENTADOR PARA CONJUNTOS	ALIMENTADOR
88	ALIMENTADOR COM TRANSMISSÃO POR CORRENTE	ALIMENTADOR
90	MESAS DE ROLOS	
94	ACESSÓRIOS	
98	SOLUÇÕES PERSONALIZADAS	

Índice

Produzimos uma ampla gama de produtos, adequados para diferentes utilizadores e aplicações:

► **Linha PREMIUM:**

Serrotes de fita e de disco para produções de pequenas e médias dimensões

► **Linha MAXI:**

Elevada capacidade de corte para produções de grandes dimensões e aplicações em Indústria até 1200mm



Desde 1968

50 anos e continuamos a crescer

PT A IMET SPA é uma empresa líder na produção de serrotes de disco e fita, e de sistemas inovadores para corte de metais.

Fundada em 1968, a empresa é hoje uma marca mundialmente reconhecida, que se destacou pela elevada qualidade e fiabilidade de seus produtos, fruto da busca constante pelas melhores e mais avançadas soluções que atendam às necessidades e exigências dos nossos clientes e parceiros. A Imet disponibiliza uma ampla gama de máquinas que podem ser utilizadas em cada ambiente e ciclo de trabalho por diferentes tipos de utilizadores, desde pequenos artesãos a grandes indústrias.

Os nossos produtos incluem duas linhas: Linha Premium (serrotes disco e fita adequados a qualquer ambiente de trabalho e muito fáceis de usar) e Linha Maxi (para aplicações industriais e produções de grandes dimensões até 1250 mm).

ENG IMET is a leading company in the production of bandsaws, circular saws and innovative system for metalcutting. Founded in 1968, the company is now a worldwide renowned brand who made its name thanks to the high quality and reliability of its products made possible by the constant research for the best and most advanced solutions that could satisfy our customer and partner's needs. We offer a wide range of machines that could be used in every working environment and cycle by different users (small artisan, workshops, steel workers and industry application for construction). To ease our partner's research for the best solution for their need, our products are divided in: Premium Line for small and medium sized bandsaws and circular saws; Maxi Line for big sized production (up to 1250 mm) with mitre cutting or straight cut.

ITA IMET è una società leader nella produzione di segatrici a nastro, troncatrici a disco e di sistemi innovativi per il taglio di metalli. Fondata nel 1968, IMET è divenuto un marchio riconosciuto per la qualità dei propri prodotti, frutto di un impegno costante nella ricerca delle soluzioni migliori e più all'avanguardia che possano soddisfare le esigenze e le necessità dei nostri partner. Imet offre un'ampia gamma di prodotti che include segatrici a nastro e troncatrici a disco per ogni tipologia di utilizzatore, dal piccolo artigiano fino alla grande industria, in grado di tagliare diversi metalli, tubi, profilati, barre e pieni in acciaio. I nostri prodotti comprendono due linee di produzione: Premium Line (strumenti di lavoro adatti ad ogni ambiente di lavoro e di grande facilità d'uso) e Maxi Line (indirizzati ad applicazioni industriali e alte produzioni), riconosciute in tutto il mondo per la loro affidabilità e qualità.

SPA IMET es una empresa líder en la producción de sierras de cinta, sierras circulares y sistema innovador para el corte de metales.

Fundada en 1968, la compañía es ahora una marca mundialmente reconocida que se hizo famosa gracias a la alta calidad y confiabilidad de sus productos, posible gracias a la búsqueda constante de las mejores y más avanzadas soluciones. Imet ofrece una una amplia gama de máquinas que pueden ser utilizadas en cada entorno de trabajo y ciclo por diferentes usuarios.

Nuestros productos incluyen dos líneas: Línea Premium para sierras de cinta y sierras circulares de tamaño pequeño y mediano y Maxi Line para producciones de gran tamaño (hasta 1250 mm) destinadas a aplicaciones industriales y de alta producción. mundo por su fiabilidad y calidad.



A Empresa As Pessoas

PT A produção das nossas máquinas ocorre inteiramente em Itália, na unidade de Cisano Bergamasco (nordeste de Milão).

Onosso objetivo é oferecer o melhor aos nossos parceiros, por isso utilizamos apenas materiais, ferramentas, componentes e maquinaria de alta qualidade para produzir as peças para as nossas máquinas: centros de maquinação profissionais (Okuma) para processamento mecânico, máquinas profissionais para cortar e dobrar chapas de metal (Bystronic), componentes elétricos altamente fiáveis (Schneider) e motoredutores (Bonfiglioli) para obter o melhor desempenho de corte.

A procura de parceiros estratégicos para a produção interna e a atenção aos detalhes na produção das nossas máquinas caracterizam a Imet há mais de 50 anos, tornando-a uma marca reconhecida e apreciada mundialmente.

ENG We produce all our machines in our headquarters in Cisano Bergamasco (northeast of Milan). Our aim is to offer only the best to our partners, because of that we only use high quality materials, machine tools, components and machineries to produce our machines parts: professional machine centers (Okuma) for mechanical manufacturing, metal sheets cutting and bending machines (Bystronic), reliable electric components (Schneider) and renowned motoreducers (Bonfiglioli).

In over 50 years of activity research of high quality partners for production and attention to the smallest detail during production have made Imet as a recognized brand all around the world, appreciated for the reality and efficiency of our machines.

ITA La produzione delle nostre macchine avviene interamente in Italia nella sede di Cisano Bergamasco. Per poter offrire soluzioni all'avanguardia utilizziamo solo materiali, macchinari, componenti e strumenti di qualità: centri di lavoro professionali (Okuma) per le lavorazioni meccaniche, macchine professionali per il taglio e la piegatura della lamiera (Bystronic), componenti elettriche di grande affidabilità (Schneider) e motoriduttori (Bonfiglioli) per ottenere le migliori prestazioni di taglio.

La ricerca di partner strategici per la produzione interna, l'attenzione e la cura del dettaglio durante la produzione delle nostre macchine caratterizzano Imet da oltre 50 anni facendone un brand riconosciuto e apprezzato in tutto il mondo.

SPA La producción de nuestras máquinas se lleva a cabo íntegramente en Italia en el sitio de Cisano Bergamasco. Nuestro objetivo es ofrecer solo lo mejor a nuestros socios, así que para poder ofrecer soluciones de vanguardia solo utilizamos materiales, herramientas, componentes y maquinaria de alta calidad: centros de mecanizado profesionales (Okuma) para el procesamiento mecánico; máquinas profesionales para cortar y doblar chapa (Bystronic); componentes eléctricos de alta fiabilidad (Schneider); y motorreductores (Bonfiglioli) para obtener el mejor rendimiento de corte.

La búsqueda de socios estratégicos para la producción interna, la atención al más mínimo detalle durante la producción de nuestras máquinas ha caracterizado a Imet durante más de 50 años, convirtiéndola en una marca reconocida y apreciada por la confiabilidad y eficiencia de nuestras máquinas en todo el mundo.





PT - Mais de 60 colaboradores em diferentes departamentos (Produção, Pintura, Controlo de Qualidade, Armazém, Departamento Técnico, Pesquisa & Desenvolvimento e Departamento Comercial), trabalham diariamente para encontrar a melhor solução para as suas necessidades.

ENG - We employ more than 60 people in different areas (Production, Painting, Quality Control, Warehouse, Technical Department, Research&Development, Sales Department) each focused on bringing the solution for your needs.

ITA - Oltre 60 persone, divise in diversi reparti (Produzione, Verniciatura, Controllo Qualità, Magazzino, Ufficio Tecnico, Ricerca&Sviluppo, Ufficio Commerciale), lavorano quotidianamente per trovare la miglior soluzione per i tuoi bisogni.

SPA - Más de 60 personas, divididas en diferentes departamentos (Producción, Pintura, Control de Calidad, Almacén, Departamento Técnico y Departamento Comercial), trabajan diariamente para encontrar la mejor solución para sus necesidades.



1



2



3



4

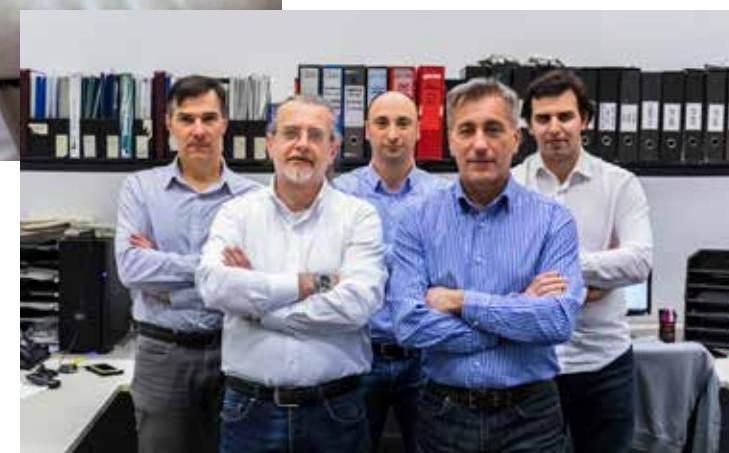

Apoio ao Cliente

PT

ASSISTÊNCIA TÉCNICA

Contacte-nos para encontrar a melhor solução para o seu problema: a nossa equipa de técnicos está à sua disposição para qualquer necessidade.

PEÇAS DE SUBSTITUIÇÃO

Solicite as suas peças de substituição, garantimos o envio de peças para todo o mundo.

ASSISTÊNCIA COMERCIAL

Procura um revendedor Imet na sua região? Tem um projeto específico e não sabe como fazê-lo? Entre em contato com a nossa equipa de vendas e encontre a melhor solução personalizada!

ENG

TECHNICAL SUPPORT

Our team of experts and engineers is at your disposal and will help you to improve your user experience and find the better solutions to your needs.

SPARE PARTS

Thanks to our internal warehouse and efficient personnel, we ship every spare part you may need in 48 hours all around the world.

COMMERCIAL ASSISTANCE

Are you looking for Imet dialer in your region? Do you have a big project and you don't know how to do it? Contact our Sales team and find the best customized solution!

ITA

ASSISTENZA TECNICA

Contattaci per trovare la soluzione migliore e più efficace per il tuo problema: il nostro team di tecnici è a tua disposizione per ogni tua esigenza.

RICAMBISTICA

Richiedi il tuo ricambio, garantiamo la spedizione di tutti i ricambi entro 24-48 ore dall'ordine in Italia e nel mondo.

ASSISTENZA COMMERCIALE

Cerchi il nostro rivenditore o rappresentante a te più vicino? Hai un progetto particolare e non sai come realizzarlo?

SPA

SOPORTE TÉCNICO

Nuestro equipo de expertos e ingenieros está a tu disposición y te ayudará a mejorar tu experiencia de usuario y encontrar las mejores soluciones a tus necesidades.

PIEZAS DE REPUESTO

Gracias a nuestro almacén interno y personal eficiente, enviamos todos los repuestos que pueda necesitar en 48 horas a todo el mundo.

ASISTENCIA COMERCIAL

¿Está buscando un marcador Imet en su región? ¿Tienes un gran proyecto y no sabes cómo hacerlo? ¡Contacta con nuestro equipo comercial y encuentra la mejor solución personalizada!

Empresas Bridge 4

www.bridgefourcompanies.com

PT A IMET integra a Bridge 4, um grupo de 4 empresas na área da metalomecânica que tem como foco principal a inovação, a pesquisa e a atenção às necessidades do cliente. Juntamente com a Imet, o grupo é formado pela CEA WELD (empresa de referência em aparelhos de soldar profissionais), LAMETEC (especializada no processamento de chapas) e TECNOROBOT (pesquisa e desenvolvimento de sistemas robóticos e soluções automatizadas integradas). As 4 empresas, localizadas nas margens do rio Adda, estão unidas pela paixão e busca constante por soluções de ponta, formando um grupo com mais de 200 colaboradores, presente em mais de 100 países e nos principais mercados internacionais.

ITA IMET è parte di Bridge 4 Companies, un gruppo di 4 aziende attive nella lavorazione dei metalli che fa dell'innovazione, della ricerca e dell'attenzione verso le necessità del cliente il punto principale della propria attività. Insieme a noi, il gruppo è composto da CEA WELD (società leader nella fornitura di saldatrici professionali), LAMETEC (specializzata nella lavorazione della lamiera) e TECNOROBOT (ricerca e sviluppo di sistemi robotici e soluzioni automatizzate integrate). Le 4 aziende, tutte posizionate lungo il corso del fiume Adda, sono unite dalla passione e dalla costante ricerca di soluzioni all'avanguardia, costituiscono un gruppo con oltre 200 impiegati e presente in oltre 100 paesi e su tutti i principali mercati internazionali.

ENG IMET is part of Bridge 4 Companies, a group of 4 enterprises that operate in the world of metalworking, each focused on innovation, constant research for state of the art solutions and customer satisfaction. Together with Imet, the holding's core is composed by CEA WELD (worldwide brand focused on professional welding systems), LAMETEC (supplier of metal sheets) and TECNOROBOT (customized, automatic and integrated robotized solutions). All the companies are located in Northern Italy on the shores of Adda river, the ideal environment to create a network devoted to provide you the best and more innovative solutions. Together we made a group made by more than 200 people with distribution network spread in more than 100 countries worldwide and all the main international markets.

SPA IMET forma parte de Bridge 4 Companies, un grupo de 4 empresas metalmeccánicas que hacen de la innovación, la investigación y la atención a las necesidades del cliente el eje principal de su negocio. Junto a nosotros, el grupo está formado por CEA WELD (empresa líder en el suministro de máquinas de soldar profesionales), LAMETEC (especializada en el procesamiento de chapa) y TECNOROBOT (investigación y desarrollo de sistemas robóticos y soluciones automatizadas integradas). Las 4 empresas, todas ubicadas a lo largo del río Adda, unidas por la pasión y la búsqueda constante de soluciones de vanguardia, forman un grupo con más de 200 empleados y presente en más de 100 países y en los principales mercados internacionales.

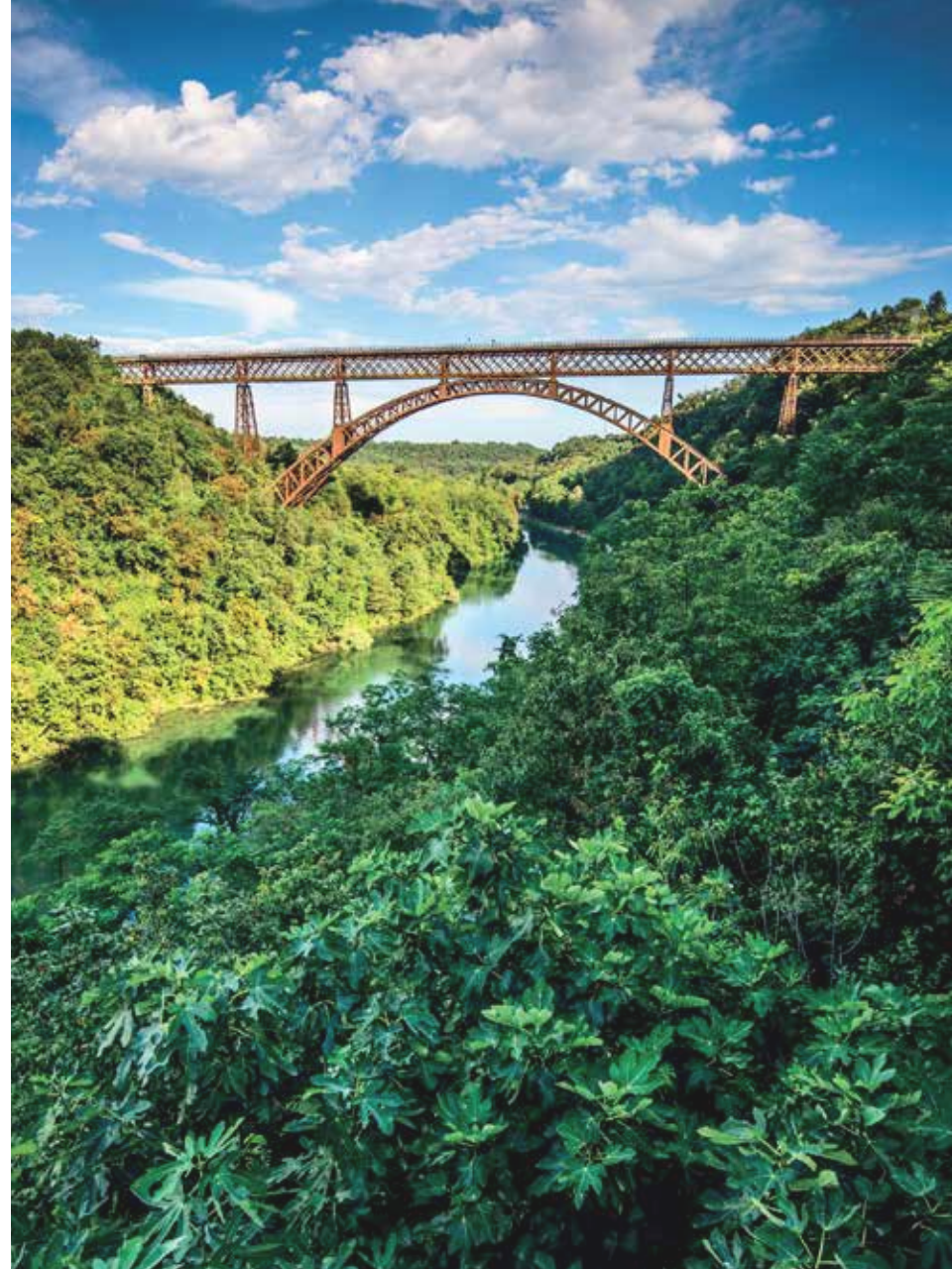

Ponte Paderno, Itália

CEA S.p.a.

Tel. +39 0341 22322

E-mail: cea@ceaweld.com

Sito web: www.ceaweld.com

Tecnorobot S.r.l.

Tel. +39 039 9515022

E-mail: info@tecnorobot.com

Sito web: www.tecnorobot.com

Lametec S.r.l.

Tel. +39 0341 223206

E-mail: lametec@ceaweld.com

imet software

PT Há mais de 50 anos oferecemos aos nossos clientes soluções inovadoras, dedicadas a otimizar processo de corte, tanto no aspecto mecânico como no software. O nosso objetivo é fornecer ferramentas de qualidade profissional, que possam melhorar a experiência de utilização das nossas máquinas; procuramos sempre o melhor para oferecer eficiência, fiabilidade e elevado desempenho de corte.

Em conjunto com a busca pelas melhores soluções mecânicas, os nossos engenheiros trabalham diariamente em inovações de software direcionadas para o cliente. Graças ao nosso compromisso, introduzimos recentemente uma série de novas ferramentas dedicadas a otimizar o processo de corte.

ENG In over 50 years of activity, we've been offered to our clients state-of-the-art, innovative and advanced solutions regarding the cutting process, both mechanical and software. Our aim has always been to provide professional tools that could optimize our partners workflow and improve the user-experience with our machines; we always look for the best to offer great efficiency, reliability and high cutting performances. Together with the research for the best mechanical solutions, our engineers daily works on new customer-oriented software innovations; thanks to our commitment, we recently introduced a series of new tools dedicated to the optimization of the cutting process.

ITA Da oltre 50 anni offriamo ai nostri clienti soluzioni e tecnologie all'avanguardia e innovative, dedicate all'ottimizzazione del flusso di lavoro dei nostri partner: il nostro obiettivo è di fornire strumenti professionali di qualità, di grande efficienza e affidabilità, che possano migliorare l'esperienza d'utilizzo delle nostre macchine.

Accanto alla costante ricerca per soluzioni meccaniche e strutturali all'avanguardia, il nostro team di ingegneri è attivo nello sviluppo di soluzioni innovative per la parte software, introducendo nuovi strumenti di gestione del processo di taglio.

SPA Durante más de 50 años de actividad, hemos ofrecido a nuestros clientes soluciones de vanguardia, innovadoras y avanzadas para el proceso de corte, tanto en el aspecto mecánico del mismo como en el software. Nuestro objetivo siempre ha sido proporcionar herramientas profesionales que puedan optimizar los procesos productivos de nuestros socios y mejorar el rendimiento obtenido por nuestros clientes con nuestras máquinas; buscamos siempre lo mejor para ofrecer una gran eficiencia, fiabilidad y altas prestaciones de corte.

Junto con la búsqueda de las mejores soluciones mecánicas, nuestros ingenieros trabajan diariamente en nuevas innovaciones de software orientadas al cliente; Gracias a nuestro compromiso, recientemente presentamos una serie de nuevas herramientas dedicadas a la optimización del proceso de corte: para sierras de cinta semiautomáticas y sierras de disco circulares perfeccionamos nuestro panel de control (montado en una consola móvil para los productos de la serie Maxi Line) que proporciona un control total sobre el funcionamiento de la máquina por parte del operario.



Ecrã tátil

PT Para as nossas máquinas automáticas (linhas Premium e Maxi) desenvolvemos um novo ecrã tátil (disponível em dois formatos, 7" ou 10" dependendo da máquina) descritivo, intuitivo, simples e de fácil manuseamento pelo operador, com uma interface que permite a sua utilização para os diversos trabalhos; o utilizador tem total controlo sobre todas as principais configurações e parâmetros de corte com apenas alguns cliques no ecrã, desta forma pode obter o máximo desempenho e eficiência da sua máquina.

ENG Our latest introductions are about our automatic machines (both Premium and Maxi line): we developed a new and innovative touch screen display (available in two format: 7" or 10" depending on the machine) with disruptive, intuitive, simple and easy to use interface that allows to be used inside every professional environment and workflow; the user has full control on all the main settings and process with just few clicks on the touch screen so that he can reach the highest performances and efficiency from his machine.

ITA Per le nostre macchine automatiche abbiamo invece sviluppato un display touch screen (disponibile da 7" o 10" a seconda della macchina) con interfaccia d'utilizzo semplice, chiara, intuitiva, pensata per poter essere utilizzata dal professionista nel proprio ambiente di lavoro; con pochi click l'operatore ha totale accesso a tutti i parametri della propria macchina e a tutti i comandi necessari per ottenere alte prestazioni e massima efficienza.

SPA Nuestras últimas innovaciones se han implementado en nuestras máquinas automáticas (tanto en la línea Premium como la Maxi): hemos desarrollamos una nueva e innovadora pantalla táctil (disponible en dos formatos: 7" o 10" según la máquina) descriptiva, intuitiva, simple y fácil de Manejar por parte del operario, con una interfaz que permite ser utilizada con facilidad para los distintos trabajos; el usuario tiene el control total sobre todos los ajustes y parametros principales del corte con solo unos pocos clics en la pantalla, de esta forma podrá obtener el máximo rendimiento y eficiencia de su máquina.



SAW program

PT O SAWprogram é o software compatível com Windows 10 e versões posteriores, que permite criar programas de corte diretamente no PC, podendo inserir etapas e parâmetros para a otimização máxima dos seus processos de corte com serrotes de fita e disco. O software permite importar arquivos CSV, DSTV e DSTV+ e importar e converter arquivos Logibarre (utilizados para nesting de barras) em arquivos compatíveis com a sua máquina. Uma vez criado o programa, o utilizador pode facilmente importá-lo diretamente para a máquina usando uma pen USB ou a própria rede interna da empresa.

ENG SAWprogram is the software with Window 10 and following versions compatibility, that allows to create a cutting programs on a company PC, adding steps and parameters to optimize the process to your bandsaws and circular saw. It's possible to import in the software CSV, DSTV and DSTV+ files and import&convert Logibarre files (used for bar nesting) into files compatible with your machinery. Once the program has been created, the user can easily import it directly to the machine in the factory using USB key or the internal company network.

ITA SAWprogram è il software che consente di creare un programma di taglio tramite PC, decidendone gli step di taglio e i parametri necessari in base al materiale in uso. Il software consente di importare file CSV, DSTV e DSTV+, oltre a poter importare e convertire file Logibarre, programma di nesting, in un file compatibile con la propria segatrice. Una volta creato il programma di taglio, SAWprogram consente di riportarlo direttamente all'interno del sistema operativo della macchina tramite USB key.

SPA SAWprogram es el software compatible con Windows 10 y con versiones posteriores, que permite crear programas de corte directamente en el PC, pudiendo introducir pasos y parámetros para la máxima optimización de sus procesos de corte mediante sierras de cinta y tronzadoras de disco. Es posible importar en el software archivos CSV, DSTV y DSTV + e importar y convertir archivos Logibarre (utilizados para el anidamiento de barras) en archivos compatibles con su máquina. Una vez que se ha creado el programa, el usuario puede importarlo fácilmente directamente a la máquina utilizando una llave USB o la propia red interna de la empresa.

SAWfactory

PT O opcional Industry 4.0 Ready está disponível em todos os nossos serrotes de fita e disco automáticos, acrescenta a todas as principais características do programa SAW também a possibilidade de monitorizar em tempo real o processo de corte, descarregando e recebendo relatórios e dados de eficiência e estatísticas, bem como transferir arquivos graças à Ethernet. Permite a ligação remota à IMET e acesso ao teleserviço e apoio técnico dos nossos especialistas. Todas estas funções estão disponíveis através de uma aplicação fácil, simples, intuitiva, orientada para o cliente e de fácil utilização, compatível com os principais browsers.

ENG The optional Industry 4.0 Ready, available with all our automatic bandsaws and circular saws, adds to all the main SAWprogram features also the possibility to live monitoring the cutting process, download and receive reports and efficiency data and statistics, other than transfer files thanks to Ethernet connectivity and have access to teleservice and technical support from our experts remotely. All these features are available via an easy, simple, intuitive, customer-oriented and user friendly Web App, compatible with all the main browsers.

ITA L'optional Industry 4.0 Ready, compatibile con tutte le nostre segatrici automatiche, abbina alle potenzialità e funzionalità del software SAWprogram la possibilità di monitorare in tempo reale, di scaricare report e stampe di efficienza, di trasferire tramite connessione Ethernet file e programmi di taglio dal computer alla macchina e di accedere al teleservice per assistenza da remoto, tutto tramite la Web App (compatibile con ogni device e tutti i principali browser).

SPA El opcional Industry 4.0 Ready está disponible en todas nuestras sierras de cinta y tronzadoras de disco automáticas, añade a todas las características principales del programa SAW también la posibilidad de monitorizar en tiempo real el proceso de corte, descargar y recibir informes y datos de eficiencia y estadísticas, además de transferir archivos gracias a Ethernet. Permite la conexión remota de la máquina con IMET y tener acceso a teleservicio y soporte técnico de nuestros expertos. Todas estas funciones están disponibles a través de una aplicación web fácil, sencilla, intuitiva, orientada al cliente y fácil de usar, compatible con todos los navegadores más comunes del mercado.

Teleserviço

PT Os opcionais Industry 4.0 Ready e SAWfactory fornecem acesso remoto ao teleserviço e assistência técnica com o nosso apoio técnico, que pode monitorizar as operações das suas máquinas para controlar a configuração e o status das mesmas.

ENG The Industry 4.0 Ready optional and SAWfactory give access to the teleservice and remote technical assistance with our technical support, that can monitor your machines operations to control settings and machine status.

ITA SAWfactory da accesso al servizio di teleservice con assistenza e supporto da parte dei nostri tecnici da remoto con monitoraggio in tempo reale dello stato della vostra macchina e la verifica dei parametri di funzionamento.

SPA El opcional Industry 4.0 Ready y el SAWfactory dan acceso al teleservicio y la asistencia técnica de forma remota con nuestro soporte técnico, que puede monitorizar las operaciones de sus máquinas para controlar la configuración y el estado de la máquina.

GBS 130 GBS 171

LINHA PREMIUM IMET



GBS 130

0°		0	130	130	130X125
45°		-	95	95	95X95
60°		-	60	60	60X50

Dimensões da lâmina	1440 x 13 x 0.65 mm
Potência da lâmina	1.2 kW - 230 V
Velocidade da lâmina	30 ÷ 80 m/min

GBS 171

0°		0	172	170	170X170
45°		-	130	130	130X130
60°		-	85	80	80X90

Dimensões da lâmina	2035 x 20 x 0.9 mm
Potência da lâmina	1.5 kW - 230 V
Velocidade da lâmina	30 ÷ 80 m/min



GBS 130
B 350 mm
L 700 mm
H 450 mm
Kg 19



GBS 171
B 430 mm
L 1000 mm
H 498 mm
h 845 mm
Kg 38

imet GBS 130 - GBS 171

PT **GBS 130 e GBS 171** são serrotes de fita manuais para cortes à esquerda de 0° a 60°, adequados para pequenas serralhas e instaladores.

- Fácil de transportar para estaleiros de obras e pequenas oficinas e fácil de usar graças ao botão de arranque dentro do punho, tamanho compacto e prático bloqueio o cabeçote.
- Guias da fita com rolamentos.
- Motor monofásico 220 volt de elevado desempenho com regulação contínua da velocidade da fita e dupla proteção contra sobreaquecimento e sobrecarga de corrente.
- Torno frontal com alavanca para ajuste do Ângulo e altura dos mordentes 65mm / 90mm.
- Versão 171 equipada com coluna e sistema de refrigeração.

ENG **GBS 130 and GBS 171** are the manual bandsaws suitable to cut from 0° to 60° left, perfect working tools for small carpentry works and building sites.

- Easy to transport on building sites and easy to use in every small mechanic workshop thanks to the start-stop button on the handle, compact size and easy sawframe stop.
- Metal blade guides with lateral guide bearing.
- High performance 220 volt monophasic motor with continuous Velocidade da lâmina regulation and double protection against overheating and voltage overloading.
- Frontal blocking vice with handle to set angle and 65mm / 90mm jaws.
- Version 171 has column and coolant pump.

ITA **GBS 130 e GBS 171** sono le segatrici manuali a nastro per tagli da 0° a 60° a sinistra, gli strumenti ideali per tagli di piccola carpenteria e per installatori.

- Grande trasportabilità per utilizzo nei cantieri e in ogni piccola officina meccanica e facilità d'uso grazie al pulsante d'avviamento sull'impugnatura, pratico bloccaggio dell'arco.
- Pattini guidalama con cuscinetti laterali di guida.
- Motore ad alte prestazioni da 220 volt monofase con regolazione continua della velocità della lama e doppia protezione contro surriscaldamenti e sovraccarichi di tensione.
- Morsa di bloccaggio frontale con leva per diverse angolazioni e ganasce di 65mm/95mm.
- Colonna e pompa per liquido refrigerante di serie solo per GBS 171.

SPA **GBS 130 y GBS 171** son sierras de cinta manuales para el corte de 0° a 60°, ideal para pequeños trabajos de carpintería metálica y para instaladores.

- Fácil de transportar a lugares de construcción y a pequeños talleres. Tamaño compacto, práctico bloqueo del arco y pulsador de inicio-paro en la empuñadura.
- Patines guía con rodamientos, para el guiado de la cinta.
- Motor de altas prestaciones 220V monofásico con regulación electrónica de la velocidad de la cinta, doble protección contra sobrecalentamiento y sobrecarga de corriente.
- Ajuste rápido de ángulos intermedios y mordaza frontal de altura 65mm(95mm en GBS 171).
- Electrobomba para lubricante de corte y base, están incluidos en el modelo GBS 171.

ACESSÓRIOS pág. 94: 35 | STANDARD GBS 171 pág. 94: 78

GBS 185

0°		80	185	180	200X150
45°		-	110	110	110X110
45°		-	70	70	70X70

Dimensões da lâmina	2085 x 20 x 0,9 mm
Potência da lâmina	0,8 kW
Velocidade da lâmina	30-60 m/min

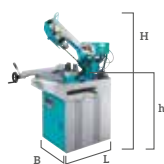

GBS 185
 B 600 mm
 L 1200 mm
 H 1700 mm
 h 900 mm
 Kg 205
 Kg 215 (GH)



GBS 185 GBS 185 GH

LINHA PREMIUM IMET

ACESSÓRIOS pág. 94: 01 - 03 - 15 - 16 - 35

PT **GBS 185** (também disponível na versão GH-autocut) é o serrote de fita manual para cortes até 60° à esquerda ideal para oficinas e pequenos trabalhos de serralharia.

- Cabeçote em ferro fundido inclinado a 42° para não forçar excessivamente a fita, que possui um tensionamento elevado (1000kg/cm²) para obter uma maior precisão de corte e uma velocidade de execução mais elevada.

- A máquina está equipada com posicionamento rápido a 0°, 45° e 60° com alavanca para outros ângulos. Botão de arranque dentro do punho para otimizar os tempos de corte e o fluxo de trabalho.

- Guias com rolamentos para alinhamento da fita, poleias com diâmetro 260 mm e torno frontal com bloqueio rápido e mordentes com 95mm de altura.

- Versão GH para corte automático com seletor de 3 posições para:

- Corte manual com travão de descida
- Aproximação rápida ao material
- Corte automático com descida ajustável e batente ajustável no final do corte

ENG **GBS 185** (also available in GH-autocut version) is the manual bandsaw suitable to cut up to 60° on the left in every mechanic workshop and to realize small carpentry works.

- Cast-iron sawframe with 42° inclination to reduce strain and stress on the blade, which has high tension (1000kg/cm²) so that the cut will be as fast and accurate as possible.

- Machine is equipped with an easy stops system at 0°, 45° and 60° with lever for other angles. Easy start-stop system with button on the handle to optimize cutting times and workflow.

- Perfect blade alignment provided by metal guides with lateral guide bearings. 260mm pulleys and frontal blocking vice with 95mm jaws height.

- The gravity cut in the GH version is managed 3-position selector for:

- Manual cutting with descent brake
- Quick approach to the material
- Automatic cutting with independent descent at adjustable speed and adjustable stop microswitch at the end of the cut

ITA **GBS 185** (disponibile anche nella versione GH taglio autonomo) è la segatrice a nastro manuale ideale per tagli di piccola carpenteria e manutenzione, per tagli fino a 60° sinistra.

- Arco in ghisa inclinato di 42° per ottenere una minima torsione della lama. Alta tensione del nastro (1000 kg/cm²) per ottenere la massima precisione e mantenere elevata la velocità di esecuzione.

- Il sistema di battute registrabile a 0°, 45° e 60° è dotato di leva di bloccaggio per altre angolature. Facile utilizzo grazie a pulsante d'avviamento sull'impugnatura per ottimizzare tempi e modalità di taglio.

- Allineamento ottimale della lama tramite pattini guidalama con cuscinetti laterali di guida. Pulegge da 260 mm, morsa di bloccaggio rapido frontale, altezza ganasce 95 mm.

- Il taglio autonomo nella versione GH è gestito da selettore a 3 posizioni per:

- Taglio manuale con freno di discesa
- Avvicinamento rapido al materiale
- Taglio automatico con discesa autonoma a velocità regolabile e microinterruttore regolabile di arresto a fine taglio

SPA **GBS 185** (también disponible en versión GH-autocut) sierra de cinta manual para el corte de 0° a 60° a la izquierda, ideal para cualquier taller mecánico que realice pequeños trabajos de carpintería metálica.

- Arco de fundición con inclinación de 42° para reducir el esfuerzo de la cinta, la cual se somete a una tensión (1000kg/cm²), para que el corte sea lo más rápido y preciso posible.

- Esta equipada con topes de ajuste rápido para los ángulos 0°, 45° y 60° pulsador de inicio-paro en la empuñadura para optimizar el tiempo de corte y trabajo.

- Perfecta alineación y guiado de la cinta mediante patines guía con rodamientos. Poleas de diámetro 260mm y mordaza con bloque frontal de altura 95mm.

- La versión GH-autocut permite al operario 3 funciones, mediante un selector:

- Corte manual con regulación de la velocidad de bajada del arco.
- Aproximación rápida del arco hasta el material.
- Corte automático con regulación de la velocidad de bajada del arco. La bajada se realiza por el peso del arco y para al final del corte por final de carrera.

GBS 185 - GBS 185 GH

GBS 218 GBS 218 GH GBS 240 GH

LINHA PREMIUM IMET



GBS 218 - GBS 218 GH

0°		150	220	210	230X185 250X110	
45°		-	150	150	150X210	
60°		-	90	90	90X100	

Dimensões da lâmina	2455 x 27 x 0,9 mm
Potência da lâmina	1,2 kW
Velocidade da lâmina	35-70 m/min

GBS 240 GH

0°		150	240	230	270X230	
45°		-	210	200	200X230	
60°		-	130	130	130X200	

Dimensões da lâmina	2730 x 27 x 0,9 mm
Potência da lâmina	1,2 kW
Velocidade da lâmina	35-70 m/min



GBS 218	GBS 240 GH
B 680 mm	B 680 mm
L 1400 mm	L 1400 mm
H 1800 mm	H 1800 mm
h 900 mm	h 900 mm
Kg 240	Kg 260
Kg 255 (GH)	

imet GBS 218 - GBS 218 GH - GBS 240 GH

PT GBS 218, 218 GH e 240 GH são serrotes de fita manuais e automáticos adequados para manutenção e pequenas produções de perfis, tubos e maciços até 60° à esquerda.

• Cabeçote em ferro fundido inclinado a 42° para não forçar excessivamente a fita, que possui um tensionamento elevado (1500kg/cm²) para obter uma maior precisão de corte e uma velocidade de execução mais elevada.

• Posicionamento rápido a 0°, 45° e 60° com alavanca de bloqueio para outros ângulos.

• Botão de arranque dentro do punho para otimizar o fluxo de trabalho. Máquinas equipadas com LED de controlo do funcionamento, bobine de tensão mínima e barra de medição para produção em série.

• Guias com rolamentos para alinhamento da fita. Torno frontal com bloqueio rápido e mordentes com 95mm de altura.

• Versão GH para corte automático com seletor de 3 posições para:

- Corte manual com travão de descida
- Aproximação rápida ao material
- Corte automático com descida autónoma e microinterruptor de paragem no final do corte

ENG GBS 218, 218 GH and 240 GH are gravity cut and manual reliable bandsaws that can be the perfect working tool for small size batch production of tubes, profiles and full material with the possibility to cut up to 60° on the left.

• Cast-iron sawframe with 42° inclination to reduce strain and stress on the blade, which has high tension (1500kg/cm²) so that the cut will be as fast and accurate as possible.

• It's very to set the right cutting angle with the easy stops system (0°, 45°, 60°) and a practical blocking lever to set other angles.

• Start-stop button on the handler to optimize user's workflow. Machines are also equipped with control LED to know if the machine is working correctly, undervoltage coil and measurement rod for batch production.

• Perfect blade alignment provided by metal guides with lateral guide bearings. Frontal blocking vice with 95mm jaws height.

• The gravity cut in the GH version is managed by 3-position selector for

- Manual cutting with descent brake
- Quick approach to the material
- Automatic cutting with independent descent at adjustable speed and adjustable stop microswitch at the end of the cut

ITA Le segatrici GBS 218, 218 GH e 240 GH sono macchine manuali e a gravità, di grande affidabilità e versatilità per produzioni in serie di piccola carpenteria per tubi, profilati e pieni fino a 60° a sinistra.

• Arco in ghisa, inclinato di 42° per minima torsione della lama, con elevata tensione del nastro (1500 kg/cm²) per massima precisione e velocità di taglio.

• Facile impostazione dell'angolo di taglio tramite sistema di battute registrabili a 0°, 45° e 60° e leva di bloccaggio per angoli diversi.

• Avviamento tramite pulsante, sull'impugnatura per ottimizzare i tempi di taglio. È presente un LED di controllo del funzionamento e una bobina di minima tensione. Le macchine sono dotate anche di asta di riscontro per la produzione in serie.

• L'allineamento ottimale della lama è garantito dai pattini guidalama con inserti in metallo duro e cuscinetti laterali di guida. Morsa di bloccaggio rapido frontale, altezza ganasce 95 mm.

• Il taglio autonomo nella versione GH è gestito da selettore a 3 posizioni per:

- Taglio manuale con freno di discesa
- Avvicinamento rapido al materiale
- Taglio automatico con discesa autonoma a velocità regolabile e microinterruttore regolabile di arresto a fine taglio

ACESSÓRIOS pág. 94: 01 - 03 - 15 - 16 - 35

SPA GBS 218, 218 GH and 240 GH son sierras manuales y versión GH-autocut. La herramienta perfecta para la producción de pequeñas serie de corte de tubos, perfiles y macizos de 0° a 60° a la izquierda.

• Arco de fundición con inclinación de 42° para reducir el esfuerzo de la cinta, la cual se somete a una tensión(1500kg/cm²), para que el corte sea lo más rápido y preciso posible.

• Ajuste sencillo del ángulo de corte y palanca de bloqueio. Esta equipada con topes de ajuste rápido para los ángulos 0°, 45° y 60°.









• Pulsador de inicio-paro en la empuñadura para optimizar el tiempo de corte y trabajo. Equipada con luminoso LED que indica máquina en tensión y en condiciones de trabajo.

• Perfecta alineación y guiado de la cinta mediante patines guía de metal duro con rodamientos. Mordaza con bloque frontal de altura 115mm.

• La versión GH-autocut permite al operario 3 funciones, mediante un selector:

- Corte manual con regulación de la velocidad de bajada del arco.
- Aproximación rápida del arco hasta el material.
- Corte automático con regulación de la velocidad de bajada del arco. La bajada se realiza por el peso del arco y para al final del corte por final de carrera.

GBS 242 GH

					
0°		150	250	210	290X210
45°		-	170	170	170X170
45°		-	220	200	210X200
60°		-	140	130	140X130
Dimensões da lâmina		2965 x 27 x 0.9 mm			
Potência da lâmina		1.1/1.3 kW			
Velocidade da lâmina		35/70 m/min			

GBS 242 GH

LINHA PREMIUM IMET

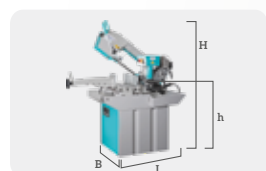

GBS 242 GH
 B 1500 mm
 L 1250 mm
 H 1700 mm
 h 940 mm
 Kg 290

ACESSÓRIOS pág. 94: 01 - 03 - 80 - 81 - 35

PT O serrote de descida controlada GBS 242 GH é uma máquina versátil para pequenas e médias produções em série de barras e perfis para cortes à direita (até 45°) e à esquerda (até 60°).

- Cabeçote em ferro fundido inclinado para não forçar excessivamente a fita mesmo em perfis mais largos e, em combinação com o elevado tensionamento da fita (1500kg/cm²), permite um melhor desempenho de corte.
- Mesa de trabalho de grande diâmetro, rotação com o cabeçote (com rolamentos de esferas) para evitar incisões na mesa.
- À semelhança das outras máquinas IMET de fácil utilização, a GBS possui posicionamento rápido a 0°, 45° e 60° com alavanca de bloqueio para outros ângulos.
- Torno com guias ajustáveis, movimentação ao longo da mesa de trabalho e bloqueio rápido.
- Resguardo da fita em metal garante fácil acesso para manutenção. Guias com rolamentos para alinhamento da fita.
- Versão GH para corte automático com seletor de 3 posições para:
 - Corte manual com travão de descida
 - Aproximação rápida ao material
 - Corte automático com descida autónoma e microinterruptor de paragem no final do corte

ENG The gravity autotcut bandsaw GBS 242 GH is a professional and reliable working tool for small and medium sized production of bars and profiles for carpentry and workshops. The machine is suitable to cut both on right (up to 45°) and left (up to 60°).

- The cast-iron sawframe is canted so that the blade doesn't suffer any strain even on wider profiles and, together with the high blade tension (1500kg/cm²), allows to have high cutting performances.
- Wide working table rotating with the sawframe (with recyrculating ballscrews) to ease the rotation and to prevent any damages or incisions on the plate.
- Like all the easy to use IMET machines, GBS has an easy stops system at set angles (0°, 45° and 60°) with lever to lock others.
- The vice slides on the working table upon adjustable guides: this structure allows to have a fast material approach while blocking the profile.
- Blade is protected for securty with a metal protection that guarantees easy access for maintenance. Perfect blade alignment provided by metal guides with lateral guide bearings.
- The gravity cut in the GH version is managed by 3-position selector for:
 - Manual cutting with descent brake
 - Quick approach to the material
 - Automatic cutting with independent descent at adjustable speed and adjustable stop microswitch at the end of the cut

ITA La segatrice a discesa controllata GBS 242 GH è uno strumento di lavoro versatile e di grande affidabilità per piccole e medie produzioni in serie sia meccanica che di carpenteria. GBS 242 GH può tagliare sia a destra (fino a 45°) che a sinistra (fino a 60°).

- Larco in ghisa è inclinato rispetto al piano di lavoro con elevata tensione tensione del nastro (1500 kg/cm²) per la massima precisione di taglio.
- Ampio piano di lavoro con rotazione solidale all'arco incisori dello stesso, su ralla a sfere per facilitare la rotazione.
- Sistema a battute registrabili a 0°, 45° e 60° scala graduata per altre angolazioni di taglio per la massima precisione di taglio.
- La morsa, scorrevole trasversalmente sul piano di lavoro su guide registrabili, garantisce il rapido accostamento al materiale.
- La lama è protetta da un carter coprilama incernierato per rapida e facile sostituzione lama. I pattini guidalama con inserti in metallo duro e cuscinetti anteriori garantiscono l'allineamento ottimale prima e durante il taglio.
- Il taglio autonomo nella versione GH è gestito selettore a 3 posizioni per:
 - Taglio manuale con freno di discesa
 - Avvicinamento rapido al materiale
 - Taglio automatico con discesa autonoma a velocità regolabile e microinterruttore regolabile di arresto a fine taglio

SPA La sierra GBS 242 GH-AUTOCUT es adecuada para la producción de pequeñas y medianas series de corte de tubos, perfiles y barras. La máquina es adecuada para cortar a la derecha (hasta 45°) y a la izquierda (hasta 60°).

- Arco de fundición diseñado para reducir el esfuerzo de la cinta, la cual se somete a una tensión (1500kg/cm²), para que el corte sea lo más rápido y preciso posible.
- La amplia mesa de trabajo, gira simultaneamente con el arco (mediante un sistema de "recirculación a bolas"), para evitar daños y colisiones.
- De fácil manejo, ajuste sencillo del ángulo de corte y palanca de bloqueo. Esta equipada con topes de ajuste rápido para los ángulos 0°, 45° y 60°.
- La mordaza se desplaza sobre la mesa con sistema de guias ajustables, rápida colocación y bloqueo del material.
- Protección de seguridad para la cinta, de fácil acceso para tareas de mantenimiento. Perfecta alineación y guiado de la cinta mediante patines guía de metal duro con rodamientos.
- La versión GH-AUTOCUT permite al operario 3 funciones, mediante un selector:
 - Corte manual con regulación de la velocidad de bajada del arco.
 - Aproximación rápida del arco hasta el material.
 - Corte automático con regulación de la velocidad de bajada del arco. La bajada se realiza por el peso del arco y para al final del corte por final de carrera.

BS 300/60 BS 300/60 GH

LINHA PREMIUM IMET



BS 300/60

0°		180	255	240	300X180	
45°		-	210	190	200X160	
60°		-	135	110	130X100	

Dimensões da lâmina	2765 x 27 x 0.9 mm
Potência da lâmina	1.5/1.8 kW
Velocidade da lâmina	35/70 m/min

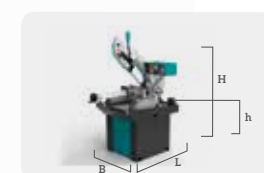

BS 300/60
B 900 mm
L 1700 mm
H 1860 mm
h 940 mm
Kg 289
Kg 308 (GH)

imet BS 300/60 - BS 300/60 GH

PT **BS 300/60** é um serrrote de fita (também disponível na versão GH autocut) adequado para pequenas e médias produções em série para serralharia. Máquina para cortes até 60° à esquerda, uma ferramenta de fácil utilização para cortar uma vasta gama de materiais em aço e ferro fundido.

- Cabeçote rígido com secção tubular, equipado com motorreductor produzido internamente com parafuso sem-fim cimentado e endurecido e coroa em liga de bronze de alta resistência.

- Tensionamento elevado da fita (1700kg/cm²) e inclinação da mesma para não forçar excessivamente e reduzir a torção durante o corte; verificação do correto tensionamento da fita através de microinterruptor e dispositivo de regulação frontal.

- Posicionamento rápido a 0°, 45° e 60°, com escala graduada para identificar os diferentes ângulos, permite obter uma maior precisão de corte e posicionamento durante o processo com um sistema de bloqueio rápido do material pra otimizar o fluxo de trabalho.

- Botão de arranque dentro do punho e LED de controlo do funcionamento.

- O corte automático na versão GH é regulado através de interruptor termomagnético, com bobine de tensão mínima, amperímetro para absorção do motor e botão de emergência, com seletor de 3 posições para:

- Corte manual com travão de descida
- Aproximação rápida ao material
- Corte automático com descida autónoma e microinterruptor de paragem no final do corte

ENG **BS 300/60** is a manual bandsaw (available also in the GH autocut version) dedicated to realize small and medium batch production for carpentry. The machine is suitable to cut up to 60° on the left, a easy to use working tool for professional who need to cut a wide range of steels and cast-iron materials.

- Rigid sawframe with tubular section, equipped with a motor-reducer produced in our firm with an hardened and cemented endless screw with high resistance bronze alloy crown.

- IMET bandsaws blade has high tension (1700kg/cm²) with canted blade to reduce strain and torsion on the band while cutting; a control microswitch automatically check the right blade tension and there is also a frontal regulation device.

- An easy automatic stops system (0°, 45° and 60° plus graded scale to set different angles) provides for the highest cutting accuracy and positioning precision during the process with a fast material blocking system to optimize the workflow.

- Safety start-stop system with button on the handler and functioning control led.

- The gravity cut in the GH version is managed by a magnetothermic switch and undervoltage coil, ammeter for motor absorption and emergency button, 3-position selector for:

- Manual cutting with descent brake
- Quick approach to the material
- Automatic cutting with independent descent at adjustable speed and adjustable stop microswitch at the end of the cut

ITA **BS 300/60** è la segatrice a nastro manuale (disponibile anche nella versione GH per taglio autonomo a gravità) per piccole e medie produzioni. La macchina può tagliare fino a 60° a sinistra ed è lo strumento di lavoro ideale per materiali a media durezza come acciai e ghise.

- Rigido arco in ghisa a sezione tubolare con riduttore prodotto internamente con vite senza fine cementata e temprata e corona in lega di bronzo ad alta resistenza.

- Tensione elevata del nastro (1700 kg/cm²) ed inclinazione della stessa per diminuire lo stress di torsione dell'utensile, sistema di controllo automatico della corretta tensione tramite microinterruptore di controllo e regolazione frontale.

- Sul piano di lavoro è presente un sistema a battute registrabili con arresti a 0°, 45° e 60°; la scala graduata permette di ottenere la massima precisione di taglio per ogni altra angolazione. La morsa è fissa con bloccaggio rapido al materiale

- La macchina è dotata di un sistema ad avviamento sicuro tramite pulsante in impugnatura e di un led di controllo del funzionamento.

- Il taglio autonomo nella versione GH è gestito da interruttore magnetotermico e bobina di minima tensione, amperometro per assorbimento motore e pulsante di emergenza, selettore a 3 posizioni per:

- Taglio manuale
- Taglio manuale con freno di discesa
- Taglio automatico con discesa autonoma a velocità regolabile e microinterruptore regolabile di arresto a fine taglio

ACESSÓRIOS pág. 94: 01 - 03 - 05 - 06 - 07 - 19 - 20 - 42 - 43 - 58 - 61 - 67

SPA **La sierra manual BS 300/60** (también disponible en versión GH-AUTOCUT) es adecuada para la producción de pequeñas y medianas series en carpintería metálica. La máquina es adecuada para cortar a la izquierda (hasta 60°), una herramienta de trabajo fácil de usar para profesionales que necesitan cortar una amplia gama de aceros y materiales de hierro fundido.

- Arco rígido de sección tubular. Equipado con motor-reductor, fabricado en IMET, de husillo sin fin cementado y endurecido con corona de aleación bronce de alta resistencia.

- Arco diseñado para reducir el esfuerzo de la cinta, la cual se somete a una tensión (1700kg/cm²), para que el corte sea lo más rápido y preciso posible. Sistema frontal para el tensado de la cinta y final de carrera para verificar el correcto tensado.





- Ajuste sencillo del ángulo de corte y palanca de bloqueo. Esta equipada con topes de ajuste rápido para los ángulos 0°, 45° y 60°. Escala graduada para el ajuste de cualquier ángulo.

- Pulsador de inicio-paro en la empuñadura para optimizar el tiempo de corte y trabajo. Equipada con luminoso LED que indica máquina en tensión y en condiciones de trabajo.

- La versión GH-AUTOCUT permite al operario 3 funciones, mediante un selector:

- Corte manual con regulación de la velocidad de bajada del arco.
- Aproximación rápida del arco hasta el material.
- Corte automático con regulación de la velocidad de bajada del arco que se realiza por el peso del arco y se detiene al final del corte al final del golpe.

BS 300 PLUS

					
0°	□	180	255	240	300X180
45°	▤	-	210	190	200X160
60°	▥	-	135	110	130X100
45°	▦	-	180	160	180X100
Dimensões da lâmina		2765 x 27 x 0.9 mm			
Potência da lâmina		1.5/1.8 kW			
Velocidade da lâmina		35/70 m/min			



BS 300 PLUS BS 300 PLUS GH

LINHA PREMIUM IMET

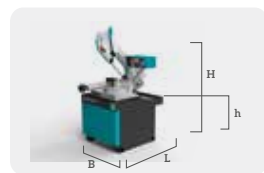

BS 300 PLUS
B 900 mm
L 1700 mm
H 1860 mm
h 950 mm
Kg 329
Kg 348 (GH)



LINK VIDEO

ACESSÓRIOS pág. 94: 01 - 03 - 05 - 06 - 07 - 21 - 42 - 43 - 58 - 61 - 67

PT **BS 300 PLUS e PLUS GH** são serrotes de fita manual e automático adequados para corte à esquerda (até 60°) e direita (45°). Estas máquinas são ferramentas de trabalho fiáveis que podem ser utilizadas em pequenas e médias produções em série de tubos, perfis e materiais maciços.

- Cabeçote rígido com secção tubular, equipado com motorreductor produzido internamente com parafuso sem-fim cimentado e endurecido e coroa em liga de bronze de alta resistência.

- Tensionamento elevado da fita (1700kg/cm² nos modelos BS 300 PLUS) e inclinação da mesma para aumentar o desempenho de corte e não forçar excessivamente a fita. Verificação automática do correto tensionamento da fita.

- Mesa de trabalho de grande diâmetro em ferro fundido (418mm de largura com rolamentos de esferas), rotação com o cabeçote para evitar incisões na mesa.

- O BS 300 PLUS possui um sistema de posicionamento rápido a 0°, 45° e 60° com escala graduada para identificar os diferentes ângulos, permite obter uma maior precisão de corte e posicionamento.

- Guias com rolamentos para alinhamento da fita. Resguardo da fita em metal garante fácil acesso para manutenção.

- O corte automático na versão GH é regulado através de interruptor termomagnético, com bobine de tensão mínima, amperímetro para absorção do motor e botão de emergência, com selector de 3 posições para:

- Corte manual
- Corte manual com travão de descida
- Corte automático com descida autónoma e microinterruptor de paragem no final do corte

ENG **BS 300 PLUS and PLUS GH** are the manual and gravity autocut bandsaws suitable to cut both left (up to 60°) and right (45°). These machines are reliable working tools that can be used in every small and medium sized workshop for batch production of tubes, profiles and full materials.

- Rigid sawframe with tubular section, equipped with a motor-reducer produced in our firm with an hardened and cemented endless screw with high resistance bronze alloy crown.

- IMET bandsaws has a high blade tension (1700kg/cm² on the BS 300 PLUS models) with canted blade to increase cutting performance and reduce the strain on the band. The machine has an automatic check of the right tension

- The material is fully supported by a wide cast-iron working plate (418mm wide and loaded pushing bearing) and it rotates in the same direction of the sawframe to avoid incision or wearing on it.

- BS 300 PLUS has an automatic and easy stops system (0°, 45° and 60°) to set the cutting angles while on the plate it's reported a graded scale for other angles; these tools allows to have the highest positioning and cutting accuracy and precision.

- Hard metal blade guides with frontal bearing help to always keep the best alignment while working. Easy maintenance and operator security thanks to metal blade protection.

- The gravity cut in the GH version is managed by a magnetothermic switch and undervoltage coil, ammeter for motor absorption and emergency button, 3-position selector for:

- Manual cutting
- Manual cutting with descent brake
- Automatic cutting with independent descent at adjustable speed and adjustable stop microswitch at the end of the cut

BS 300 PLUS - BS 300 PLUS GH



ITA **BS 300 PLUS** è la segatrice a nastro manuale (disponibile anche in versione GH) per il taglio sia a destra che a sinistra (fino a 45° destra e 60° sinistra) di piccole e medie produzioni per meccanica e carpenteria, uno strumento versatile pensato per una vasta gamma di utilizzatori.

- Rigido arco in ghisa a sezione tubolare con riduttore prodotto internamente con vite senza fine cementata e temprata e corona in lega di bronzo ad alta resistenza.

- Tensione elevata del nastro (1700 kg/cm²) ed inclinazione della stessa per diminuire lo stress di torsione dell'utensile, sistema di controllo automatico della corretta tensione tramite microinterruttore di controllo e regolazione frontale.

- Perfetto supporto del materiale grazie all'ampio piano di lavoro in ghisa (418 mm) con cuscinetto reggisplinta precaricato con rotazione solidale all'arco per evitare incisões o usura durante il taglio.

- Il posizionamento perfetto e con la massima accuratezza è garantito dal sistema di arresti automatici a 0°, 45° e 60°, a sinistra e 45° a destra e dalla scala graduata sul piano di lavoro.

- La lama è protetta da un carter coprilama incernierato per rapida e facile sostituzione lama. I pattini guidalama con inserti in metallo duro e cuscinetti anteriori garantiscono l'allineamento ottimale prima e durante il taglio.

- Il taglio autonomo nella versione GH è gestito da interruttore magnetotermico e bobina di minima tensione, amperometro per assorbimento motore e pulsante di emergenza, selettore a 3 posizioni per:

- Taglio manuale
- Taglio manuale con freno di discesa
- Taglio automatico con discesa autonoma a velocità regolabile e microinterruttore regolabile di arresto a fine taglio

SPA **BS 300 PLUS y BS 300 PLUS GH-AUTOCUT** son sierras cinta manual y AUTOCUT, adecuadas para cortar a la izquierda(hasta 60°) y a la derecha(hasta 45°). Perfecta para para la producción de pequeñas y medianas series de corte de tubos, perfiles y macizos

- Arco rígido de sección tubular. Equipado con motor-reductor, fabricado en IMET, de husillo sin fin cementado y endurecido con corona de aleación bronce de alta resistencia.

- Arco diseñado para reducir el esfuerzo de la cinta, la cual se somete a una tensión(1700kg/cm²), para que el corte sea lo más rápido y preciso posible. Sistema frontal para el tensado de la cinta y final de carrera para verificar el correcto tensado.

- El material apoya totalmente en una amplia mesa de trabajo de hierro fundido (de ancho 418 mm y soportada con rodamientos) que gira con el arco de la sierra para evitar colisiones y desgastes.

- BS 300 PLUS tiene un ajuste sencillo del ángulo de corte. Esta equipada con topes de ajuste rápido para los ángulos 0°, 45° y 60°. Escala graduada para el ajuste de cualquier ángulo. Su diseño permite precisión de posicionamiento y corte.

- Perfecta alineación y guiado de la cinta mediante patines guía de metal duro con rodamientos. Fácil mantenimiento y seguridad del operario con protección metálica de la cinta.

- La versión GH-AUTOCUT permite al operario 3funciones, mediante un selector:

- Corte manual con regulación de la velocidad de bajada del arco.
- Corte manual
- Corte automático con regulación de la velocidad de bajada del arco que se realiza por el peso del arco y se detiene al final del corte al final del golpe.

BS 350 GH BS 400 GH

LINHA PREMIUM IMET



LINK VIDEO

BS 350 GH

0°		200	305	260	350X200
45°		-	250	230	230X200
45°		-	250	230	230X200
60°		-	175	155	170X100

Dimensões da lâmina	3370 x 27 x 0.9 mm
Potência da lâmina	1.5/1.8 kW
Velocidade da lâmina	35/70 m/min

BS 400 GH

0°		250	310	280	400X250
45°		-	280	270	300X220
45°		-	280	270	300X220
60°		-	210	200	200X200

Dimensões da lâmina	4020 x 34 x 1.1 mm
Potência da lâmina	1.5/2.2 kW
Velocidade da lâmina	37/74 m/min

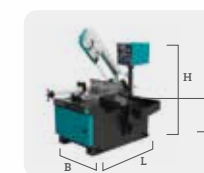

BS 350 GH	BS 400 GH
B 1480	B 1530 mm
L 1700	L 1787 mm
H 1900	H 2240 mm
h 940	h 940 mm
Kg 606	Kg 637

imet BS 350 GH - BS 400 GH

PT **BS 350 GH e BS 400 GH** são serrotes de fita automáticos, fáceis de utilizar em serralharia e processamento mecânico. Para cortes até 60° à esquerda e 45° à direita são adequados para médias produções em série de barras, tubos, perfis e materiais maciços.

- Os serrotes da linha BS estão equipados com cabeçote em ferro fundido com secção tubular, em conjunto com o elevado tensionamento da fita (1900 kg/cm²), permite aumentar o desempenho de corte, reduzir o esforço e vibrações da fita, aumentar a penetração da fita mesmo em grandes diâmetros e materiais maciços, motorreductor produzido internamente.

- As máquinas Autocut GH possuem um sistema de ajuste da velocidade de descida com duas posições (rápida ou ajustável) com aproximação rápida da fita ao material.

- Mesa de trabalho de grande diâmetro em ferro fundido; rotação com o cabeçote para evitar incisões na mesa. Mesa montada em rolamento axial de esferas pré-carregado de diâmetro 460mm.

- Elevada precisão graças ao posicionamento rápido a 0°, 45° e 60° à esquerda e 0°/45° à direita e escala graduada para identificar os diferentes ângulos.

- Movimentação do torno ao longo da mesa de trabalho em guias ajustáveis, permite uma aproximação rápida ao material.

- Guias da fita com pastilhas em metal duro e rolamentos adicionais para o alinhamento ideal da fita, máquina também equipada com escova em nylon para limpeza mecânica da fita.

- Ligação para mesa de rolos no lado de carga (opcional), inclui rolamento adicional, guia de descarga e coletor de aparas.

ENG **BS 350 GH and BS 400 GH** are the gravity autocut bandsaws, easy-to-use working tool for every mechanic workshop or metal carpentry. The machines can cut up to 60° left and 45° right and are suitable for medium size batch production of bars, tubes, pipes, profiles and solid materials.

- BS line bandsaws are all equipped with solid cast-iron sawframe with rigid structure and tube section that, together with the high blade tension (1900 kg/cm²), allows to reach high cutting performances, reduce band strain and vibrations, increase blade penetration even on big diameters and solids motor reducer produced in our firm.

- Autocut GH machines have an adjustable lowering speed system with two positions (fast and adjustable) with fast blade approach to the material.

- Wide working area with supporting plate made in cast-iron; sawframe and plate rotate in same direction to avoid damages or scratches. The plate is mounted on a 460mm thrust ring with pre-loaded thrust ring.

- Maximum positioning precision and accuracy thanks to the easy-to-use automatic stops system (with pre-set stops at 0°, 45° and 60° left and 0°/45° right) and graded scale on the working plate for other positions.

- The vice slides on the plate and has adjustable guides, allowing easy and fast approach to the material.

- Hard metal pads blade guides and supplementary pushing bearings provide for ideal blade alignment which is also equipped with nylon, mechanical cleaning brush.

- The machine has a standard connection element on the loading side (equipped with supplementary free roll), an unloading slide and residuals collector tank.

ITA **BS 350 GH e BS 400 GH** sono le segatrici a gravità con discesa autonoma per medie produzioni di carpenteria e lavorazioni meccaniche. Adatte a vari ambienti professionali e dotate di grande facilità d'uso, BS 350 e 400 GH possono tagliare da 0° a 45° a destra e fino a 60° a sinistra.

- Per garantire elevate prestazioni, le macchine sono dotate di rigido arco in ghisa a sezione tubolare ed elevata tensione del nastro - 1900kg/cm² - per la massima penetrazione nel materiale e ridurre lo stress sulla lama (riduttore prodotto internamente).

- Il taglio autonomo a gravità è dotato di velocità di discesa regolabile (due modalità: rapido e frenato regolabile) e posizionamento rapido della lama sul materiale.

- Ampio piano di lavoro e appoggio materiale in ghisa con rotazione solidale all'arco per evitare incisões o usura durante il taglio. Il piano è montato su rulla a rulli di diametro 460mm e cuscinetto reggisplinta precaricato.

- Il posizionamento perfetto e con la massima accuratezza è garantito dal sistema di arresti automatici a 0°, 45° 60° a sinistra e 45° a destra e dalla scala graduata sul piano di lavoro.

- La morsa, scorrevole su trasversalmente su guide regolabili, permette l'accostamento rapido al materiale.

- Le macchine sono dotate di un sistema di pattini guidalama in metallo duro e cuscinetti supplementari per l'allineamento ottimale della lama, con spazzola pulitrice motorizzata per la pulizia della lama.

- Integrato alla macchina è presente l'elemento di connessione per rulliera di carico compreso di rullo, uno scivolo di scarico e cassetto raccogli trucioli estraibile.

ACESSÓRIOS pág. 94: 01 - 03 - 05 - 06 - 07 - 42 - 58 - 61 - 67 - 82

SPA **BS 350 GH y BS 400 GH** son sierras de cinta AUTOCUT, de fácil manejo para talleres mecánicos o carpintería metálica. Permite cortar a la izquierda(hasta 60°) y a la derecha(hasta 45°) y es perfecta para la producción de medianas series de corte de barras, tubos, perfiles y macizos.

- La sierra BS esta equipada con un arco de hierro fundido de estructura rígida y sección tubular que permite una tensión(1900kg/cm²) de la cinta. Se consigue altas prestaciones de corte, disminución de vibraciones y aumento del avance en diámetros grandes y macizos (motor reductor fabricado en IMET).

- Las sierras GH-AUTOCUT tienen un sistema de regulación de la velocidad de bajada del arco, con dos posiciones(rápida y ajustable) con aproximación rápida de la cinta al material.

- Amplia zona de trabajo con mesa de hierro fundido; arco y mesa giran simultaneamente para evitar daños y colisiones. La mesa se monta en un anillo precargado de 460mm.









- Sistema de ajuste sencillo del ángulo de corte. Esta equipada con topes de ajuste rápido para los ángulos 0°, 45° y 60°. Escala graduada para el ajuste de cualquier ángulo. Su diseño permite precisión de posicionamiento y corte.

- La mordaza se desliza sobre la mesa con sistema de guías ajustables, rápida colocación y bloqueo del material.

- Perfecta alineación y guiado de la cinta mediante patines guía de metal duro con rodamientos. También incluye cepillo para la limpieza de la cinta.

- Incluye un elemento de conexión para una mesa de rodillos(opcional) en el lado de carga, incluye un rodillo de apoyo adicional, una bandeja y depósito extraíble para recoger restos y residuos.

BS 300/60 SHI

					
0°		180	255	240	300X180
45°		-	210	190	200X160
60°		-	135	110	130X100
Dimensões da lâmina		2765 x 27 x 0.9 mm			
Potência da lâmina		1.5 kW			
Velocidade da lâmina		35/70 m/min			

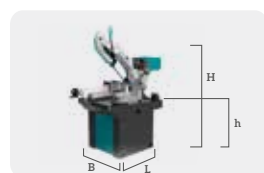

BS 300/60 SHI
 B 1050 mm
 L 1700 mm
 H 1860 mm
 h 940 mm
 Kg 320



BS 300/60 SHI

LINHA PREMIUM IMET

ACESSÓRIOS pág. 94: 01 - 03 - 05 - 06 - 07 - 19 - 20 - 42 - 49 - 58 - 61 - 67

PT BS 300/60 SHI é um serrote de fita hidráulico semiautomático para corte de canos, tubos, barras e maciços até 60°. O BS é uma ferramenta de trabalho acessível, adequada para utilizadores profissionais que procuram uma máquina pequena e eficiente que pode ser usada em diferentes ambientes de trabalho.

- Cabeçote rígido com secção tubular, equipado com motorreductor produzido internamente com parafuso sem-fim cimentado e endurecido e coroa em liga de bronze de alta resistência.
- Tensionamento elevado da fita (1700kg/cm²) e inclinação da mesma para não forçar excessivamente e reduzir a torção durante o corte; verificação do correto tensionamento da fita através de microinterruptor e dispositivo de regulação frontal.
- Regulação do ponto de início e fim de corte através de microinterruptor.
- Posicionamento rápido a 0°, 45° e 60°, com escala graduada para identificar os diferentes ângulos, permite obter uma maior precisão de corte e posicionamento durante o processo com um sistema de bloqueio rápido do material pra otimizar o fluxo de trabalho.
- Guias da fita com pastilhas em metal duro e rolamento adicional para o alinhamento ideal da fita. Fácil manutenção e segurança do operador graças ao resguardo da lâmina em metal.

ENG BS 300/60 SHI is an hydraulic semiautomatic bandsaw able to cut pipes, tubes, bars and solids up to 60°. BS is an affordable working tool suitable for professional users who are looking for a small, efficient machine that can be used in many working environments.

- Rigid sawframe with tubular section, equipped with a motor-reducer produced in our firm with a hardened and cemented endless screw with high resistance bronze alloy crown.
- IMET bandsaws blade has high tension (1700kg/cm² for this model) with canted blade to reduce strain and torsion on the band while cutting; a control microswitch automatically check the right blade tension and there is also a frontal regulation device.
- First cut and end cut managed by micro-switch
- An easy stops system (0°, 45° and 60° plus graded scale to set different angles) provides for the highest cutting accuracy and positioning precision during the process to optimize the workflow.
- Hard metal blade guides with frontal bearing help to always keep the best alignment while working. Easy maintenance and operator security thanks to metal blade protection.

ITA La segatrice semiautomatica idraulica BS 300/60 SHI permette di tagliare pieni e profilati su una vasta gamma di materiali e acciai anche ad alta resistenza. La macchina può tagliare a sinistra fino a 60°

- Rigido arco in ghisa a sezione tubolare con riduttore prodotto internamente con vite senza fine cementata e temprata e corona in lega di bronzo ad alta resistenza.
- Tensione elevata del nastro (1700 kg/cm²) ed inclinazione della stessa per diminuire lo stress di torsione dell'utensile, sistema di controllo automatico della corretta tensione tramite microinterruttore di controllo e regolazione frontale.
- Regolazione dell'inizio e fine taglio tramite microinterruttore
- Sul piano di lavoro è presente un sistema a battute registrabili con arresti a 0°, 45° e 60°; la scala graduata permette di ottenere la massima precisione di taglio per ogni altra angolazione. La morsa a bloccaggio rapido al materiale
- I pattini guidalama in metallo duro e cuscinetti supplementari ottimizzano l'allineamento della lama.

SPA BS 300/60 SHI es una sierra de cinta semi automática hidráulica capaz de cortar tubos, perfiles, barras y macizos hasta 60°. BS es una herramienta de trabajo asequible, adecuada para usuarios profesionales que buscan una sierra eficiente que se puede utilizar en muchos entornos de trabajo.

- Arco rígido de sección tubular. Equipado con motor-reductor, fabricado en IMET, de husillo sin fin cementado y endurecido con corona de aleación bronce de alta resistencia.
- Arco diseñado para reducir el esfuerzo de la cinta, la cual se somete a una tensión(1700kg/cm²), para que el corte sea lo más rápido y preciso posible. Sistema frontal para el tensado de la cinta y final de carrera para verificar el correcto tensado.
- Primer corte y corte final gestionado por microinterruptor.
- Sistema de ajuste sencillo del ángulo de corte. Esta equipada con topes de ajuste rápido para los ángulos 0°, 45° y 60°. Escala graduada para el ajuste de cualquier ángulo. Su diseño permite precisión de posicionamiento y corte.
- Perfecta alineación y guiado de la cinta mediante patines guía de metal duro con rodamientos. Fácil mantenimiento y seguridad del operario con protección metálica de la cinta.

BS 300/60 SHI



BS 300 PLUS SHI

LINHA PREMIUM IMET



BS 300 PLUS SHI

0°		180	255	230	300X180
45°		-	210	190	200X160
45°		-	180	160	180X100
60°		-	135	110	130X100

Dimensões da lâmina	2765 x 27 x 0,9 mm
Potência da lâmina	1,5/1,8 kW
Velocidade da lâmina	35/70 m/min 18-100



LINK VIDEO



BS 300 PLUS SHI

B 1230 mm
L 1700 mm
H 1750 mm
h 940 mm
Kg 412

imet BS 300 PLUS SHI

PT O serrote de fita hidráulico semiautomático BS 300 PLUS SHI permite cortes em ângulo à esquerda (0° - 60°) e à direita (0° - 45°) com posicionamento rápido para máxima precisão. Permite trabalhar com uma ampla gama de materiais e é uma ferramenta útil para a produção de tubos e perfis de pequena e média dimensão.

- Cabeçote rígido com secção tubular, equipado com motorreductor produzido internamente com parafuso sem-fim cimentado e endurecido e coroa em liga de bronze de alta resistência.

- Tensionamento elevado da fita (1700kg/cm²) e inclinação da mesma para não forçar excessivamente e reduzir a torção durante o corte; verificação do correto tensionamento da fita através de microinterruptor e dispositivo de regulação frontal.

- Mesa de trabalho de grande diâmetro em ferro fundido (418 mm) com rolamento axial de esferas pré-carregado e rotação com o cabeçote para evitar incisões na mesa.

- Posicionamento rápido a 0°, 45° e 60° e escala graduada para identificar os diferentes ângulos; estas ferramentas permitem uma elevada precisão de posicionamento e corte.

- Dispositivo mecânico (sensor de posição) para aproximação rápida do cabeçote ao material e deteção automática do ponto de corte inicial, fim de corte através de microinterruptor.

- Guias da fita com pastilhas em metal duro e rolamento adicional para o alinhamento ideal da fita. Fácil manutenção e segurança do operador graças ao resguardo da lâmina em metal.

ENG Hydraulic semiautomatic bandsaw BS 300 PLUS SHI is an affordable working tool able to cut left (0° - 60°) and right (0° - 45°) with easy stops systems for maximum accuracy. The machine can work with a wide range of materials and is a useful tool for small and medium size production of tubes and profiles

- Rigid sawframe with tubular section, equipped with a motor-reducer produced in our firm with an hardened and cemented endless screw with high resistance bronze alloy crown.

- IMET bandsaws has a high blade tension (1700kg/cm²) with canted blade to increase cutting performance. The machine has an automatic check of the right tension via microswitch with frontal regulation.

- The material is fully supported by a wide cast-iron working plate (418mm wide and loaded pushing bearing) and it rotates in the same direction of the sawframe to avoid incision or wearing on it.

- BS 300 PLUS has an automatic and easy stops system (0°, 45° and 60°) to set the cutting angles while on the plate it's reported a graded scale for other angles; these tools allow to have the highest positioning and cutting accuracy and precision.

- BS bandsaws mount a mechanical detection device that allows to have fast approach to the material, automatically detecting the first cut point while end-cut is provided by micro-switch.

- Hard metal blade guides with frontal bearing help to always keep the best alignment while working. Easy maintenance and operator security thanks to metal blade protection.

ITA La segatrice semiautomatica idraulica BS 300 PLUS SHI permette di tagliare pieni e profilati su una vasta gamma di materiali e acciai anche ad alta resistenza. La macchina può tagliare sia a destra (fino a 45°) che a sinistra (fino a 60°).

- Rigido arco in ghisa a sezione tubolare con riduttore prodotto internamente con vite senza fine cementata e temprata e corona in lega di bronzo ad alta resistenza.

- Tensione elevata del nastro (1700 kg/cm²) ed inclinazione della stessa per diminuire lo stress di torsione dell'utensile, sistema di controllo automatico della corretta tensione tramite microinterruttore di controllo e regolazione frontale.

- Perfetto supporto del materiale grazie all'ampio piano di lavoro in ghisa (418 mm) con cuscinetto reggispinta precaricato con rotazione solidale all'arco per evitare incisões o usura durante il taglio.

- Il posizionamento perfetto e con la massima accuratezza è garantito dal sistema di arresti automatici a 0°, 45° 60° a sinistra e 45° a destra e dalla scala graduata sul piano di lavoro.

- Il dispositivo meccanico tastatore permette l'avvicinamento rapido della lama al materiale rilevando in automatico il punto di inizio taglio, regolazione del fine taglio tramite microinterruttore.

- I pattini guidalama in metallo duro e cuscinetti supplementari ottimizzano l'allineamento della lama; la macchina è dotata anche di spazzola pulilama per la pulizia della lama.

ACESSÓRIOS pág. 94: 01 - 03 - 05 - 06 - 07 - 21 - 41 - 42 - 49 - 51 - 58 - 61 - 67

SPA La sierra de cinta semiautomática hidráulica BS 300 PLUS SHI es una herramienta de trabajo asequible capaz de cortar a la izquierda(0°-60°) y a la derecha(0°-45°) con precisión en todos los ángulos. La sierra puede cortar una amplia gama de materiales y es adecuada para la producción de pequeñas y medianas series de corte de barras, tubos, perfiles y macizos.

- Arco rígido de sección tubular. Equipado con motor-reductor, fabricado en IMET, de husillo sin fin cementado y endurecido con corona de aleación bronce de alta resistencia.

- Arco diseñado para reducir el esfuerzo de la cinta, la cual se somete a una tensión (1700kg/cm²), para que el corte sea lo más rápido y preciso posible. Sistema frontal para el tensado de la cinta y final de carrera para verificar el correcto tensado.











- El material apoya totalmente en una amplia mesa de trabajo de hierro fundido (de ancho 418 mm y soportada con rodamientos) que gira con el arco de la sierra para evitar colisiones y desgastes.

- BS 300 PLUS tiene un sistema de ajuste sencillo del ángulo de corte. Esta equipada con topes de ajuste rápido para los ángulos 0°, 45° y 60°. Escala graduada para el ajuste de cualquier ángulo. Su diseño permite precisión de posicionamiento y corte.

- La sierra BS equipa un dispositivo mecánico de detección del material que permite la aproximación rápida hasta el material, realiza el corte y el fin del corte por microinterruptor.

- Perfecta alineación y guiado de la cinta mediante patines guía de metal duro con rodamientos. Fácil mantenimiento y seguridad del operario con protección metálica de la cinta.

BS 350 SHI

						
0°		200	305	250	350X200	0° 230X130 max 100X50 min
45°		-	250	230	230X200	
45°		-	250	230	230X200	
60°		-	175	155	170X100	
Dimensões da lâmina		3370 x 27 x 0.9 mm				
Potência da lâmina		1.5/1.8 kW				
Velocidade da lâmina		37/74 m/min				



BS 350 SHI

LINHA PREMIUM IMET

Máquina de utilização fácil para produção de médias dimensões de perfis e barras



BS 350 SHI
 B 1480 mm
 L 1750 mm
 H 1900 mm
 h 940 mm
 Kg 649



LINK VIDEO

ACESSÓRIOS pág. 94: 01 - 03 - 05 - 06 - 07 - 41 - 42 - 49 - 51 - 55 - 58 - 60 - 61 - 67 - 82

PT BS 350 SHI é um serrote de fita semiautomático, que permite cortes à esquerda (0° - 60°) e à direita (0° - 45°) para produção em série de médias dimensões de tubos, barras e perfis. Permite trabalhar com uma ampla gama de materiais e aços de alta resistência e pode ser facilmente instalada em qualquer oficina profissional.

• Mesa de trabalho de grande diâmetro em ferro fundido (460 mm) com rotação com o cabeçote para evitar incisões na mesa.

• Posicionamento rápido a 0° e 45° para máxima precisão com escala graduada para identificar os diferentes ângulos.

• Dispositivo mecânico (sensor de posição) para aproximação rápida do cabeçote ao material e deteção automática do ponto de corte inicial, fim de corte através de microinterruptor.

• Ligação para mesa de rolos, inclui rolamento adicional e coletor de aparas.

• Guias da fita com pastilhas em metal duro e rolamento adicional para o alinhamento ideal da fita.

• O funcionamento da máquina é gerido através de um painel de controlo elétrico, com LED de controlo e amperímetro de absorção do motor.

• Fim de corte com cabeçote inclinado para melhorar a penetração no material, garantir uma velocidade de descida constante e um passo de lâmina adequado ao material.

ENG BS 350 SHI is the semiautomatic IMET bandsaws able to cut on left (0° - 60°) and right (0° - 45°) tubes, bars and profiles for medium size batch production. The machine can work with a wide range of materials and high resistance steels and can easily be installed in every professional workshops.

• BS is equipped with a wide cast-iron working area (460 mm) what rotates in the same direction of the sawframe to avoid scratches.

• Easy-to-use automatic stops system at 0° and 45° for maximum positioning precision with graded scale on the plate.

• A mechanical detection device allows to have fast approach BS bandsaws mount a mechanical detection device that allows to have fast approach to the material, automatically detecting the first cut point while end-cut is provided by micro-switch.

• Standard on the machine there's a connection element for loading roller table with supplementary free roller and residuals collecting removable tank.

• Hard metal blade guides (placed before and after the cutting line) with frontal bearing help to always keep the best alignment while working.

• All main machine operation and cutting setting can be managed from the panel control which also have control LED and motor absorption ammeter.

• End-cut is provided with canted sawframe to improve the blade penetration in the material and have a constant bow lowering speed. This help also to have a right blade feeding with the possibility to regulated in based on the kind of material.

ITA BS 350 SHI è la segatrice semiautomatica IMET per il taglio angolare (sia a destra che a sinistra: fino a 45° destra e 60° sinistra) di pieni, profilati e produzioni, anche di acciai ad alta resistenza, di medie dimensioni per la carpenteria metallica.

• Perfetto supporto del materiale grazie all'ampio piano di lavoro in ghisa (460 mm) con rotazione solidale all'arco, per evitare incisivi dello stesso.

• Facile rotazione e posizionamento con cuscinetto reggispinta precaricato con ralla a rulli, auto centraggio a 0°-dx45°-sx45°

• Massima efficienza durante il taglio garantita dall'arco in acciaio e ghisa a sezione tubolare con elevata tensione della lama (1900kg/cm²)

• Il dispositivo meccanico tastatore facilita l'approccio della lama al materiale rilevando il punto di inizio taglio.

• Pattini guidalama in metallo duro e cuscinetti supplementari per l'allineamento ottimale della lama.

• Integrato alla macchina è presente l'elemento di connessione per rulliera di carico e uno scivolo di scarico

• Le operazioni macchina vengono gestite tramite quadro di comando elettrico orientabile, LED di controllo e amperometro di assorbimento motore.

• Fine taglio con arco inclinato per migliorare la penetrazione nel materiale e garantire una velocità di discesa costante e un passo lama appropriato per tutti i lati del materiale.

SPA BS 350 SHI es la sierra de cinta IMET semi automática capaz de cortar a la izquierda(0°-60°) y a la derecha(0°-45°), medianas series de barras, tubos y perfiles. La sierra puede cortar una amplia gama de materiales y aceros de alta resistencia y se puede instalar facilmente en cualquier taller mecánico.

• BS estan equipadas con una amplia mesa de trabajo de hierro fundido (460 mm) que gira simultaneamente con el arco

• Tiene un sistema de topes de ajuste rápida para los ángulos 0° y 45° izquierda y derecha; también tiene una escala graduada para una máxima precisión en todos los demás ángulos

• La sierra BS equipa un dispositivo mecánico de detección del material que permite la aproximación rápida hasta el material, realiza el corte y el fin del corte por microinterruptor.

• Incluye un elemento de conexión para una mesa de rodillos(opcional) en el lado de carga, con rodillo de apoyo adicional y depósito extraíble para recoger restos y residuos.

• Perfecta alineación y guiado de la cinta mediante patines guía de metal duro con rodamientos.

• Todas las funciones de la máquina y ajustes del corte se realizan en el panel de control, dispone de luminosos LED de control y amperímetro de la intensidad del motor.

• El final del corte se realiza con ángulo en la cinta, evitando un aumento de la sección de corte al final del corte. Esto permite optimizar la velocidad de corte de la cinta y el avance del arco.

BS 350 SHI



BS 400 SHI

LINHA PREMIUM IMET

Máquina de utilização fácil para produção de médias dimensões de perfis e barras



LINK VIDEO

BS 400 SHI

0°		250	310	280	400X250	0°
45°		-	280	270	300X220	280X150 max
45°		-	280	270	300X220	235X80 min
60°		-	210	200	200X200	

Dimensões da lâmina 4020 x 34 x 1.1 mm

Potência da lâmina 1.5/2.2 kW

Velocidade da lâmina 35/74 m/min



BS 400 SHI
 B 1530 mm
 L 1787 mm
 H 2240 mm
 h 940 mm
 Kg 680

imet BS 400 SHI

PT **BS 400 SHI** é um serrrote de fita semiautomático, que permite cortes à esquerda (0°-60°) e à direita (0°-45°) para produção em série de médias dimensões de tubos, barras e perfis. Permite trabalhar com uma ampla gama de materiais e aços de alta resistência e pode ser facilmente instalada em qualquer oficina profissional.

- Mesa de trabalho de grande diâmetro em ferro fundido (460 mm) com rotação com o cabeçote para evitar incisões na mesa. Posicionamento rápido a 0° e 45° (esquerda e direita) para máxima precisão com escala graduada para identificar os diferentes ângulos.

- Cabeçote rígido com secção tubular, tensionamento elevado da fita (1900kg/cm²), altura da fita 34mm e inclinação da mesma para não forçar excessivamente e reduzir a torção durante o corte.

- Dispositivo mecânico (sensor de posição) para aproximação rápida do cabeçote ao material e deteção automática do ponto de corte inicial, fim de corte através de microinterruptor.

- Ligação para mesa de rolos, inclui rolamento adicional e coletor de aparas.

- Guias da fita com pastilhas em metal duro (antes e depois da linha de corte) e rolamento adicional para o alinhamento ideal da fita.

- O funcionamento da máquina é gerido através de um painel de controlo elétrico, com LED de controlo e amperímetro de absorção do motor.

- Fim de corte com cabeçote inclinado para melhorar a penetração no material, garantir uma velocidade de descida constante.

ENG **BS 400 SHI** is the semiautomatic IMET bandsaws able to cut on left (0°-60°) and right (0°-45°) tubes, bars and profiles for medium size batch production. The machine can work with a wide range of materials and high resistance steels and can easily be installed in every workshops.

- BS machines are all equipped with a wide cast-iron working area (460mm) which rotates in the same direction of the sawframe. It's present an easy-to-use automatic stops system at 0° and 45° (left and right) to help the user to set a more precise cutting angle while the machine have a graded scale on the plate for maximum accuracy on every other angle.

- Rigid sawframe with tube section made in cast-iron; high cutting performances are also provided by high blade tension (1900 kg/cm²), 34mm band height and canted blade to reduce strain even on bigger profiles and solids.

- BS bandsaws mount a mechanical detection device that allows to have fast approach to the material, automatically detecting the first cut point while end-cut is provided by micro-switch.

- Standard on the machine there's a connection element for loading roller table with supplementary free roller and residuals collecting removable tank.

- Hard metal blade guides (placed before and after the cutting line) with frontal bearing help to always keep the best alignment while working.

- All main machine operation and cutting setting can be managed from the panel control which also have control LED and motor absorption ammeter.

- End-cut is provided with canted sawframe to improve the blade penetration in the material and have a constant bow lowering speed.

ACESSÓRIOS pág. 94: 1 - 3 - 5 - 6 - 7 - 41 - 42 - 49 - 51 - 55 - 58 - 60 - 61 - 67 - 82

ITA **BS 400 SHI** è la segatrice semiautomatica IMET per il taglio angolare (sia a destra che a sinistra fino a 45° destra e 60° sinistra) di pieni, profilati e produzioni, anche di acciai ad alta resistenza, di medie dimensioni per la carpenteria metallica.

- Perfetto supporto del materiale grazie all'ampio piano di lavoro in ghisa (460 mm) con rotazione solidale all'arco. Il posizionamento perfetto e con la massima accuratezza è garantito dal sistema di arresti automatici a 0°, 45° (destra e sinistra) e dalla scala graduata sul piano di lavoro.

- Massima efficienza durante il taglio garantita dalla lama altezza 34 mm (tensione 2000 kg/cm²) e dall'arco a sezione tubolare in acciaio e ghisa.

- Il dispositivo meccanico tastatore permette l'avvicinamento rapido della lama al materiale rilevando in automatico il punto di inizio taglio, regolazione del fine taglio tramite microinterruptore.

- Pattini guida-lama in metallo duro e cuscinetti supplementari per l'allineamento ottimale della lama.

- Integrato alla macchina è presente l'elemento di connessione per rulliera di carico compreso di rullo, uno scivolo di scarico e cassetto raccogli trucioli estraibile

- Le operazioni macchina vengono gestite tramite quadro di comando elettrico orientabile, LED di controllo e amperometro di assorbimento motore.

- Fine taglio con arco inclinato per migliorare la penetrazione nel materiale e garantire una velocità di discesa costante e un passo lama appropriato per tutti i lati del materiale.

SPA **BS 400 SHI** es la sierra de cinta IMET semi automática capaz de cortar a la izquierda (0°-60°) y a la derecha (0°-45°), medianas series de barras, tubos y perfiles. La sierra puede cortar una amplia gama de materiales y aceros de alta resistencia y se puede instalar facilmente en cualquier taller mecánico.

- Las máquinas BS están equipadas con una amplia mesa de trabajo de hierro fundido que gira simultaneamente con el arco para evitar daños y colisiones. Tiene un sistema de topes de ajuste rápido para los ángulos 0° y 45° (izquierda y derecha) y una escala graduada para una máxima precisión en todos los demás ángulos

- Arco de hierro fundido de estructura rígida y sección tubular que permite una tensión (1900kg/cm²) de la cinta de 34mm de altura. Se consigue altas prestaciones de corte y disminución de vibraciones incluso en el corte de perfiles grandes y macizos.

- La sierra BS equipa un dispositivo mecánico de detección del material que permite la aproximación rápida hasta el material, realiza el corte y el fin del corte por microinterruptor.











- Incluye un elemento de conexión para una mesa de rodillos (opcional) en el lado de carga, con rodillo de apoyo adicional y depósito extraíble para recoger restos y residuos.

- Perfecta alineación y guiado de la cinta mediante patines guía de metal duro con rodamientos.

- Todas las funciones de la máquina y ajustes del corte se realizan en el panel de control, dispone de luminosos LED de control y amperímetro de la intensidad del motor.

- El final del corte se realiza con ángulo en la cinta, evitando un aumento de la sección de corte al final del corte

KS 450 FT

							
0°		250	350	330	450X320		0° 400X250 max 160X40 min
45°		-	330	320	320X300		
60°		-	210	200	-	180X270	
60°		-	160	150	-	150X270	

Dimensões da lâmina	4250 x 34 x 1.1 mm
Potência da lâmina	1.7/2.2 kW
Velocidade da lâmina	40/80 m/min

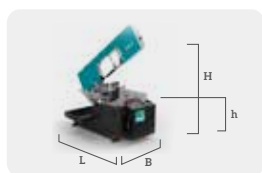
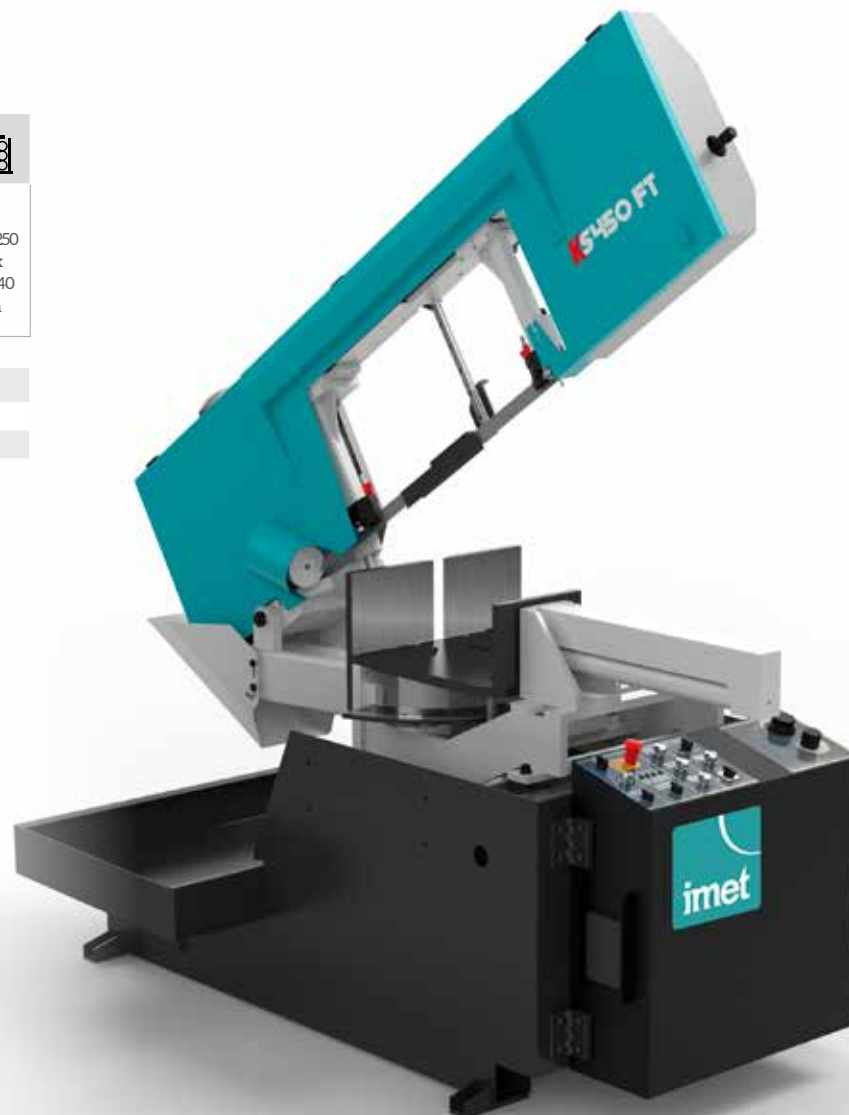

KS450 FT
B 900 mm
L 2500 mm
H 2100 mm
h 850 mm
Kg 865

KS 450 FT

LINHA PREMIUM IMET



LINK VIDEO

ACESSÓRIOS pág. 94: 08 - 09 - 10 - 14 - 28 - 42 - 52 - 58 - 60 - 61 - 67 - 74 - 75 - 77

PT **KS450 FT** é um serrote de fita semiautomático concebido para ser uma solução compacta e prática para trabalhos de metalurgia e corte de tubos, perfis e barras até 60° à esquerda e direita. Todos os serrotes da linha KS possuem um painel de controlo que permite gerir os parâmetros de corte: neste modelo o painel de controlo está integrado.

- Cabeçote rígido em aço com secção tubular, concebido para otimizar a eficiência de corte e aumentar o desempenho da máquina em quaisquer materiais e perfis. O KS 450 FT possui um tensionamento elevado da fita (2000kg/cm²) para não forçar excessivamente a mesma e reduzir a torção e vibrações durante o corte.

- A ampla mesa de trabalho permite um apoio do material em toda a superfície. Posicionamento rápido a 0°, 45° e 60°, para máxima precisão com escala graduada para identificar os diferentes ângulos.

- O torno do KS 450 FT possui um curso hidráulico total de 460mm e desliza transversalmente na mesa (com redutor de pressão integrado).

- Dispositivo mecânico (sensor de posição) para aproximação rápida do cabeçote ao material e deteção automática do ponto de corte inicial, fim de corte através de microinterruptor.

- Guias da fita com pastilhas em metal duro (antes e depois da linha de corte) e rolamento frontal para alinhamento ideal da fita.

- Painel de controlo integrado que permite gerir os parâmetros de corte.

ENG **KS 450 FT** is a semiautomatic bandsaws designed to be a compact and practical solution for carpentry works and to cut tubes, profiles and bars up to 60° both on left and right. KS machines has a panel control that allows to manage every cutting parameters: in this case the panel control is integrated.

- Rigid steel sawframe with tubular section designed to optimize the cutting efficiency and increase machine performances on every material and profiles. KS 450 FT has a high blade tension (2000 kg/cm²) to reduce strain, vibration and binding.

- The wide working area gives full support on the piece surface and has the automatic easy stops system at 0°, 45° and 60° to set the perfect cutting angles with graded scale on the working plate to help view other angles and have the highest positioning precision.

- KS 450 FT vice is hydraulic full stroke with 460 mm opening capacity, sliding on the table with hydraulic approach (pressure reducer is integrated).

- KS mounts as standard a mechanical detection device that allows to have fast approach to the material, automatically detecting the first cut point while end-cut is provided by micro-switch.

- Hard metal blade guides (placed before and after the cutting line) with frontal bearing help to always keep the best alignment while working.

- KS line machines have a panel control that allows to set and manage all the parameter: KS 450 FT panel control is integrated.

ITA **KS 450 FT** è la segatrice semiautomatica compatta di IMET progettata per il taglio della carpenteria metallica, tubi, profilati e travi; la macchina può tagliare sia a destra che a sinistra fino a 60° ed è dotata di pannello di controllo per gestire i parametri operativi durante il processo di taglio.

- Rígido arco in acciaio a sezione tubolare per la massima efficienza di taglio ed elevata tensione del nastro (2000 kg/cm²).

- Ampio piano di lavoro e di appoggio del materiale, arresti automatici a 0-45°-60° destra e sinistra con scala graduata sul piano per la massima precisione su ogni angolazione.

- La morsa di bloccaggio di KS 450 FT ha una corsa totale idraulica di 460mm ed è scorrevole trasversalmente sul piano di lavoro con accostamento idraulico, completa di riduttore di pressione.

- Il dispositivo meccanico tastatore permette l'avvicinamento rapido della lama al materiale rilevando in automatico il punto di inizio taglio, regolazione del fine taglio tramite microinterruttore.

- I pattini guidalama in metallo duro e cuscinetti supplementari ottimizzano l'allineamento della lama; la macchina è dotata anche di spazzola pulilama motorizzata per la pulizia della lama.

- Il pannello di controllo è integrato alla macchina e consente di impostare e gestire tutti i parametri operativi.

SPA **KS 450 FT** es una sierra de cinta semi automática diseñada para ser una solución compacta y práctica para trabajos de carpintería metálica, capaz de cortar a 60° a ambos lados izquierda y derecha. KS tiene un panel de control que permite ajustar cualquier parámetro de corte: en este caso el panel de control esta integrado.

- Arco de hierro de sección tubular diseñado para optimizar la eficiencia del corte e incrementar las prestaciones de la máquina en cualquier material y perfiles. KS 450 FT tiene una tensión(2000kg/cm²) de la cinta para una disminución de vibraciones que se producen durante el corte.

- La amplia mesa de trabajo permite un apoyo del material en toda la superficie. Tiene un sistema de topes de ajuste rápido para los ángulos 0°, 45° y 60°, para ayudar al usuario a establecer un ángulo de corte más preciso. También tiene una escala graduada para una máxima precisión en todos los demás ángulos.

- KS 450 FT tiene una mordaza desplazable en la mesa, de accionamiento hidráulico(incluye un reductor de presión) en todo su recorrido y apertura hasta 460mm.

- La sierra KS equipa un dispositivo mecánico de detección del material que permite la aproximación rápida hasta el material, realiza el corte y el fin del corte por microinterruptor.

- Perfecta alineación y guiado de la cinta mediante patines guía de metal duro con rodamientos.

- Las sierras KS tienen un panel de control que permite configurar y gestionar todos los parámetros principales de la máquina: el panel de la KS 450 FT está integrado.

KS 450 FT



KS 450
KS 620

LINHA PREMIUM IMET



Máquina ideal para
metalúrgica e produção
de tubos, perfis e barras



KS 450 - KS 620



LINK VIDEO







PT KS 450 e KS 620 são serrões de fita semiautomáticos com rotação do cabeçote, ideal para trabalhos de metalurgia e produção de tubos, perfis e barras. Todos os serrões da linha KS permitem o bloqueio do material no torno e a rotação do cabeçote à esquerda e direita até 60°.

ENG KS 450 and KS 620 are the semiautomatic bandsaws with pivoting sawframe movement, ideal working tool for metal carpentry and production of tubes, profiles and bars. All the saws of KS series allow to lock the material clamping vice only once and then to rotate the arc for cutting both right and left up to 60°.







ITA KS 450 e KS 620 sono le segatrici semiautomatiche di IMET progettate per il taglio della carpenteria metallica e per la produzione di tubi, profilati e travi. Le segatrici della linea KS possono tagliare sia a destra che a sinistra con un angolo di 60°.

SPA KS 450 y KS 620 son sierras de cinta semiautomáticas con giro del arco, herramienta de trabajo ideal para carpintería metálica y la producción de tubos, perfiles y barras. Todas las sierras de la serie KS permiten bloquear el material en la mordaza y luego girar el arco para cortar tanto a la derecha y la izquierda.

KS 450

							
0°	250	350	330	450X320	-	-	0°
45°	-	330	320	320X300	-	-	400X250 max 160X40 min
60°	-	210	200	-	180X270	-	
60°	-	160	150	-	150X270	-	
Dimensões da lâmina		4250 x 34 x 1.1 mm					
Potência da lâmina		2.2 kW					
Velocidade da lâmina		15-100					

KS 620

							
0°	250	500	420	620X305	-	-	0°
45°	-	445	410	450X250	-	-	500X300 max 160X40 min
60°	-	320	290	-	280X350	-	
60°	-	245	240	-	240X310	-	
Dimensões da lâmina		5320 x 34 x 1.1 mm					
Potência da lâmina		3 kW					
Velocidade da lâmina		15-100					

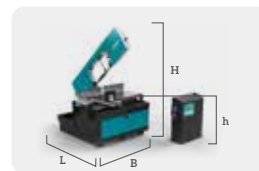

KS 450
B 1400 mm
L 2250 mm
H 2180 mm
h 845 mm
Kg 980

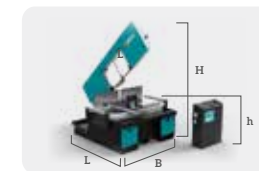

KS 620
B 1740 mm
L 2500 mm
H 2500 mm
h 805 mm
Kg 1450

PT

• Os serrotes de fita da linha KS são as únicas máquinas da sua classe que permitem o corte à esquerda e à direita posicionando e fechando o torno apenas uma vez: o utilizador pode definir o ângulo e girar o cabeçote sem ter que mover a barra. O torno desliza transversalmente na mesa de trabalho com aproximação rápida.

• A mesa de trabalho de grande diâmetro permite um apoio do material em toda a superfície. As máquinas são bastante fáceis de utilizar graças ao posicionamento rápido a 0° e 45° à esquerda/direita e à escala graduada para identificar os diferentes ângulos.

• Cabeçote em aço eletrossoldado com secção tubular para grande estabilidade durante o corte. Tensionamento elevado da fita (2000 kg / cm²) com inclinação da mesma a 6° para melhor taxa de alimentação e para reduzir a torção durante o corte.

• Ligação para mesa de rolos, nos lados de carga e descarga, inclui rolamentos adicionais e coletor de aparas removível.

• Dispositivo mecânico (sensor de posição) para aproximação rápida do cabeçote ao material e deteção automática do ponto de corte inicial, fim de corte através de microinterruptor.

• O funcionamento da máquina é gerido através de um painel de controlo montado numa consola móvel, com LED de controlo para tensionamento da lâmina, abertura do resguardo de proteção da fita, sobreaquecimento do motor e verificação da tensão elétrica.

• O painel de controlo permite configurar a velocidade da fita, velocidade de descida e gestão do processo de fim de corte (que pode ser realizado de 3 formas: retorno do cabeçote com a fita parada, em funcionamento ou finalizar o ciclo de corte sem o retorno do cabeçote).

ENG

• KS range bandsaws are the only machines of their class that can cut both left and right just by positioning and closing the material vice once: the user can set the angle and rotate the arc without having to move the bar. The vice slides transversally on the working place with fast approach.

• Wide working table to full support the material. The machines are very user-friendly and easy to use thanks to the automatic stops system 0° to 45° left/right and graded scale on the working plate to optimize positioning on every angle. IMET bandsaws detect degrees of cut away from the center.

• KS has rigid electrowelded steel sawframe with tubular section for great stability while cutting. KS have high blade tension (2000 kg/cm²) with 6° canted blade to have a better material blade feeding rate and reduce strain.

• Machine is equipped with connection element on loading and unloading side for roller table with supplementary support rolls and removable tank to collect residuals.

• The material mechanical detect device provides for fast blade approach to the material, automatically detecting the first cut point while the end cut is managed with a microswitch on the mobile blade guide.

• To control all the machine settings and parameters, KS has a panel control mounted on independent and mobile console equipped with control LED for blade tension, blade-protection sheet metal cover opening, motor overheat and electric tension check.

• Panel control allow to set machine operative settings like Velocidade da lâmina, lowering rate and end-cut process management (that can be provided in 3 way: ascent of the bow with stopped blade, ascent of the bow with blade in movement and end of cycle without bow ascent).

ITA

• Le segatrici KS sono le uniche della propria classe in grado di tagliare a destra e a sinistra 60° posizionando una sola volta la morsa di bloccaggio. La morsa è scorrevole trasversalmente sul piano d'appoggio con bloccaggio e accostamento rapido.

• Il piano di appoggio è ampio e consente di sostenere ottimamente il materiale. Ottimizzazione del processo di taglio tramite arresti automatici a 0° e 45° (destra e sinistra) ed ampia scala graduata sul piano per la massima precisione di posizionamento.

• Integrati alla macchina sono presenti gli elementi di connessione per rulliera di carico e scarico compresi di rulli e una vasca raccogli trucioli estraibile

• Rigido arco in acciaio elettrosaldato a sezione tubolare ed elevata tensione della lama (2000 kg/cm²). Per ottimizzare il taglio e ridurre lo stress sul nastro, la lama è inclinata di 6°.

• Il dispositivo meccanico tastatore permette l'avvicinamento rapido della lama al materiale rilevando in automatico il punto di inizio e di fine taglio grazie a un microinterruttore posizionato sul braccio guidalama mobile.

• La consolle di comando è mobile con LED di controllo per tensione lama, apertura del carter coprilama, blocco termico del motore e tensione elettrica.

• E' possibile gestire i parametri operativi della macchina: velocità di discesa e forza di penetrazione, modalità di fine taglio (risalita dell'arco con lama ferma, risalita con lama in movimento, fine ciclo senza risalita dell'arco).

SPA

• Las sierras KS son las únicas de su clase que pueden cortar tanto a la izquierda como a la derecha situando primero el material y bloqueándolo en la mordaza: el operario puede establecer el ángulo y girar el arco. La mordaza se desplaza transversalmente por la mesa de forma rápida.

• La amplia mesa de trabajo permite un apoyo del material en toda la superficie. Tiene un sistema sencillo y fácil de ajuste de topes para ángulos de 0° a 45°, a la izquierda y a la derecha. También tiene una escala graduada para una máxima precisión.

• Arco de acero soldado, de estructura rígida y sección tubular. Gran estabilidad durante el corte. La KS tiene una tensión (2000 kg/cm²) elevada de la cinta y ángulo de 6° al final del corte para optimizar el corte.

• Incluye elementos de conexión para mesas de rodillos a la entrada y salida, con rodillos de apoyo adicional y depósito extraíble para recoger restos y residuos.

• Equipa un dispositivo mecánico de detección del material que permite la aproximación rápida hasta el material, realiza el corte y el fin del corte por microinterruptor.

• Para el control de los ajustes y parámetros, KS tiene un panel de control instalado en una consola móvil. Incluye luminosos LED para la tensión de la cinta, cubierta metálica de protección de la cinta, sobrecalentamiento del motor y control tensión eléctrica.

• El panel de control permite ajustar parámetros como la velocidad de la cinta, avance del arco y seleccionar la forma de finalizar el corte (3 maneras: ascenso del arco con la cinta parada, ascenso del arco con la cinta en movimiento, final del corte sin ascenso del arco).

CUBO 300 E FLAT

LINHA PREMIUM IMET



CUBO 300 E FLAT

PT CUBO 300 E FLAT é um serrote de fita automático, com controlo eletrónico, para produção de barras, tubos e perfis. O CUBO é uma máquina inovadora que introduz muitas características destinadas a otimizar o fluxo de trabalho dos profissionais: cortes até 45° em ciclo automático e até 60° em semiautomático, seleção manual do comprimento de corte.

ENG CUBO 300 E FLAT is the automatic electric control bandsaw to produce bars, tubes and profiles. CUBO is an innovative working tools that introduces many features dedicated to optimize professionals workflow: it can cut up to 45° in automatic cycle and 60° in semiautomatic and has manual selection to set the cutting length.

ITA CUBO 300 E FLAT, la segatrice automatica a controllo elettronico, è uno strumento di lavoro innovativo, pensato per la produzione in serie di tubi, profilati, travi e barre di medie dimensioni con la possibilità di tagliare fino a 45° in ciclo automatico e 60° in ciclo semiautomatico.

SPA CUBO 300 E FLAT es una sierra automática para producir barras, tubos y perfiles. CUBO es una innovadora herramienta de trabajo que introduce muchas características dedicadas a optimizar el flujo de trabajo de los profesionales: puede cortar hasta 45° en ciclo automático y 60° en semiautomática y tiene selección manual para ajustar la longitud de corte.

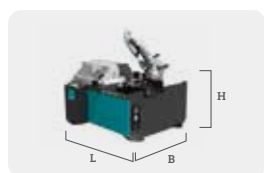

**CUBO 300 E
FLAT**
B 1800 mm
L 1950 mm
H 1880 mm
h 870 mm
Kg 630

PT

• Os serrotes de fita da linha CUBO têm como objetivo otimizar a experiência do utilizador e oferecer a máxima segurança graças às inúmeras soluções inovadoras. Todas estas características fazem da Linha CUBO a máquina perfeita para qualquer ambiente de trabalho.

• Cabeçote rígido, em ferro fundido, com secção tubular que oferece elevada resistência à deformação e melhor desempenho em todas as seções. Equipado com parafuso sem fim cimentado e endurecido e coroa em liga de bronze de alta resistência.

• Tensionamento elevado da fita (1700kg/cm²) e inclinação da mesma para não forçar excessivamente e reduzir a torção durante o corte; verificação do correto tensionamento da fita através de microinterruptor e dispositivo de regulação frontal.

• O CUBO 300 E FLAT utiliza um sistema de seleção manual para configurar o comprimento de corte, através de um volante com leitura digital.

• O painel de controlo permite configurar todos os parâmetros da máquina: n° de cortes e cursos do alimentador, velocidade da lâmina, alimentação do material, velocidade de descida. Também é possível efetuar um auto-diagnóstico do processo de corte para detetar erros.

• A máquina possui um alimentador para repetição automática do processo de corte. O alimentador desliza sobre barras temperadas e cromadas, acionado através de um cilindro hidráulico montado em plataforma flutuante, permitindo carregar até barras não retilíneas. Curso único máximo 515 mm, mínimo 15 mm.

• Dispositivo mecânico (sensor de posição) para aproximação rápida do cabeçote ao material e deteção automática do ponto de corte inicial, fim de corte através de microinterruptor. Guias da fita com pastilhas em metal duro e rolamento adicional para o alinhamento ideal da fita. Escova em nylon para limpeza mecânica da fita.

ENG

• CUBO series bandsaws have the aim to be the ideal professional tools that can optimize our clients user-experience and provide maximum security thanks to the many innovative solutions. All these features make CUBO Series the perfect machine for ever working environment.

• The sawframe has rigid, cast-iron, structure with tubular section that provides high resistance to strain and better performances on every sections. Bow is equipped with cemented and hardened endless screw and crown made in high resistance bronze alloy.

• High band tension (1700 kg/cm²) and canted blade allow to reduce strain, vibrations, binding and slowdown while cutting even on big sections. The machine has a standard automatic controll of the right tension through microswitch and frontal regulation.

• CUBO 300 E FLAT uses a manual selection system to set a single cutting length at a time. The manual selector has handwheel and digital reading.

• Panel control gives the possibility to set, manage and modify all the machine parameters: n° of cuts and feeder strokes, Velocidade da lâmina, material feeding, lowering feed rate. It's also possible to have self-diagnosis of the cutting process to detect errors.

• Machine has an integrated feeder for automatic repetition of the cutting process. The feeder slides on hardened and chromed bars with feeding provided by hydraulic cylinder mounted on floating plate to help loading even non-rectilinear bars. Maximum single stroke 515 mm, minimum 15 mm.

• The material mechanical detect device provides for fast blade approach to the material, automatically detecting the first cut point while the end cut is managed with a microswitch on the mobile blade guide. Nylon fibers cleaning brush is motorized to remove remainings from the blade while cutting.

CUBO 300 E FLAT

0°		180	255	230	300X180
45°		-	210	190	200X160
60°		-	135	110	130X100
					0° 250X120 max 120X20 min
Dimensões da lâmina		2765 x 27 x 0.9 mm			
Potência da lâmina		1.5 kW			
Velocidade da lâmina		35/70 m/min			
Comp. do alimentador (curso único)		515 mm			
Refugo		210 mm			
Comprimento de corte mínimo		15 mm			

ITA

• La gamma CUBO si pone come obiettivo l'ottimizzazione della user-experience dei propri clienti e la sicurezza dell'operatore durante il processo di taglio, facendone lo strumento di lavoro professionale ideale per in ogni ambiente di lavoro.

• Rigido arco in ghisa a sezione tubolare con riduttore prodotto internamente con vite senza fine cementata e temprata e corona in lega di bronzo ad alta resistenza.

• Tensione elevata del nastro (1700 kg/cm²) ed inclinazione della stessa per diminuire lo stress di torsione dell'utensile, sistema di controllo automatico della corretta tensione tramite microinterruptore di controllo e regolazione frontale.

• Il sistema di misura permette di impostare una lunghezza di taglio sulla barra tramite il posizionatore manuale con volantino di controllo lettura digitale.

• Il pannello di comando permette di impostare il numero di tagli e ripetizioni del carro avanzatore da effettuare e di impostare tutte le funzioni operative della macchina oltre ad effettuare un'autodiagnostica per la rilevazione degli errori.

• Carro avanzatore scorrevole su steli temprati e cromati, avanzamento tramite cilindro idraulico montato su piastra flottante per poter caricare barre non perfettamente rettilinee. corsa singola massima 515 mm, corsa minima 15 mm.

• Il dispositivo meccanico tastatore permette l'avvicinamento rapido della lama al materiale rilevando in automatico il punto di inizio taglio, regolazione del fine taglio tramite microinterruptore.

• I pattini guidalama in metallo duro e cuscinetti supplementari ottimizzano l'allineamento della lama; la macchina è dotata anche di spazzola pulilama motorizzata per la pulizia della lama.

SPA

• Las sierras de cinta de la serie CUBO tienen el objetivo de ser la herramienta ideal que puede optimizar el trabajo y proporcionar la máxima seguridad al cliente gracias a las numerosas soluciones innovadoras. Todas estas características hacen de la serie CUBO la sierra perfecta para un entorno siempre activo.

• Arco rígido, de hierro fundido, estructura rígida y sección tubular de gran resistencia a la tensión y altas prestaciones de corte en cualquier sección. Equipado con motor-reductor, de husillo sin fin cementado y endurecido con corona de aleación bronce de alta resistencia.

• El final del corte se realiza con ángulo en la cinta y la tensión (1700kg/cm²) de la cinta permiten optimizar la velocidad de corte de la cinta y el avance del arco. Disminución de las vibraciones y corte lo más rápido y preciso posible. Sistema frontal para el tensado de la cinta y final de carrera para verificar el correcto tensado.

• CUBO 300 E FLAT utiliza un sistema de ajuste manual para establecer la longitud de corte, mediante un volante e indicador de posición digital.

• El panel de control ofrece la posibilidad de establecer, gestionar y modificar todos los parámetros de la máquina: número de cortes, número de avances del alimentador, velocidad de la cinta, alimentación del material. También es posible autodiagnóstico del proceso de corte para detectar errores.

• La máquina tiene un alimentador integrado para la repetición automática del proceso de corte. El alimentador se desliza sobre barras endurecidas y cromadas, es accionado por un cilindro hidráulico. Su diseño permite que el perfil a cortar no este perfectamente rectilíneo. Máximo recorrido de una sola carrera 515 mm, mínimo 15 mm.

• Equipa un dispositivo mecánico de detección del material que permite la aproximación rápida hasta el material, realiza el corte y el fin del corte por microinterruptor. Cepillo de limpieza motorizado de fibras de nylon para eliminar los restos de la hoja durante el corte.

CUBO 300 NC BOX CUBO 300 NC FLAT

LINHA PREMIUM IMET

Full access and
maximum security
for every working
environment



CUBO 300 NC BOX / FLAT

PT CUBO 300 NC BOX e CUBO 300 NC FLAT são serrotes de fita automáticos CNC, ideais para o corte de barras, tubos, perfis e maciços de média dimensão. A linha CUBO apresenta novos recursos dedicados a otimizar a experiência do cliente, tais como o ecrã tátil de 7" com interface inovadora, intuitiva e fácil de usar.

ENG CUBO 300 NC BOX and CUBO 300 NC FLAT are the automatic CNC bandsaws for every professional environment, ideal working tools for medium production of bars, tubes, profiles and solids. CUBO Series introduces new features dedicated to optimize our client customer experience like the 7" touch screen display with innovative, intuitive, easy to use interface.

ITA CUBO 300 NC BOX - CUBO 300 NC FLAT sono le segatrici automatiche semplici nelle forme e dal design accattivante per medie produzioni di tubi, profilati, barre e travi capace di tagliare fino a 45° in ciclo automatico e 60° in ciclo semiautomatico. Di grande facilità d'uso grazie al display 7" con interfaccia d'utilizzo semplice ed intuitiva.

SPA CUBO 300 NC BOX y CUBO 300 NC FLAT son las sierras de cinta CNC automáticas para cada entorno profesional, herramientas de trabajo ideales para la producción de barras, tubos, perfiles y macizos. La serie CUBO presenta nuevas características dedicadas a optimizar el trabajo del cliente, como la pantalla táctil de 7" con una interfaz innovadora, intuitiva y fácil de usar.



CUBO 300 NC

0°		180	255	230	300X180	0°
45°		-	210	190	200X160	250X130 max
60°		-	135	110	130X100	85X10 min
Dimensões da lâmina		2765 x 27 x 0.9 mm				
Potência da lâmina		1.5 kW				
Velocidade da lâmina		18-110 m/min				
Comp. do alimentador (curso único)		515 mm				
Comprimento mínimo de corte		15 mm				
Refugo		210 mm				

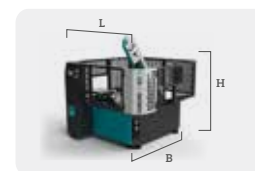

CUBO 300 NC BOX
B 2030 mm
L 1830 mm
H 1830 mm
h 870 mm
Kg 900

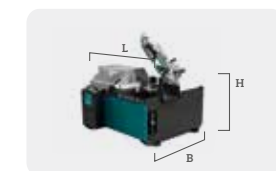

CUBO 300 NC FLAT
B 1800 mm
L 1950 mm
H 1830 mm
h 870 mm
Kg 800

PT

• O modelo CUBO 300 NC BOX é um serrote de fita que oferece máxima segurança ao utilizador protegendo os 4 lados da máquina. É possível configurar a design especial que cobre toda a parte móvel da máquina. O sistema de proteção permite total acessibilidade para manutenção.

• Ecrã tátil de 7" inovador e fácil de usar com interface intuitiva para controlar todas as configurações da máquina. É possível configurar até 99 programas de corte e 10 comprimentos de corte diferentes na mesma barra.

• O controlo CNC dá acesso a todas as funções operacionais da máquina: cálculo automático da espessura da lâmina, número de repetições de curso, velocidade da lâmina e da descida. A interface também permite visualizar o estado do CUBO durante o trabalho e anomalias com autodiagnóstico.

• A máquina possui um alimentador para repetição automática do processo de corte. O alimentador desliza sobre barras temperadas e cromadas; excelente precisão de posicionamento do alimentador graças ao avanço incremental por fuso de esferas controlado por motor elétrico de precisão com freio e variador de velocidade, montado em plataforma flutuante, permitindo carregar até barras não retilíneas.

• Cabeçote rígido, em ferro fundido, produzido internamente, com secção tubular que oferece elevada resistência à deformação e melhor desempenho em todas as seções. Equipado com parafuso sem fim cimentado e endurecido e coroa em liga de bronze de alta resistência.

• Dispositivo mecânico (sensor de posição) para aproximação rápida do cabeçote ao material e deteção automática do ponto de corte inicial, fim de corte através de microinterruptor. Guias da fita com pastilhas em metal duro e rolamento adicional para o alinhamento ideal da fita.

• As máquinas automáticas IMET podem ser ligadas à rede da empresa e utilizadas remotamente graças à SAWFACTORY e ao modem. SAWFACTORY é um software que permite gerir o processo de corte a partir do escritório, definindo programas de corte e monitorizando o fluxo de trabalho graças à aplicação web. O software também permite receber assistência dos nossos técnicos remotamente.

ENG

• Model CUBO 300 NC BOX is a forefront bandsaw that provides safety to the user by protecting all the 4 sides with special design metal sheets that covers all the moving part of the bandsaw. The protection system allows full accessibility maintenance.

• Innovative and easy to use 7" touch screen display with intuitive interface to have control on all the machine settings. It's possible to program up 99 cutting programs and 10 different cutting length on the same bar.

• CNC control gives access to all the machine operative functions: automatic calculation of the blade thickness, number of stroke repetitions, Velocidade da lâmina and lowering feed rate. The interface also allows to view CUBO status while working and anomalies with self-diagnosis.

• Integrated feeder for automatic repetition of the cutting process. The feeder slides on hardened and chromed bar; high positioning precision due to the incremental feeding on recirculating ballscrew by self-bracking electric motor with inverter, mounted on floating plate to ease the loading of non-rectilinear bars.

• The sawframe has rigid, cast-iron, IMET produced structure with tubular section that provides high resistance to strain and better performances on every sections and material. Bow is equipped with cemented and hardened endless screw and crown made in high resistance bronze alloy.

• The material mechanical detect device provides for fast blade approach to the material, automatically detecting the first cut point while the end cut is managed with a microswitch on the mobile blade guide, which allows to have perfect blade alignment thanks to the hard metal pads and supplementary bearings

• IMET automatic machines can be connected to the company network and be used remotely thanks SAWFACTORY and modem. SAWFACTORY is a dedicated software which allows to manage the cutting process from the office desk by setting cutting programs and monitoring the workflow thanks to the dedicated web app. The software also allows to also receive assistance by our technicians remotely.

ITA

• La versione CUBO 300 NC BOX dispone di carter di protezione sui 4 lati per una massima protezione dell'operatore garantendo comunque la massima accessibilità per la manutenzione e pulizia.

• Il display touch screen da 7" da accesso ad un'interfaccia di utilizzo semplice e intuitiva che consente di impostare fino a 99 programmi di taglio con 30 linee di taglio ciascuno con quantità e lunghezze differenti.

• Controllo numerico CNC con programmazione di tutte le operazioni; calcolo automatico dello spessore della lama. Stato della macchina visualizzato sul display, inclusa la velocità della lama, gestione parametri macchina, totale pezzi da tagliare, lunghezze di taglio e anomalie di funzionamento.

• Rigido arco in ghisa a sezione tubolare con alta tensione e lama inclinata per diminuire stress sulla lama e aumentare le prestazioni durante il taglio.

• Rilevazione automatica del punto inizio taglio tramite tastatore per avvicinamento rapido al materiale, regolazione fine taglio tramite microinterruttore.

• Scorrimento carro avanzatore su barre cromate, alta precisione di posizionamento grazie all'avanzamento incrementale con vite a riciclo di sfere e motore elettrico autofrenante, montato su piastra flottante per poter caricare barre non perfettamente rettilinee.

• Possibilità di connessione alla rete aziendale e acquisire immediatamente benefici sia operativi sia di efficienza, divenendo degli strumenti di lavoro professionali per l'industria 4.0. Tramite SAWprogram, software dedicato per l'utilizzo su PC, è possibile creare e modificare programmi di taglio e inviarli direttamente alla macchina. SAWfactory è invece la WEB APP che consente di accedere da remoto e da qualsiasi device per la manutenzione, garantendo di avere sempre disponibili online i dati di produzione e di funzionamento della macchina.

SPA

• El modelo CUBO 300 NC BOX es una sierra de cinta de vanguardia que proporciona seguridad al usuario al proteger los 4 lados con protecciones metálicas de diseño especial que cubre toda la parte móvil de la sierra de cinta. el sistema de protección permite una accesibilidad completa para de mantenimiento.

• Control innovadora y fácil de utilizar con pantalla táctil de 7", interfaz intuitiva para programar todos los ajustes de la máquina. Es posible realizar hasta 99 programas de corte y 10 longitudes diferentes de corte en el mismo perfil.

• El control CNC da acceso a todas las funciones operativas de la máquina: ajuste del grosor de la cinta, número de repeticiones, piezas que deben ser cortadas, velocidad de la cinta. La interfaz también permite ver el estado de CUBO mientras se trabaja y anomalias con autodiagnóstico.

• Alimentador integrado para la repetición automática del proceso de corte. El alimentador se desliza sobre barras endurecidas y cromadas; alta precisión de posicionamiento debido a la alimentación incremental mediante husillo a bolas accionado por motor eléctrico y variador de frecuencia. Su diseño permite que el perfil a cortar no este perfectamente rectilíneo.

• Arco rígido, de hierro fundido, IMET produce arcos de estructura rígida y sección tubular de gran resistencia a la tensión y altas prestaciones de corte en cualquier sección y material. Equipado con motor-reductor, de husillo sin fin cementado y endurecido con corona de aleación bronce de alta resistencia.

• Equipa un dispositivo mecánico de detección del material que permite la aproximación rápida hasta el material, realiza el corte y el fin del corte por microinterruptor. Perfecta alineación y guiado de la cinta mediante patines guía de metal duro con rodamientos.

• Las máquinas automáticas IMET se pueden conectar a la red de la empresa y se pueden utilizar de forma remota gracias a SAWFACTORY y al módem. SAWFACTORY es un software que permite gestionar el proceso de corte desde la oficina mediante la configuración de programas de corte y el seguimiento del flujo de trabajo gracias a la aplicación web. El software también permite recibir asistencia de nuestros técnicos de forma remota.

CUBO 350 NC BOX CUBO 350 NC FLAT

LINHA PREMIUM IMET

Acesso total
e segurança
máxima em todos
os ambientes de
trabalho

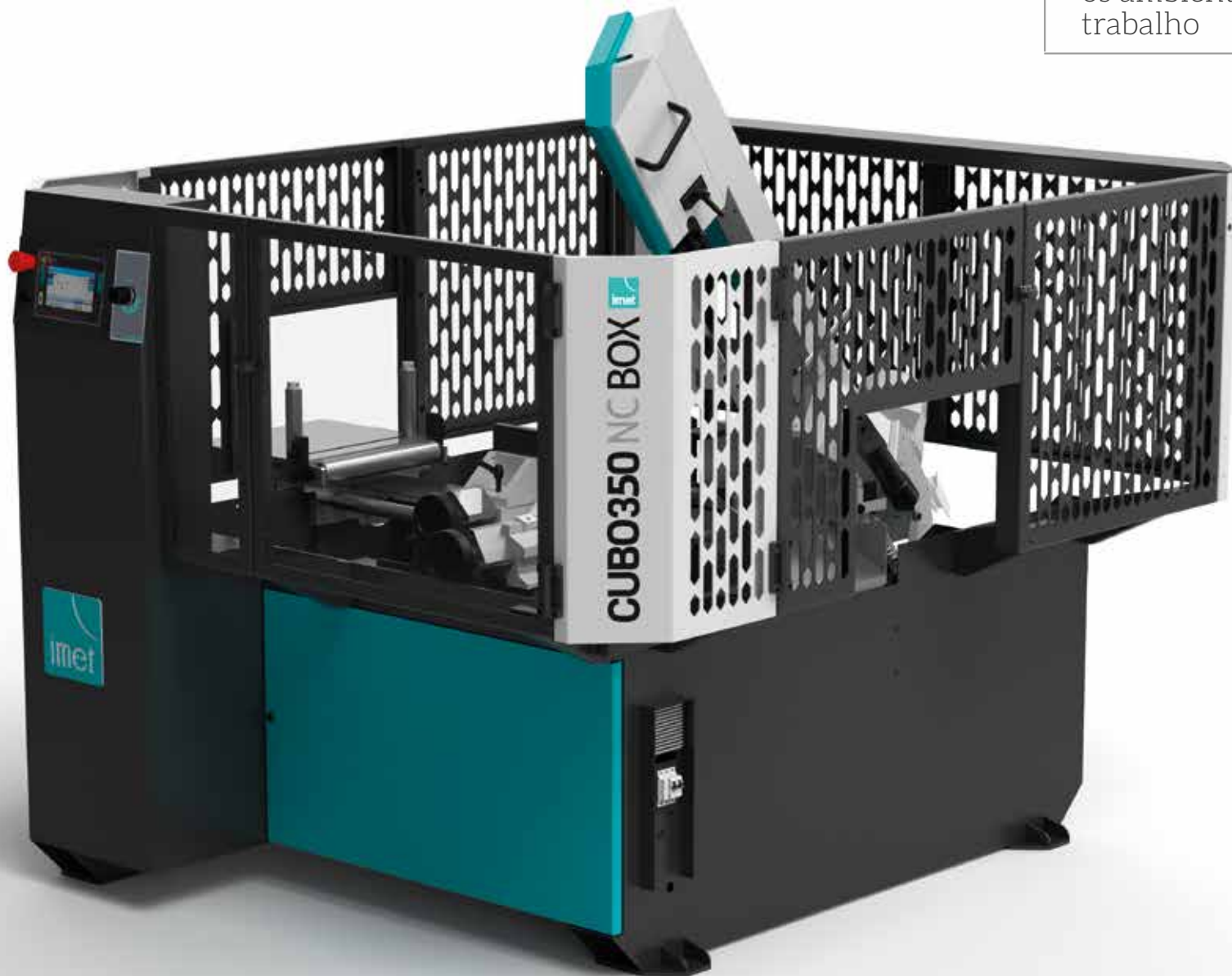

CUBO 350 NC BOX / FLAT

PT CUBO 350 NC BOX e CUBO 350 NC FLAT são serrões de fita automáticos CNC, ideais para o corte de barras, tubos, perfis e maciços de média dimensão. A linha CUBO apresenta novos recursos dedicados a otimizar a experiência do cliente, tais como o ecrã tátil de 7" com interface inovadora, intuitiva e fácil de usar.

ENG CUBO 350 NC BOX and CUBO 350 NC FLAT are the automatic CNC bandsaws for every professional environment, ideal working tools for medium production of bars, tubes, profiles and solids. CUBO Series introduces new features dedicated to optimize our client customer experience like the 7" touch screen display with innovative, intuitive, easy to use interface.

ITA CUBO 350 NC BOX - CUBO 350 NC FLAT sono le segatrici automatiche semplici nelle forme e dal design accattivante per medie produzioni di tubi, profilati, barre e travi capace di tagliare fino a 60° in ciclo automatico. CUBO è lo strumento di lavoro professionale ideale per in ogni ambiente di lavoro.

SPA CUBO 350 NC BOX y CUBO 350 NC FLAT son las sierras de cinta CNC automáticas para cada entorno profesional, herramientas de trabajo ideales para la producción de barras, tubos, perfiles y macizos. La serie CUBO presenta nuevas características para optimizar el trabajo del cliente, como la pantalla táctil de 7" con una interfaz innovadora, intuitiva y fácil de usar.



CUBO 350 NC

0°		200	305	250	350X200	0°
45°		-	255	230	230X200	300X160 max
60°		-	175	155	170X100	85X10 min

Dimensões da lâmina	3370 x 27 x 0.9 mm
Potência da lâmina	1.8 kW
Velocidade da lâmina	15/100 m/min
Comp. do alimentador (curso único)	515 mm
Refugo	80 mm
Comprimento mínimo de corte	15 mm

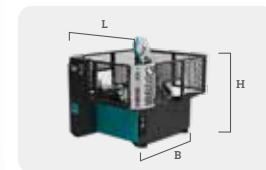

CUBO 350 NC BOX
 B 2000 mm
 L 2385 mm
 H 1610 mm
 h 880 mm
 Kg 950

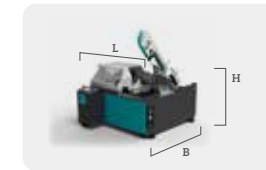

CUBO 350 NC FLAT
 B 1800 mm
 L 1950 mm
 H 1990 mm
 h 880 mm
 Kg 890

PT

• O modelo CUBO 350 NC BOX é um serrote de fita que oferece máxima segurança ao utilizador protegendo os 4 lados com chapas de metal de design especial que cobrem toda a parte móvel da máquina. O sistema de proteção permite total acessibilidade para manutenção.

• Ecrã tátil de 7" inovador e fácil de usar com interface intuitiva para controlar todas as configurações da máquina. É possível configurar até 99 programas de corte e 10 comprimentos de corte diferentes na mesma barra.

• O controlo CNC dá acesso a todas as funções operacionais da máquina: cálculo automático da espessura da lâmina, número de repetições de curso, velocidade da lâmina e da descida. A interface também permite visualizar o estado do CUBO durante o trabalho e anomalias com autodiagnóstico.

• A máquina possui um alimentador para repetição automática do processo de corte. O alimentador desliza sobre barras temperadas e cromadas; excelente precisão de posicionamento do alimentador graças ao avanço incremental por fuso de esferas controlado por motor elétrico de precisão com freio e variador de velocidade, montado em plataforma flutuante, permitindo carregar até barras não retilíneas.

• Cabeçote rígido, em ferro fundido, produzido internamente, com secção tubular que oferece elevada resistência à deformação e melhor desempenho em todas as secções. Equipado com parafuso sem fim cimentado e endurecido e coroa em liga de bronze de alta resistência.

• Dispositivo mecânico (sensor de posição) para aproximação rápida do cabeçote ao material e deteção automática do ponto de corte inicial, fim de corte através de microinterruptor. Guias da fita com pastilhas em metal duro e rolamento adicional para o alinhamento ideal da fita.

• As máquinas automáticas IMET podem ser ligadas à rede da empresa e utilizadas remotamente graças à SAWFACTORY e ao modem. SAWFACTORY é um software que permite gerir o processo de corte a partir do escritório, definindo programas de corte e monitorizando o fluxo de trabalho graças à aplicação web. O software também permite receber assistência dos nossos técnicos remotamente.

ENG

• Model CUBO 350 NC BOX is a forefront bandsaw that provides safety to the user by protecting all the 4 sides with special design metal sheets that covers all the moving part of the bandsaw. The protection system allows full accessibility for maintenance.

• Innovative and easy to user 7" touch screen display with intuitive interface to have control on all the machine settings. It's possible to program up 99 cutting programs and 10 different cutting length on the same bar.

• CNC control gives access to all the machine operative functions: automatic calculation of the blade thickness, number of stroke repetitions and pieces that must be cut. Velocidade da lâmina and lowering feed rate, how many cutting length for each bar. The interface also allows to view CUBO status while working and anomalies with self-diagnosis.

• Integrated feeder for automatic repetition of the cutting process. The feeder slides on hardened and chromed bar; high positioning precision due to the incremental feeding on recirculating ballscrew by self-bracking electric motor with inverter, mounted on floating plate to ease the loading of non-rectilinear bars.

• The sawframe has rigid, cast-iron, IMET produced structure with tubular section that provides high resistance to strain and better performances on every sections and material. Bow is equipped with cemented and hardened endless screw and crown made in high resistance bronze alloy.

• The material mechanical detect device provides for fast blade approach to the material, automatically detecting the first cut point while the end cut is managed with a microswitch on the mobile blade guide, which allows to have perfect blade alignment thanks to the hard metal pads and supplementary bearings

• IMET automatic machines can be connected to the company network and be used remotely thanks SAWFACTORY and modem. SAWFACTORY is a dedicated software which allows to manage the cutting process from the office desk by setting cutting programs and monitoring the workflow thanks to the dedicated web app. The software also allows to also receive assistance by our technicians remotely.

ITA

• La versione CUBO 350 NC BOX dispone di carter di protezione su 4 lati per la protezione totale dell'operatore, garantendo anche la massima accessibilità per la manutenzione e pulizia.

• Il display touch screen da 7" da accesso ad un'interfaccia di utilizzo semplice e intuitiva che consente di impostare fino a 99 programmi di taglio con 30 linee di taglio ciascuno con quantità e lunghezze differenti.

• Controllo numerico CNC con programmazione di tutte le operazioni; calcolo automatico dello spessore della lama. Stato della macchina visualizzato sul display, inclusa la velocità della lama, gestione parametri macchina, totale pezzi da tagliare, lunghezze di taglio e anomalie di funzionamento.

• Carro avanzatore scorrevole su steli temprati e cromati, alta precisione di posizionamento grazie all'avanzamento incrementale con vite a riciclo di sfere e motore elettrico autofrenante, montato su piastra flottante per poter caricare barre non perfettamente rettilinee.

• Massima efficienza durante il taglio garantita dall'arco in acciaio e ghisa a sezione tubolare con elevata tensione della lama (1900kg/cm²)

• Rilevazione automatica del punto di inizio taglio tramite dispositivo meccanico tastatore e fine taglio gestito tramite fine corsa con microinterruptore posizionato sul pattino mobile guida-lama.

• Possibilità di connessione alla rete aziendale e acquisire immediatamente benefici sia operativi sia di efficienza, divenendo degli strumenti di lavoro professionali per l'industria 4.0. Tramite SAWprogram, software dedicato per l'utilizzo su PC, è possibile creare e modificare programmi di taglio e inviarli direttamente alla macchina. SAWfactory è invece la WEB APP che consente di accedere da remoto e da qualsiasi device per la manutenzione, garantendo di avere sempre disponibili online i dati di produzione e di funzionamento della macchina.

SPA

• El modelo CUBO 350 NC BOX es una sierra de cinta de vanguardia que proporciona seguridad al usuario al proteger los 4 lados con protecciones metálicas de diseño especial que cubre toda la parte móvil de la sierra de cinta. El sistema de protección permite una accesibilidad completa para operaciones de mantenimiento.

• Control innovadora y fácil de utilizar con pantalla táctil de 7", interfaz intuitiva para programar todos los ajustes de la máquina. Es posible realizar hasta 99 programas de corte y 10 longitudes diferentes de corte en el mismo perfil.

• El control CNC da acceso a todas las funciones operativas de la máquina: ajuste del grosor de la cinta, número de repeticiones, piezas que deben ser cortadas, velocidad de la cinta. La interfaz también permite ver el estado de CUBO mientras se trabaja y anomalías con autodiagnóstico.

• Alimentador integrado para la repetición automática del proceso de corte. El alimentador se desliza sobre barras endurecidas y cromadas; alta precisión de posicionamiento debido a la alimentación incremental mediante husillo a bolas accionado por motor eléctrico y variador de frecuencia.

• Arco rígido, de hierro fundido, IMET produce arcos de estructura rígida y sección tubular de gran resistencia a la tensión y altas prestaciones de corte en cualquier sección y material. Equipado con motor-reductor, de husillo sin fin cementado y endurecido con corona de aleación bronce de alta resistencia.

• Equipa un dispositivo mecánico de detección del material que permite la aproximación rápida hasta el material, realiza el corte y el fin del corte por microinterruptor. Perfecta alineación y guiado de la cinta mediante patines guía de metal duro con rodamientos.

• Las máquinas automáticas IMET se pueden conectar a la red de la empresa y se pueden utilizar de forma remota gracias a Sawfactory y al módem. Sawfactory es un software que permite gestionar el proceso de corte desde la oficina mediante la configuración de programas de corte y el seguimiento del flujo de trabajo gracias a la aplicación web.

CUBO 400 NC BOX CUBO 400 NC FLAT

LINHA PREMIUM IMET

Acesso total
e segurança
máxima em todos
os ambientes de
trabalho

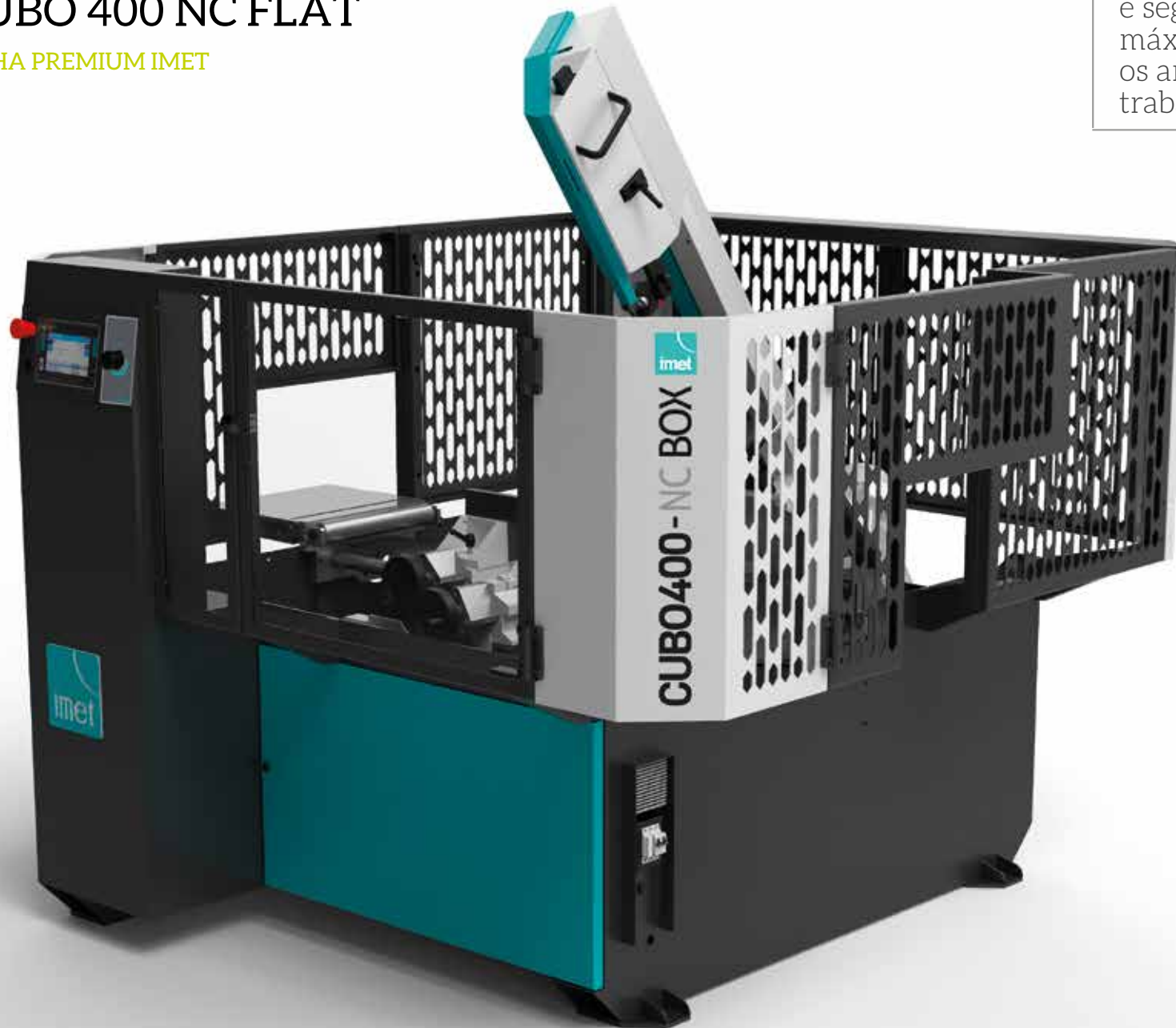

CUBO 400 NC BOX / FLAT

PT CUBO 400 NC BOX e CUBO 400 NC FLAT são serrões de fita automáticos CNC, ideais para o corte de barras, tubos, perfis e maciços de média dimensão. A linha CUBO apresenta novos recursos dedicados a otimizar a experiência do cliente, tais como o ecrã tátil de 7" com interface inovadora, intuitiva e fácil de usar.

ENG CUBO 400 NC BOX and CUBO 400 NC FLAT are the automatic CNC bandsaws for every professional environment, ideal working tools for medium production of bars, tubes, profiles and solids. CUBO Series introduces new features dedicated to optimize our client customer experience like the 7" touch screen display with innovative, intuitive, easy to use interface.

ITA CUBO 400 NC FLAT - CUBO 400 NC BOX sono le segatrici automatiche semplici nelle forme e dal design accattivante per medie produzioni di tubi, profilati, barre e travi capace di tagliare fino a 60° in ciclo automatico. CUBO è lo strumento di lavoro professionale ideale per in ogni ambiente di lavoro.

SPA CUBO 400 NC BOX y CUBO 4000 NC FLAT son las sierras de cinta CNC automáticas para cada entorno profesional, herramientas de trabajo ideales para la producción de barras, tubos, perfiles y macizos. La serie CUBO presenta nuevas características dedicadas a optimizar el trabajo del cliente, como la pantalla táctil de 7" con una interfaz innovadora, intuitiva y fácil de usar.



CUBO 400 NC

0°		250	310	280	400X250	0°
45°		-	280	270	300X200	300X160 max
60°		-	210	200	200X200	85X10 min

Dimensões da lâmina	4020 x 34 x 1.1 mm
Potência da lâmina	2.2 KW
Velocidade da lâmina	18-110 m/min
Comp. do alimentador (curso único)	515 mm
Refugo	80 mm
Comprimento mínimo de corte	15 mm

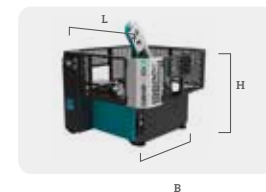

**CUBO 400 NC
BOX**
B 1850 mm
L 2200 mm
H 1990 mm
h 890 mm
Kg 1050

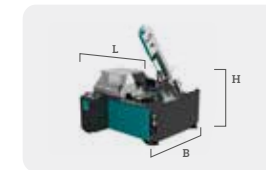

**CUBO 400 NC
FLAT**
B 1800 mm
L 1950 mm
H 1990 mm
h 890 mm
Kg 990

PT

• O modelo CUBO 400 NC é um serrote de fita que oferece máxima segurança ao utilizador protegendo os 4 lados com chapas de metal de design especial que cobrem toda a parte móvel da máquina. O sistema de proteção permite total acessibilidade para manutenção.

• Ecrã tátil de 7" inovador e fácil de usar com interface intuitiva para controlar todas as configurações da máquina. É possível configurar até 99 programas de corte e 10 comprimentos de corte diferentes na mesma barra.

• O controlo CNC dá acesso a todas as funções operacionais da máquina: cálculo automático da espessura da lâmina, número de repetições de curso, velocidade da lâmina e da descida. A interface também permite visualizar o estado do CUBO durante o trabalho e anomalias com autodiagnóstico.

• A máquina possui um alimentador para repetição automática do processo de corte. O alimentador desliza sobre barras temperadas e cromadas; excelente precisão de posicionamento do alimentador graças ao avanço incremental por fuso de esferas controlado por motor elétrico de precisão com freio e variador de velocidade, montado em plataforma flutuante, permitindo carregar até barras não retilíneas.

• Cabeçote rígido, em ferro fundido, produzido internamente, com secção tubular que oferece elevada resistência à deformação e melhor desempenho em todas as seções. Equipado com parafuso sem fim cimentado e endurecido e coroa em liga de bronze de alta resistência.

• Dispositivo mecânico (sensor de posição) para aproximação rápida do cabeçote ao material e deteção automática do ponto de corte inicial, fim de corte através de microinterruptor. Guias da fita com pastilhas em metal duro e rolamento adicional para o alinhamento ideal da fita.

• As máquinas automáticas IMET podem ser ligadas à rede da empresa e utilizadas remotamente graças à SAWFACTORY e ao modem. SAWFACTORY é um software que permite gerir o processo de corte a partir do escritório, definindo programas de corte e monitorizando o fluxo de trabalho graças à aplicação web. O software também permite receber assistência dos nossos técnicos remotamente.

ENG

• Model CUBO 400 NC is a forefront bandsaw that provides safety to the user by protecting all the 4 sides with special design metal sheets that covers all the moving part of the bandsaw. The protection system allows full accessibility for maintenance.

• Innovative and easy to user 7" touch screen display with intuitive interface to have control on all the machine settings. It's possible to program up 99 cutting programs and 10 different cutting length on the same bar.

• CNC control gives access to all the machine operative functions: automatic calculation of the blade thickness, number of stroke repetitions, Velocidade da lâmina and lowering feed rate. The interface also allows to view CUBO status while working and anomalies with self-diagnosis.

• Integrated feeder for automatic repetition of the cutting process. The feeder slides on hardened and chromed bar; high positioning precision due to the incremental feeding on recirculating ballscrew by self-bracking electric motor with inverter, mounted on floating plate to ease the loading of non-rectilinear bars.

• The sawframe has rigid, cast-iron, IMET produced structure with tubular section that provides high resistance to strain and better performances on every sections and material. Bow is equipped with cemented and hardened endless screw and crown made in high resistance bronze alloy.

• The material mechanical detect device provides for fast blade approach to the material, automatically detecting the first cut point while the end cuti s managed with a microswitch on the mobile blade guide, which allows to have perfect blade alignment thanks to the hard metal pads and supplementary bearings

• IMET automatic machines can be connected to the company network and be used remotely thanks SAWFACTORY and modem. SAWFACTORY is a dedicated software which allows to manage the cutting process from the office desk by setting cutting programs and monitoring the workflow thanks to the dedicated web app. The software also allows to also receive assistance by our technicians remotely.

ITA

• CUBO Series introduce una serie di innovazioni stilistiche, progettuali e funzionali: la gamma CUBO si pone come obiettivo l'ottimizzazione della user-experience dei propri clienti e la sicurezza dell'operatore durante il processo di taglio.

• La versione CUBO 400 NC dispone di carter di protezione su 4 lati per la protezione totale dell'operatore, garantendo anche la massima accessibilità per la manutenzione e pulizia.

• Il display touch screen da 7" da accesso ad un'interfaccia di utilizzo semplice e intuitiva che consente di impostare fino a 99 programmi di taglio con 30 linee di taglio ciascuno con quantità e lunghezze differenti.

• Controllo numerico CNC con programmazione di tutte le operazioni; calcolo automatico dello spessore della lama. Stato della macchina visualizzato sul display, inclusa la velocità della lama, gestione parametri macchina, totale pezzi da tagliare, lunghezze di taglio e anomalie di funzionamento.

• Carro avanzatore scorrevole su steli temprati e cromati, alta precisione di posizionamento grazie all'avanzamento incrementale con vite a ricalcio di sfere e motore elettrico autofrenante, montato su piastra flottante per poter caricare barre non perfettamente rettilinee.

• Massima efficienza durante il taglio garantita dalla lama altezza 34, dall'arco in acciaio e ghisa a sezione tubolare con elevata tensione della lama (2000kg/cm²)

• Rilevazione automatica del punto di inizio taglio tramite dispositivo meccanico tastatore e fine taglio gestito tramite fine corsa con microinterruttore posizionato sul pattino mobile guida-lama. Possibilità di connessione alla rete aziendale e acquisire immediatamente benefici sia operativi sia di efficienza, divenendo degli strumenti di lavoro professionali per l'industria 4.0. Tramite SAWprogram, software dedicato per l'utilizzo su PC, è possibile creare e modificare programmi di taglio e inviarli direttamente alla macchina.

SPA

• El modelo CUBO 400 NC es una sierra de cinta de vanguardia que proporciona seguridad al usuario al proteger los 4 lados con protecciones metálicas de diseño especial que cubre toda la parte móvil de la sierra de cinta. El sistema de protección permite una accesibilidad completa para operaciones de mantenimiento.

• Control innovadora y fácil de utilizar con pantalla táctil de 7", interfaz intuitiva para programar todos los ajustes de la máquina. Es posible realizar hasta 99 programas de corte y 10 longitudes diferentes de corte en el mismo perfil.

• El control CNC da acceso a todas las funciones operativas de la máquina: ajuste del grosor de la cinta, número de repeticiones, piezas que deben ser cortadas, velocidad de la cinta. La interfaz también permite ver el estado de CUBO mientras se trabaja y anomalías con autodiagnóstico.

• Alimentador integrado para la repetición automática del proceso de corte. El alimentador se desliza sobre barras endurecidas y cromadas; alta precisión de posicionamiento debido a la alimentación incremental mediante husillo a bolas accionado por motor eléctrico y variador de frecuencia. Su diseño permite que el perfil a cortar no este perfectamente rectilíneo.

• Arco rígido, de hierro fundido, IMET produce arcos de estructura rígida y sección tubular de gran resistencia a la tensión y altas prestaciones de corte en cualquier sección y material. Equipado con motor-reductor, de husillo sin fin cementado y endurecido con corona de aleación bronce de alta resistencia.

• Equipa un dispositivo mecánico de detección del material que permite la aproximación rápida hasta el material, realiza el corte y el fin del corte por microinterruptor. Perfecta alineación y guiado de la cinta mediante patines guía de metal duro con rodamientos.

• Las máquinas automáticas IMET se pueden conectar a la red de la empresa y se pueden utilizar de forma remota gracias a SAWFACTORY y al módem. SAWFACTORY es un software que permite gestionar el proceso de corte desde la oficina mediante la configuración de programas de corte y el seguimiento del flujo de trabajo gracias a la aplicación web. El software también permite recibir asistencia de nuestros técnicos de forma remota.

IDEAL / PERFECT / RECORD

LINHA PREMIUM IMET



OPCIONAL



OPCIONAL

ACESSÓRIOS pág. 94: 35

ACESSÓRIOS pág. 94: 35

ACESSÓRIOS pág. 94: 45 - 38

imet IDEAL 250

PT **IDEAL 250** é o serrote de disco manual, para cortes até 45° à esquerda com torno ajustável. Possui sistema de refrigeração com filtro, bomba automática e depósito estanque.

Ferramenta pequena e prática que pode ser facilmente transportada e utilizada em estaleiros e pequenas oficinas graças ao punho ergonómico com botão de arranque; proteção do disco totalmente em metal, torno de fixação e dispositivo de bloqueio da cabeça para utilização fácil tanto para profissionais como para amadores.

ITA **IDEAL 250** è la segatrice manuale a disco per metalli con capacità di taglio fino a 45° a sinistra con finecorsa registrabili.

La macchina è dotata di impianto lubrorefrigerazione con filtro, pompa automatica e serbatoio a tenuta ermetica. Strumento ideale per piccoli tagli, trasportabile grazie alla maniglia superiore, adatta ad ogni ambiente di lavoro grazie alle dimensioni contenute e alla protezione lama in metallo con ampia base d'appoggio, pini anticiscivo, dispositivo di bloccaggio testa e morsa frontale a vite registrabile, fermo barra regolabile.

ENG **IDEAL 250** is the small, easy to use manual circular saw able to cut up to 45° left with adjustable clamping vice. Ideal has coolant system with filter, automatic pump and sealed tank.

A small and practical working tool that can be easy transported and used on building sides and small workshops thanks to its ergonomic handler with start-stop button on it; user safety is provided protection metal sheet for the blade, while the simple clamping vice and head blocking device make it very easy to use both for professionals and amateurs.

SPA **IDEAL 250** es la sierra de disco manual pequeña, fácil de usar y capaz de cortar hasta 45° a la izquierda, con mordaza ajustables. **IDEAL** tiene sistema de refrigerante con filtro, bomba automática y depósito hermético. Una pequeña y práctica herramienta de trabajo que se puede transportar y utilizar fácilmente en obra y pequeños talleres. Ergonómica empuñadura con pulsador de inicio-paro. Protección metálica en el disco para la seguridad del operario, mordaza manual y el dispositivo de bloqueo del cabezal hacen que sea muy fácil de usar tanto para profesionales como cualquier usuario.

imet PERFECT 250

PT **PERFECT 250** serrote de disco manual (para cortes até 45°) adequado para pequenos estaleiros e oficinas, para trabalhos preciso em tubos e perfis.

Torno frontal com dispositivo anti-rebarba, botão de arranque no punho e batente ajustável.

Cabeça composta por redutor monobloco, sistema de refrigeração com bomba e filtro adicional no depósito; proteção do disco totalmente em metal, veio do disco de 32 mm de diâmetro.

ITA **PERFECT 250**, segatrice manuale a disco per il taglio di profilati e pieni in metallo, taglia da 0° a 45° a sinistra ed è lo strumento di lavoro per piccole produzioni, di facile utilizzo per ogni attrezzatura e utensileria. La macchina è dotata di morsa frontale con dispositivo antibava, pulsante d'avviamento nell'impugnatura e fermo barra regolabile. La testa del motore è monoblocco, resistente ed affidabile con circuito di lubrorefrigerazione con pompa e filtro supplementare nel serbatoio. Il mandrino portalama è di 32 mm mentre la lama è completamente protetta da un carter metallico.

ENG **PERFECT 250** is the manual circular saw (cutting capacity up to 45°) that can be used in every professional workshop and tooling shop for small, precise works on tubes, pipes and profiles.

Perfect has frontal vice with antiburr device, easy to use start-stop button on the handler and adjustable length-stop.

Single piece motor-reducer head, coolant system with pump and additional filter in the tank; the machine is completed with metallic blade protection, 32 mm blade spindle.

SPA **PERFECT 250** es la sierra de disco manual (capaz de cortar hasta 45°) que se puede utilizar en todos los talleres profesionales para trabajos pequeños y precisos en tubos, tuberías y perfiles. **PERFECT** tiene mordaza frontal con dispositivo antirrebabas, empuñadura con pulsador de inicio-paro y tope de longitud ajustable.

Cabezal motor-reductor de una sola pieza, sistema de refrigerante con bomba y filtro adicional en el tanque; la máquina se suministra con protección metálica en el disco. Eje del disco de diámetro 32mm.

imet PERFECT 275

PT **PERFECT 275** serrote de disco manual adequado para corte de barras e perfis (até 45°) e maciços (até 43 kg/mm²), adequado para pequenos estaleiros e oficinas, fiável e fácil de utilizar em todas as situações, graças ao seu prático botão de arranque no punho e torno simples.

Cabeça composta por redutor monobloco com sistema de refrigeração, bomba e filtro adicional no depósito; proteção do disco totalmente em metal, veio do disco 32 mm de diâmetro, torno com dispositivo anti-rebarba e batente ajustável.

ITA **PERFECT 275** è la segatrice a disco manuale per ogni ambiente di lavoro, attrezzatura e utensileria in grado di tagliare fino a 45° a sinistra profilati e piani (fino a 43 kg/mm²) La macchina è dotata di morsa frontale con dispositivo antibava, pulsante d'avviamento nell'impugnatura e fermo barra regolabile. La testa del motore è monoblocco, resistente ed affidabile con circuito di lubrorefrigerazione con pompa e filtro supplementare nel serbatoio. Il mandrino porta-lama è di 32 mm mentre la lama è completamente protetta da un carter metallico.

ENG **PERFECT 275** is the manual circular saw for cuts (up to 45°) of bars and profiles (and solids up to 43 kg/mm²), a suitable working tools for professionals, workshops and toolshops, reliable and easy to use in every situation thanks to its practical start-stop button on the handler, simple vice.

Single piece motor-reducer head, coolant system with pump and additional filter in the tank; the machine is completed with metallic blade protection, 32 mm blade spindle, simple vice, antiburr device and adjustable length stop.

SPA **PERFECT 275** es la sierra de disco manual (capaz de corta hasta 45°) para tubos, perfiles y maciços (hasta 43 kg/mm²), una herramienta de trabajo adecuada para talleres profesionales, fiable y fácil de usar gracias a su práctico pulsador de inicio-paro en la empuñadura, mordaza simple.

Cabezal motor-reductor de una sola pieza, sistema de refrigerante con bomba y filtro adicional en el tanque; la máquina se suministra con protección metálica en el disco. Eje del disco de 32mm de diámetro, mordaza simple, dispositivo antirrebabas y tope de longitud ajustable.

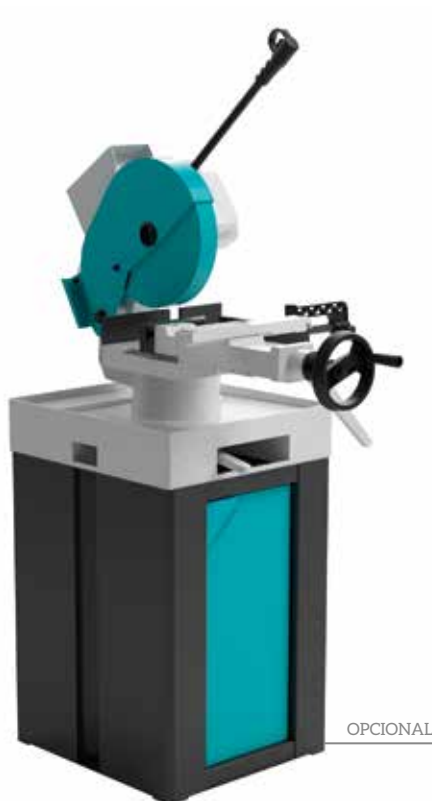

OPCIONAL

ACESSÓRIOS pág. 94: 38 - 44 - 45

imet PERFECT 300

PT PERFECT 300 serrote de disco manual adequado para corte de barras e perfis (até 45°) e maciços (até 43 kg/mm²), adequado para pequenos estaleiros e oficinas, fiável e fácil de utilizar em todas as situações, graças ao seu prático botão de arranque no punho e torno simples.

Cabeça composta por redutor monobloco com sistema de refrigeração, bomba e filtro adicional no depósito; proteção do disco totalmente em metal, veio do disco 32 mm de diâmetro, torno com dispositivo anti-rebarba e batente ajustável.

ITA PERFECT 300 è la segatrice a disco manuale per il taglio di profilati e piani (fino a 43 kg/mm²). La macchina può tagliare da 0° a 45° sia a destra che a sinistra facendone, uno strumento di lavoro duttile per ogni ambiente di lavoro, di facile utilizzo per piccole produzioni grazie alla possibilità di girare la testa e la morsa e al pulsante d'avviamento in impugnatura. Riduzione corona e vita senza fine in bagno d'olio con frizione esterna regolabile per proteggere lama e ingranaggi. Morsa frontale con leva di bloccaggio rapido e dispositivo antibava; circuito di lubrificazione con pompa e filtro supplementare nel serbatoio.

ENG PERFECT 300 is the manual circular saw for cuts both left and right (up to 45°) of bars and profiles (and solids up to 43 kg/mm²), a suitable working tool for professionals, workshops and toolshops, reliable and easy to use in every situation thanks to its practical start-stop button on the handler, simple vice.

Single piece motor-reducer head, coolant system with pump and additional filter in the tank; the machine is completed with metallic blade protection, 32 mm blade spindle, simple vice, antiburr device and adjustable length stop.

SPA PERFECT 300 es la sierra de disco manual (capaz de corta a ambos lados, izquierda y derecha hasta 45°) para tubos, perfiles y macizos (hasta 43 kg/mm²), una herramienta de trabajo adecuada para talleres profesionales, fiable y fácil de usar gracias a su práctico pulsador de inicio-paro en la empuñadura, mordaza simple. Cabezal motor-reductor de una sola pieza, sistema de refrigerante con bomba y filtro adicional en el tanque; la máquina se suministra con protección metálica en el disco. Eje del disco de 32mm de diámetro, mordaza simple, dispositivo antirrebabas y tope de longitud ajustable.



OPCIONAL

ACESSÓRIOS pág. 94: 01 - 03 - 05 - 29 - 30 - 39 - 44 - 45

imet RECORD 350

PT RECORD 350 serrote de disco manual robusto, para cortes até 45° à esquerda e direita, também permite cortes longitudinais a 90° graças ao torno rotativo, adequado para corte de perfis, tubos e maciços (70 kg/mm²) é uma ferramenta útil em diferentes ambientes de trabalho tais como oficinas de mecânica e metalúrgica. É uma máquina muito fácil de utilizar graças ao botão de arranque no punho, ao sistema de rotação da cabeça através de alavanca, torno com dispositivo de dupla fixação e dispositivo anti-rebarba. Para ajustar os ângulos a máquina possui posicionamento rápido a 0° e 45°.

ITA La segatrice manuale a disco RECORD 350 è la versione piu robusta delle troncatrici a disco pivotanti della gamma, può tagliare sia a destra che a sinistra fino a 45° e per il taglio longitudinale a 90°. La macchina è adatta per il taglio di acciai (fino a 70 kg/mm²), con facile avviamento tramite pulsante in impugnatura. La morsa (a vite con bloccaggio rapido e guide registrabili) è dotata di un'apposita leva la rende girevole e sfilabile. Doppio bloccaggio con ganascia di chiusura e dispositivo antibava. È presente un sistema a battute registrabili a 0° e 45° sinistra per la massima precisione.

ENG Manual circular saw RECORD 350 is the a strong, reliable working tool, suitable to cut up to 45° left and right and 90° on the longitudinal axes are also possible thanks to rotating vice, it can cut profiles, tubes, pipes and solids (70 kg/mm²) so that it can be useful in many working environments like mechanic workshops, metal carpentry and tooling shops. Record is very easy to use thanks to the start-stop button on the handler and easy head rotating system through a dedicated lever, double material clamping with closing jaws and antiburr device. To increase angle setting process and have a better positioning, the machine has an adjustable easy stops system at 0° and 45°.

SPA La sierra de disco manual RECORD 350 es una herramienta de trabajo fuerte y fiable, adecuada para cortar hasta 45° a izquierda y derecha. Es posible cortar a 90° a lo largo del eje longitudinal, gracias a su mordaza giratoria. Puede cortar perfiles, tubos y macizos muy útil en muchos entornos de trabajo como talleres mecánicos, carpintería metálica y talleres de herramientas. RECORD es muy fácil de usar gracias al pulsador inicio-parada en la empuñadura y el fácil sistema de giro del cabezal con palanca, mordaza de doble sujeción del material y dispositivo antirrebaba. Para facilitar el ajuste del ángulo y tener un mejor posicionamiento, la sierra tiene unos topes ajustables a 0° y 45°.

IDEAL 250

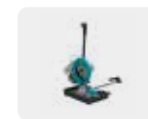

B 300 mm
L 800 mm
H 750 mm
Kg 40

0°		85	75	100X65
45°		80	75	90X60

Potência do motor	0.8 kW - 230 V
Dimensões da lâmina	250 mm
Velocidade da lâmina	54 rpm

PERFECT 250

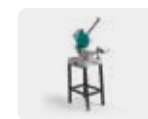

B 300 mm
L 800 mm
H 750 mm
h 940 mm
Kg 73

0°		85	70	95X60
45°		70	60	65X50

Potência do motor	0.8/1 kW
Dimensões da lâmina	250 mm
Velocidade da lâmina	52/104 rpm

PERFECT 275

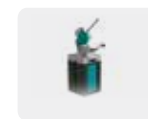

B 500 mm
L 850 mm
H 950 mm
h 975 mm
Kg 112

0°		90	80	100X70
45°		70	70	80X60

Potência do motor	1.1/1.3 kW
Dimensões da lâmina	275 mm
Velocidade da lâmina	33/66 rpm

PERFECT 300

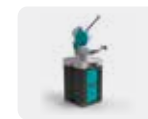

B 500 mm
L 1050 mm
H 990 mm
h 995 mm
Kg 135

0°		102	90	120X80
45°		90	80	90X70
45°		80	70	85X70

Potência do motor	1.5/2 kW
Dimensões da lâmina	300 mm
Velocidade da lâmina	33/66 rpm

RECORD 350

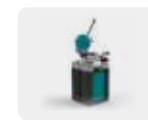

B 600 mm
L 1200 mm
H 1060 mm
h 1005 mm
Kg 206

0°		125	110	160X90
45°		105	90	80X100
45°		70	65	60X70

Potência do motor	1.8/2.5 kW
Dimensões da lâmina	350 mm
Velocidade da lâmina	30/60 rpm

SIRIO 315 SIRIO 315 SH

LINHA PREMIUM IMET



SIRIO 315

0°	50	108	93	150X90	
45°	-	108	93	105X80	
45°	-	93	80	75X90	
60°	-	108	93	105X80	
0° <small>BLADE SIZE 300</small>	50	100	84	140X80	

Potência do motor	1.5/1.8 kW
Dimensões da lâmina	315 mm
Velocidade da lâmina	17/33 rpm



LINK VIDEO

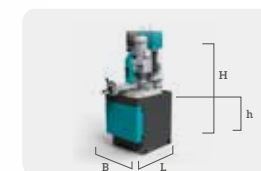

SIRIO 315	SIRIO 315 SH
B 800 mm	B 800 mm
L 900 mm	L 900 mm
H 1700 mm	H 1950 mm
h 920 mm	h 920 mm
Kg 327	Kg 360

imet SIRIO 315 - SIRIO 315 SH

PT **SIRIO 315** é um serrote de disco com descida vertical disponível nas versões manual e semiautomática. É adequado para cortes a 45° à direita e 60° à esquerda e pode ser utilizado em oficinas profissionais para produção de perfis em aço e tubos (mesmo com materiais de alta resistência).

- Todos os serrotes SIRIO possuem uma estrutura vertical rígida para garantir a ausência de vibrações durante o corte e ter a máxima estabilidade e precisão.
- Tornocom guias ajustáveis, com movimentação ao longo da mesa de trabalho com sistema de fixação rápida através de volante.
- Elevada precisão de corte graças ao posicionamento rápido a 0° e 45° com escala graduada e batente ajustável.
- Veio do disco 40 mm de diâmetro, que permite montar discos de 315 mm (standard) e 300 mm (utilizando um disco mais pequeno, a capacidade em redondo é de 100mm).
- A versão semiautomática SIRIO 315 SH possui funcionamento eletropneumático com controlo hidráulico da velocidade de descida do cabeçote e torno pneumático; regulação fácil da posição de início/final de corte através de microinterruptor.

ENG **SIRIO 315** is a circular saw with vertical descent available both manual and semiautomatic. **SIRIO** is suitable to cut up to 45° right and 60° left and can be used in professional workshops for production of steel profiles, tubes and pipes (even with high resistance materials).

- All SIRIO circular saws have a rigid, solid vertical dovetail structure with that provides high stability during the cutting proces, reducing vibrations and binding, helping saving blade file.
- Clamping vice on adjustable guides, sliding on the working plate with rapid locking system managed by handwheel.
- Perfect positioning and high cutting accuracy provided by adjustable easy stops system at 0° and 45° with graded scale and adjustable length stop.
- 40 mm blade spindle that allows to mount both 315 mm (standard) and 300 mm blade (using a smaller blade, cutting capacity on the round is 100mm).
- The semiautomatic version SIRIO 315 SH has electro-pneumatic functioning with hydraulic control of the head descend speed and pneumatic vice; easy regulation of the first and end-cut position with sliding limit switch

ITA **SIRIO 315** (disponibile nella versione manuale e semiautomatica 315 SH) è la segatrice a disco a discesa verticale per tagli da 0° a 45° a destra e da 0° a 60° a sinistra, strumento ideale per il taglio di pieni e profilati in acciaio (anche ad alta resistenza).









- Tutte le troncatrici SIRO sono dotate di rigida struttura verticale per garantire l'assenza di vibrazioni durante il taglio ed avere la massima stabilità e precisione.
- Morsa su guide registrabili, scorrevole sul piano con sistema di bloccaggio rapido tramite volante
- Il perfetto posizionamento del materiale è garantito anche dal sistema di battute regolabili a 0° e 45° a sinistra e dal fermo barra regolabile.
- Il mandrino ha diametro di 40 mm e permette di montare lame da 315 mm o da 300 mm (portando la capacità di taglio sul tondo da 108 mm a 100 mm).
- La versione semiautomatica, SIRIO 315 SH, a funzionamento elettro-pneumatico è dotata di controllo idraulico della velocità di discesa della testa, della morsa pneumatica e di facile regolazione delle posizione di inizio e fine taglio tramite fincorsa scorrevoli.

SPA **SIRIO 315** es una sierra de disco con descenso vertical, disponible tanto manual como semiautomática. **SIRIO** es capaz de cortar hasta 45° a la derecha y 60° a la izquierda. Adecuada para talleres profesionales para la producción de perfiles de acero, tubos y tuberías (incluso con materiales de alta resistencia).

- Todas las sierras de disco SIRIO tienen una estructura vertical rígida y guiado de cola de milano que proporciona estabilidad y mínimas vibraciones durante el proceso de corte, ayudando a la duración del disco.
- Mordaza con guias ajustables, se desplaza sobre la mesa de trabajo con sistema de bloqueo rápido por volante.
- Sistema de topes ajustables para posicionamientos a 0° y 45° con escala graduada, permite un posicionamiento perfecto y precisión de corte.
- El eje del disco, de diámetro 40mm, permite utilizar disco de diámetro 315mm(standard) y diámetro 300mm(utilizando el disco pequeño, la capacidad en redondo es de 100mm).
- La versión semiautomática SIRIO 315 SH tiene funcionamiento electropneumático con control hidráulico de la velocidad de descenso del cabezal y tornillo de banco neumático; fácil regulación de la posición de primer y final de corte con tope de recorrido deslizante

ACESSÓRIOS pág. 94: 01 - 02 - 03 - 05 - 06 - 07- 09 - 31 - 44 - 46 - 47 - 58 - 67 - 84

SIRIO 370

					
0°		50	120	100	180X100
45°		-	120	100	130X100
60°		-	105	100	130X100
45°		-	110	90	90X100

Potência do motor	1.5/2.2 (3) KW
Dimensões da lâmina	370 mm
Velocidade da lâmina	15/30 (15/70) rpm

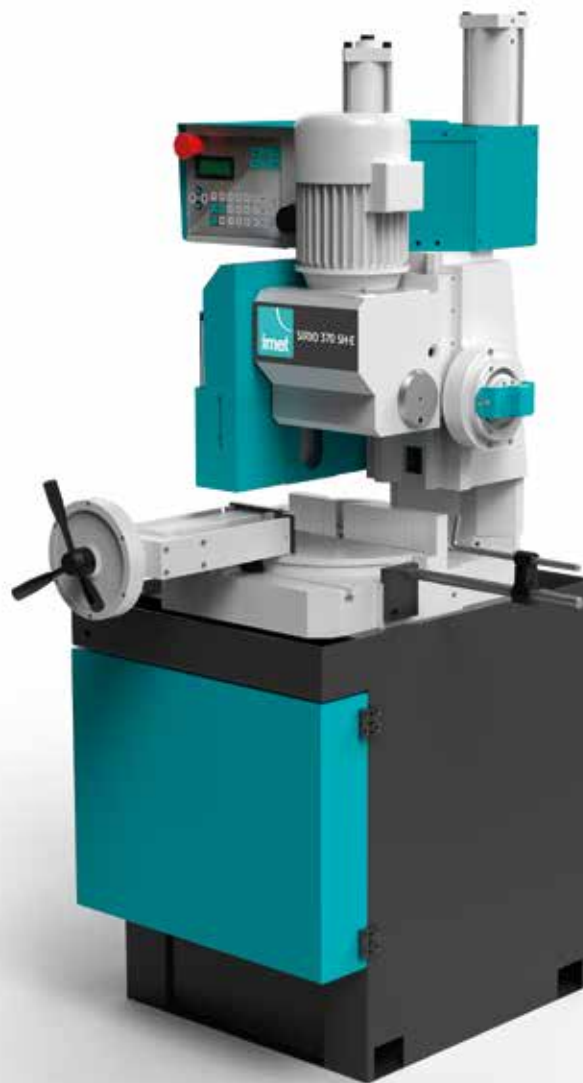

SIRIO 370

SIRIO 370 SH-E

LINHA PREMIUM IMET

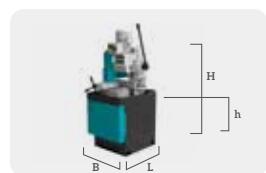

SIRIO 370	SIRIO 370 SH-E
B 810 mm	B 810 mm
L 1020 mm	L 1080 mm
H 1850 mm	H 2100 mm
h 925 mm	h 925 mm
Kg 390	Kg 443



LINK VIDEO

ACESSÓRIOS pág. 94: 01 - 02 - 03 - 04 - 05 - 06 - 07 - 09 - 31 - 42 - 44 - 46 - 47 - 58 - 67 - 84

PT SIRIO 370 é um serrote de disco com descida vertical com estrutura rígida adequada para o corte de tubos, perfis e maciços em aço (mesmo de elevada resistência) de médias dimensões. A máquina está disponível nas versões manual e semiautomática.

- Todos os serrotes SIRIO possuem uma estrutura vertical rígida para garantir a ausência de vibrações durante o corte e ter a máxima estabilidade e precisão.
- Torno com guias ajustáveis, com movimentação ao longo da mesa de trabalho com sistema de fixação rápida através de volante.
- Elevada precisão de corte graças ao posicionamento rápido a 0° e 45° com escala graduada e batente ajustável.
- SIRIO pode ser utilizado com ESC opcional - Variador eletrônico da velocidade do disco - para expandir a gama de materiais compatíveis que podem incluir também aço INOX e materiais leves.

Versão semiautomática SHE:

• A versão semiautomática possui funcionamento hidropneumático e pode ser gerida através do painel de controlo para definir os parâmetros principais da máquina, tais como o posicionamento da cabeça de corte, aproximação rápida ao material e memorizar o ponto de início/fim de corte.

ENG SIRIO 370 is the circular saw with vertical descent and rigid structure suitable to cut steel (even high resistance) pipes, profiles and solids with medium size. The machine is available both manual and semiautomatic.

- All SIRIO circular saws have a rigid, solid vertical dovetail structure with that provides high stability during the cutting process, reducing vibrations and binding, helping saving blade and have the highest cutting precision and accuracy.
- Clamping vice on adjustable guides, sliding on the working plate with rapid locking system managed by handwheel.
- Perfect positioning and high cutting accuracy provided by adjustable easy stops system at 0° and 45° with graded scale and adjustable length stop.
- SIRIO can be used with ESC optional - electronic inverter for variable speed - to expand the range of compatible materials that can include also INOX steels and light materials.

Semiautomatic version SHE:

• Semiautomatic version has hydropneumatic functioning and can be managed by the panel control to set all the main machine parameters like cutting head positioning, fast approach to the material and memorize the first and end cut points.

ITA SIRIO 370 è la troncatrice a discesa verticale disponibile sia in versione manuale che in versione semiautomatica (SHE) per il taglio di tubi e profilati in acciaio e pieni di medie dimensioni

- Con il variatore di velocità ESC (optional) si amplia la gamma di materiale compatibili anche agli acciai inox e alle leghe leggere.
- La macchina può tagliare da 0° a 45° a destra e da 0° a 60° a sinistra.
- Tutte le troncatrici SIRIO sono dotate di rigida struttura verticale a coda di rondine per garantire l'assenza di vibrazioni e massima stabilità durante il taglio.
- Ampio piano di lavoro per il perfetto posizionamento del materiale.
- Massima precisione garantita dalla scala graduata sul piano con sistema di battute a 0° e 45° a sinistra e fermo barra regolabile.
- Morsa su guide registrabili, scorrevole sul piano con sistema di bloccaggio rapido tramite volante.

Versione SHE

• Pannello di controllo per gestire tutti i parametri della macchina: posizionamento della testa per avvicinamento rapido e memorizzazione del punto di inizio e fine taglio.

SPA SIRIO 370 es una sierra de disco con descenso vertical y estructura rígida adecuada para cortar tubos de acero (incluso de alta resistencia), perfiles y macizos de tamaño medio. La máquina está disponible tanto manual como semiautomática.

- Todas las sierras de disco SIRIO tienen una estructura vertical rígida y guiado de cola de milano que proporciona estabilidad y mínimas vibraciones durante el proceso de corte, ayudando a la duración del disco y obtener máxima precisión de corte.
- Mordaza con guías ajustables, se desliza sobre la mesa de trabajo con sistema de bloqueo rápido por volante.
- Sistema de topes ajustables para posicionamientos a 0° y 45° con escala graduada, permite un posicionamiento perfecto y precisión de corte. Tope ajustable en longitud.
- SIRIO se puede suministrar opcionalmente con ESC - variador electrónico para la velocidad de corte - para ampliar la gama de materiales a cortar desde materiales ligeros a inoxidables.

Versión semiautomática SHE:

• La versión semiautomática es de funcionamiento hidroneumático y se puede gestionar desde el panel de control todos los parámetros principales de la máquina, como el posicionamiento del cabezal, aproximación rápida al material y memorización de los puntos de inicio y fin del corte.

SIRIO 370 - SIRIO 370 SH-E



SIRIO 370 AF-E

LINHA PREMIUM IMET



SIRIO 370 AF-E

PT SIRIO 370 AF-E é um serrrote de disco automático vertical, adequado para produção de tubos em aço de médias dimensões. Possibilidade de configurar um único comprimento de corte graças ao seletor de posição manual. Permite cortes até 60° à esquerda no ciclo automático e 45° à direita no ciclo semiautomático.

ENG SIRIO 370 AF-E is a vertical descent automatic circular saw intended for medium size production of tubes and pipes in steel. The machine has the possibility to set up a single cutting length thanks to the manual position selector. In automatic cycle is possible to cut up to 60° left and 45° right in semiautomatic cycle.

ITA SIRIO 370 AF-E è la troncatrice automatica a discesa verticale per il taglio di acciai anche ad alta resistenza. La macchina ha funzionamento elettropneumatico, controllo idraulico della velocità di discesa della testa e può tagliare fino a 45° destra (in ciclo semiautomatico) e 60° a sinistra.

SPA SIRIO 370 AF-E es una sierra de disco automática de descenso vertical destinada a la producción de tamaño medio de tubos en acero. La sierra solo tiene la posibilidad de una única longitud de corte ajustable mediante un selector de accionamiento manual. Es posible cortar hasta 60° a la izquierda (automático) y 45° a la derecha (semiautomático).

A melhor qualidade e precisão de corte para tubos



SIRIO 370 AF-E
 B 1900 mm
 L 1450 mm
 H 2100 mm
 h 925 mm
 Kg 710

PT

• Todos os serrotes SIRIO possuem uma estrutura vertical rígida para garantir a ausência de vibrações durante o corte e ter a máxima estabilidade e precisão. O SIRIO AF-E também possui controlo hidráulico da velocidade de descida.

• O SIRIO 370 AF-E dispõe de um sistema de seleção manual do comprimento de corte através de volante e leitura digital.

• Alimentador com cilindro pneumático com curso máximo de 520 mm e mínimo de 4 mm. O refugo mínimo é de 170 mm. É possível selecionar o número total de peças (1-9999) e o número de repetições do curso do alimentador através do teclado. Posicionamento manual do comprimento de corte com leitura digital.

• Rolo superior montado no alimentador para facilitar a movimentação do material e apoiar mais barras na mesma plataforma.

• O utilizador pode controlar todas as configurações da máquina a partir do painel; aproximação rápida da lâmina ao material, ponto de início e fim de corte, controlo da vida da lâmina, velocidade de rotação e tempo de ciclo, absorção do motor e número total de cortes e peças.

• Torno com guias ajustáveis, com movimentação ao longo da mesa de trabalho com sistema de fixação rápida através de volante.

• Elevada precisão de corte graças ao posicionamento rápido a 0° e 45° com escala graduada e batente ajustável.

ENG

• All SIRIO circular saws have a rigid, solid vertical dovetail structure with that provides high stability during the cutting proces, reducing vibrations and binding, helping saving blade and have the highest cutting precision and accuracy. SIIRIO AF-E also has hydraulic control of the head lowering speed rate.

• SIRIO 370 AF-E uses a manual selection system to set a single cutting length at a time. The manual selector has handwheel and digital reading.

• Feeder has pneumatic cylinder with 520 mm maximum single stroke and 4 mm minimum, while the minimum scrap-end is 170 mm). It's possibile to select number of total pieces (1-9999) and how many stroke repetition the feeder must do by the means of the keyboard. Manual cutting length positioning with digital reading.

• The feeder mounts a superior roller to ease the movement and support more bars on the same plate.

• The user can control and manage all the machine settings from the panel; fast approach of the blade to the material, first and end cut point, blade life control, rotation speed and cycle time, motor absorption and total number of cuts and peicese.

• Clamping vice on adjustable guides, sliding on the working plate with rapid locking system managed by handwheel.

• Perfect positioning and high cutting accuracy provided by adjustable easy stops system at 0° and 45° with graded scale and adjustable length stop.

ITA

• SIRIO 370 AF-E permette di impostare una lunghezza di taglio tramite posizionatore manuale e lettura digitale.

• Carro avanzatore con cilindro pneumatico corsa singola massima 520 mm e corsa minima 4 mm (sfrido minimo 170 mm). La preselezione dei pezzi (1-9999) e delle corse dell'alimentatore (1-29) si effettua tramite tastiera. Il posizionamento delle lunghezze e l'impostazione è manuale tramite morsa con lettura digitale.

• L'avanzatore monta un rullo superiore per spostamento e taglio di più barre sullo stesso piano.

• Il pannello di controllo dà accesso a tutti i parametri operativi della macchina: posizionamento della testa per avvicinamento rapido, inizio e fine taglio, visualizzazione della durata della lama, velocità di rotazione e tempo di ciclo, assorbimento motore e numero totale di tagli effettuati.

• La morsa di bloccaggio è su guide registrabili, scorrevole trasversalmente sul piano di lavoro con un sistema di bloccaggio rapido del materiale tramite volantino.

• Il perfetto posizionamento del materiale è garantito anche dal sistema di battute regolabili a 0° e 45° a sinistra e dal fermo barra regolabile.

• Il mandrino ha diametro di 40 mm e permette di montare lame da 370 mm. La lama è dotata di spazzola in nylon, riduzione finale a bagno d'olio con corona in bronzo e trasmissione primaria a cinghia dentata.

SPA

• Todas las sierras de disco SIRIO tienen una estructura vertical rígida y guiado de cola de milano que proporciona estabilidad y mínimas vibraciones durante el proceso de corte, ayudando a la duración del disco y obtener máxima precisión de corte. SIIRIO AF-E también tiene control hidráulico de la velocidad de avance del cabezal.

• SIRIO 370 AF-E dispone de un volante manual con indicador de posición digital para ajustar el recorrido del alimentador.

• El alimentador tiene un cilindro neumático de recorrido máxima 520 mm y mínimo 4 mm. El resto mínimo es de 170 mm. Es posible seleccionar el número total de piezas (1-9999) y número de repeticiones de la carrera del alimentador, por medio del teclado. Posicionamiento manual de la longitud de corte con lectura digital.

• El alimentador monta un rodillo superior para facilitar el movimiento del material.

• El operario puede controlar y gestionar todos los ajustes de la máquina desde el panel de control: aproximación rápida del disco al material, puntos de inicio y fin de corte, estado del disco, velocidad de rotación, tiempo de ciclo, consumo del motor y número total de cortes.

• Mordaza con guías ajustables, se desliza sobre la mesa de trabajo con sistema de bloqueo rápido por volante.

• Sistema de topes ajustables para posicionamientos a 0° y 45° con escala graduada, permite un posicionamiento perfecto y precisión de corte.

SIRIO 370 AF E

0°		50	120	100	180X100
45°		-	120	100	130X100
60°		-	110	90	90X100
45°		-	105	100	130X100

Potência do motor	1.5/2.2
Dimensões da lâmina	370 mm
Velocidade da lâmina	15/30
Comprimento do alimentador	520 mm
Comprimento de corte mínimo	15 mm
Diâmetro mínimo	10 mm
Refugo	170 mm

SIRIO 370 AF-NC

LINHA PREMIUM IMET

A melhor qualidade e precisão de corte para tubos



SIRIO 370 AF-NC

PT SIRIO 370 AF-NC é um serrote de disco automático CNC vertical, adequado para o corte de uma vasta gama de materiais (aço, aço inox, materiais leves graças ao variador de velocidade eletrónico ESC). A máquina possui alimentador integrado, ecrã tátil 7" com interface intuitiva para gerir o processo de corte e é adequado para cortes até 45° à direita (ciclo semiautomático) e 60° à esquerda (ciclo automático).

ENG SIRIO 370 AF-NC is the automatic CNC circular saw with vertical descent, suitable to cut a wide range of materials (steel, inox steel, light materials thanks to the integrated ESC electronic inverter for variable speed). The machine has integrated feeder, 7" touch screen display with intuitive interface to manage the cutting process and is suitable to cut up to 45° right (semiautomatic) and 60° left (automatic).

ITA SIRIO 370 AF-NC è la troncatrice automatica a discesa verticale con controllo numerico per il taglio di acciai anche ad alta resistenza. La macchina è dotata di serie di variatore di velocità ESC per il taglio di acciai inox e leghe leggere; SIRIO 370 AF-NC taglia fino a 45° destra (in ciclo semiautomatico) e fino a 60° a sinistra.







SPA SIRIO 370 AF-NC es una sierra de disco AUTOMÁTICA CNC de descenso vertical, adecuada para cortar una amplia gama de materiales (acero, acero inox y materiales ligeros gracias al ESC - variador electrónico para la velocidad de corte). La máquina tiene alimentador integrado, pantalla táctil de 7" con interfaz intuitiva para gestionar el proceso de corte y es posible cortar hasta 45° a la derecha (semiautomática) y 60° izquierda (automática).



LINK VIDEO

SIRIO 370 AF NC 90° a pedido

- Ecrã tátil 7" com CNC
- Alimentador automático integrado com motor elétrico e encoder, transmissão por correia, cremalheira e pinhão.
- Curso único 550 mm (opcional 1200 mm)
- Opcional INDUSTRY 4.0 READY com software SAW e programa SAW factory

				
0° 	120	40	100	180X100

Potência do motor	3 KW
Dimensões da lâmina	370 mm
Velocidade da lâmina	15/70 rpm
Comprimento do alimentador	520 mm (F1200)
Comprimento de corte mínimo	15 mm
Diâmetro mínimo	10 mm
Refugo 0°	170 mm

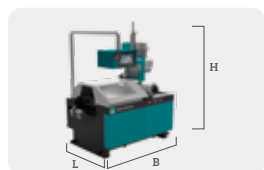

**SIRIO 370
AF-NC**
B 1900 mm
L 1450 mm
H 2100 mm
h 925 mm
Kg 737

PT

- Ecrã tátil de 7" inovador e fácil de usar com interface intuitiva para controlar todas as configurações da máquina. É possível configurar até 99 programas de corte e 30 comprimentos de corte diferentes na mesma barra.
- O controlo CNC dá acesso a todas as funções operacionais da máquina: cálculo automático da espessura da lâmina, número de repetições de curso, velocidade da lâmina e da descida. A interface também permite visualizar o estado do SIRIO durante o trabalho e anomalias com autodiagnóstico.
- Alimentador com motor elétrico com encoder, abertura máxima do torno de 200 mm; curso único máximo de 520 mm e mínimo de 4 mm. Refugo mínimo no ciclo automático de 170 mm. Rolo suplementar montado no alimentador que permite carregar mais barras em simultâneo.
- Torno com guias ajustáveis, com movimentação ao longo da mesa de trabalho com sistema de fixação rápida através de volante.
- Elevada precisão de corte graças ao posicionamento rápido a 0° e 45° com escala graduada e batente ajustável.
- Disponível como opcional alimentador com curso de 1200mm.
- As máquinas automáticas IMET podem ser ligadas à rede da empresa e utilizadas remotamente graças à SAWFACTORY e ao modem. SAWFACTORY é um software que permite gerir o processo de corte a partir do escritório, definindo programas de corte e monitorizando o fluxo de trabalho graças à aplicação web. O software também permite receber assistência dos nossos técnicos remotamente.









ENG

- Innovative and easy to use 7" touch screen display with intuitive interface to have control on all the machine settings. It's possible to program up 99 cutting programmes and 30 different cutting length on the same bar.
- CNC control gives access to all the machine operative functions: automatic calculation of the blade thickness, number of stroke repetitions and pieces that must be cut, Velocidade da lâmina and lowering feed rate, how many cutting length for each bar. The interface also allows to view SIRIO status while working and anomalies with self-diagnosis.
- Feeder uses an electric motor with encoder, 200 mm maximum opening vice; it has 520 mm maximum single stroke while minimum is 4 mm. Minimal scrap end in automatic cycle is 170 mm. On the feeder there's a supplementary roller that allows to load more bars at the same time.
- Clamping vice on adjustable guides, sliding on the working plate with rapid locking system managed by handwheel.
- Perfect positioning and high cutting accuracy provided by adjustable easy stops system at 0° and 45° with graded scale and adjustable length stop.
- It's available a longer feeder with 1200mm single stroke.
- IMET automatic machines can be connected to the company network and be used remotely thanks SAWFACTORY and modem. SAWFACTORY is a dedicated software which allows to manage the cutting process from the office desk by setting cutting programs and monitoring the workflow thanks to the dedicated web app. The software also allows to also receive assistance by our technicians remotely.

ITA

- Il display touch screen da 7" da accesso ad un'interfaccia di utilizzo semplice e intuitiva che consente di impostare fino a 99 programmi di taglio con 30 linee di taglio ciascuno con quantità e lunghezze differenti.
- Il carro avanzatore utilizza un motore elettrico con encoder, apertura 200 mm, corsa minima 4 mm (sfrido minimo 170 mm) e massima 520 mm. Tramite pannello di controllo è possibile memorizzare fino a 99 programmi di taglio con lunghezze e quantità differenti.
- La morsa di bloccaggio è su guide registrabili, scorrevole trasversalmente sul piano di lavoro con un sistema di bloccaggio rapido del materiale tramite volante.
- Il perfetto posizionamento del materiale è garantito anche dal sistema di battute regolabili a 0° e 45° a sinistra e dal fermo barra regolabile.
- Il mandrino ha diametro di 40 mm e permette di montare lame da 370 mm. La lama è dotata di spazzola in nylon, riduzione finale a bagno d'olio con corona in bronzo e trasmissione primaria a cinghia dentata.
- Disponibile in optional il carro avanzatore da 1200mm.
- Possibilità di connessione alla rete aziendale e acquisire immediatamente benefici sia operativi sia di efficienza, divenendo degli strumenti di lavoro professionali per l'industria 4.0. Tramite SAWprogram, software dedicato per l'utilizzo su PC, è possibile creare e modificare programmi di taglio e inviarli direttamente alla macchina. SAWfactory è invece la WEB APP che consente di accedere da remoto e da qualsiasi device per la manutenzione, garantendo di avere sempre disponibili online i dati di produzione e di funzionamento della macchina.

SIRIO 370 AF NC

				
0° 	50	120	100	180X100
45° 	-	120	100	130X100
60° 	-	110	90	90X100
45° 	-	105	100	130X100

Potência do motor	3 KW
Dimensões da lâmina	370 mm
Velocidade da lâmina	15/70 rpm
Comprimento do alimentador	520 (1200) mm
Comprimento de corte mínimo	15 mm
Diâmetro mínimo	10 mm
Refugo 0°	170 mm

SPA

- Control innovadora y fácil de utilizar con pantalla táctil de 7", interfaz intuitiva para programar todos los ajustes de la máquina. Es posible realizar hasta 99 programas de corte y 30 longitudes diferentes de corte en el mismo perfil.
- El control CNC da acceso a todas las funciones operativas de la máquina: ajuste del grosor del disco, número de repeticiones, piezas que deben ser cortadas, velocidad del disco, avance del cabezal, cuántas longitudes de corte para cada perfil.... La interfaz también permite ver el estado de SIRIO mientras se trabaja y anomalías con autodiagnóstico.
- El alimentador utiliza un motor eléctrico con encoder, mordaza de apertura máxima 200 mm; tiene un recorrido máximo de 520 mm y mínimo de 4 mm. El resto mínimo, en ciclo automático, es 170 mm. En el alimentador hay un rodillo suplementario que permite cargar más barras al mismo tiempo.
- Mordaza con guías ajustables, se desliza sobre la mesa de trabajo con sistema de bloqueo rápido por volante.
- Sistema de topes ajustables para posicionamientos a 0° y 45° con escala graduada, permite un posicionamiento perfecto y precisión de corte.
- Es posible suministrar alimentador de mayor recorrido 1200mm.
- Las máquinas automáticas IMET se pueden conectar a la red de la empresa y se pueden utilizar de forma remota gracias a SAWFACTORY y al módem. SAWFACTORY es un software que permite gestionar el proceso de corte desde la oficina mediante la configuración de programas de corte y el seguimiento del flujo de trabajo gracias a la aplicación web. El software también permite recibir asistencia de nuestros técnicos de forma remota.

VELOX 350

LINHA PREMIUM IMET

A melhor solução para cortar perfis de alumínio com precisão



LINK VIDEO

VELOX 350

0°	120	120	105	200X80	
45°	-	115	100	150X80	
45°	-	115	100	150X80	
45°	-	65	60	180X50	

Potência do motor	1.5/1.8 KW
Dimensões da lâmina	350 mm
Velocidade da lâmina	1800/3600 rpm

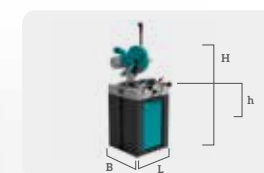

VELOX 350
 B 610 mm
 L 880 mm
 H 990 mm
 h 895 mm
 Kg 163

imet VELOX 350

PT Serrrote de disco manual VELOX 350 concebido para corte de barras e perfis em alumínio (e metais leves como o cobre) com a mais elevada qualidade. O VELOX permite cortes até 45° à esquerda e direita e até 45° no eixo vertical.

- Dois tornos frontais com movimentação ao longo da mesa de trabalho; mordentes amovíveis em alumínio adequados para muitos tamanhos comerciais.
- Posicionamento rápido a 0°, 15°, 30°, 45° à esquerda e direita com escala graduada para identificar os diferentes ângulos, permite obter uma maior precisão de corte e posicionamento.
- Proteção completa do disco, possibilidade de ligação a dispositivo de aspiração de aparas, batente ajustável. Par de molas para retorno da cabeça. Com botão de arranque no punho.
- O VELOX 350 permite a utilização de lâminas HSS para corte de perfis, tubos e barras em latão ou cobre

ENG Manual circular saw VELOX 350 is a professional working tool specifically developed to cut aluminium (and light metals like copper) bars and profiles with the highest quality. VELOX can to cut up to 45° left and right and to cut up to 45° on the vertical axis.

- Two fontal clamping vice with fast approach slide on the working table; jaws made in aluminium are removable and countured so that they can be used with a wide range of different profiles.
- VELOX has an automatic easy stops system at 0°, 15°, 30° and 45° on both sides with graded scale on working plate to optimize user workflow and always reach the best positioning before the cut.
- User safety comes first thanks to the full blade metal protection; it's also present a sytem with conveyor for chips suction, adjustable length stop. The cutting head is equipped with two springs so that it can come back to starting position. It's easy and intuitive to start a new cut thanks to the start-stop button on the handler.
- VELOX 350 is suitable to use also special HSS blades to cut profiles, tubes and bars made in brass or copper.









ITA La segatrice manuale a disco VELOX 350 è uno strumento di lavoro sviluppato per il taglio di alluminio e per cicli da 0° a 45° sx/ dx inclinati di 45° rispetto all'asse verticale. La macchina può tagliare profilati e pieni in alluminio anodizzato e leghe leggere con eccellente livello di finitura.

- La serie VELOX è dotata di due morse frontali a bloccaggio rapido scorrevoli sul piano di lavoro, ganasce in alluminio sagomate e asportabili, compatibili con diversi profilati unificati.
- VELOX 350 ha un sistema di arresti automatici a 0°, 15°, 30° e 45° sia a destra che a sinistra con scala graduata incisa sul piano di lavoro per altre angolazioni.
- Per garantire la sicurezza dell'operatore, la lama è protetta integralmente; è inoltre presente un convogliatore per l'aspirazione di trucioli, fermo barra regolabile. La testa ritorna in posizione tramite il funzionamento di due molle. L'avviamento avviene tramite pulsante nell'impugnatura; bassa tensione a 24V.
- VELOX 350 è disponibile sia nella versione monofase che nella versione trifase a due velocità: questa versione permette l'impiego di lame in HSS per profilati di ottone e rame.

SPA La sierra de disco manual VELOX 350 es una herramienta de trabajo profesional desarrollada específicamente para cortar barras y perfiles de aluminio (y metales ligeros como cobre) con la más alta calidad, precisión y acabado. VELOX tiene características de diseño únicas que permiten cortar hasta 45° a la izquierda y a la derecha y cortar hasta 45° inclinado respecto al eje vertical.

- Dos mordazas frontales de sujeción con desplazamiento rápido en la mesa de trabajo; garras desmontables fabricadas en aluminio y diseñadas para poder ser utilizadas con una amplia gama de perfiles normalizados.
- VELOX cuenta con un sistema de topes ajustables para posicionamiento a 0°, 15°, 30° y 45° en ambos lados y escala graduada en la mesa de trabajo, para facilitar el trabajo del operario y obtener un posicionamiento preciso del ángulo de corte.
- Protección metálica completa del disco para la seguridad del operario. Posibilidad de conexión a sistemas de evacuación de virutas por aspiración y tope ajustable en longitud. El cabezal de corte está equipado con dos muelles para que pueda volver a la posición inicial. De fácil manejo gracias a su pulsador de inicio-paro en la empuñadura.
- VELOX 350 es adecuada para utilizar también discos HSS especiales para cortar perfiles, tubos y barras de latón o cobre.

VELOX 350 SHE

					
0° 	120	120	105	200X80	
45° 	-	115	100	150X80	
45° 	-	115	100	150X80	
45° 	-	65	60	180X50	

Potência do motor	1.5/1.8 KW
Dimensões da lâmina	350 mm
Velocidade da lâmina	1800/3600 rpm



VELOX 350 SHE

LINHA PREMIUM IMET

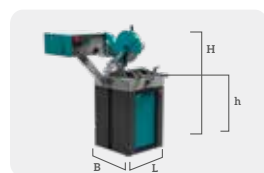

VELOX 350 SHE

B 1100 mm
L 920 mm
H 1700 mm
h 265 mm
Kg 266



LINK VIDEO

ACESSÓRIOS pág. 94: 01 - 02 - 03 - 05 - 06 - 07 - 09 - 33 - 41 - 66 - 71 STANDARD pág. 94: 40 - 43 - 57

VELOX 350 SHE



PT Serrote de disco semiautomático VELOX 350 SHE concebido para o corte de perfis de alumínio, barras e tubos até 45° à esquerda e direita; a máquina permite também cortes até 45° no eixo vertical. O Velox fornece a mais alta precisão de corte e qualidade de acabamento em alumínio e materiais leves como latão ou cobre.

- Dois tornos frontais com movimentação ao longo da mesa de trabalho; mordentes amovíveis em alumínio adequados para muitos tamanhos comerciais.

- Posicionamento rápido a 0°, 15°, 30°, 45° à esquerda e direita com escala graduada para identificar os diferentes ângulos, permite obter uma maior precisão de corte e posicionamento.

- Proteção completa do disco, possibilidade de ligação a dispositivo de aspiração de aparas, batente ajustável. Par de molas para retorno da cabeça.

- Todas as principais funções da máquina e configurações de corte podem ser definidas no painel de controlo PLC integrado, personalizado pelos nossos técnicos para ser fácil de usar e intuitivo, permite a aproximação rápida da cabeça de corte e a configuração fácil do início e fim de corte.

- Cabeça com bloco em ferro fundido exclusivo para reduzir a vibração durante o trabalho. A versão semiautomática possui um sistema de controlo hidráulico para a velocidade de descida.

ENG Semiautomatic circular saw VELOX 350 SHE is a professional working tool suitable to cut aluminium profiles, bars and tubes up to 45° left and right; the machine has also the unique feature that allows to cut up to 45° on the vertical axis. Velox provides for the highest cutting precision and finishing quality on aluminium and light materials like brass or copper.

- Two frontal clamping vice with fast approach slide on the working table; jaws made in aluminium are removable and counted so that they can be used with a wide range of different profiles.

- VELOX has an automatic easy stops system at 0°, 15°, 30° and 45° on both sides with graded scale on working plate to optimize user workflow and always reach the best positioning before the cut.

- User safety comes first thanks to the full blade metal protection; it's also present a system with conveyor for chips suction, adjustable length stop. The cutting head is equipped with two springs to help come back to starting position.

- All the main machine operative functions and cutting settings can be set with the integrated PLC panel control, customized by our technicians to be easy to use and intuitive, it allows to have fast approach with the cutting head and easily set first and end cut.

- Velox head comes in a unique cast iron block to reduce vibration while working. Semiautomatic version has an hydraulic control system for the lowering speed.

ITA La segatrice semiautomatica a disco VELOX 350 SHE è uno strumento di lavoro sviluppato per il taglio di alluminio e per cicli da 0° a 45° sx/dx a sinistra, da 0° a 45° a destra e inclinati di 45° rispetto all'asse verticale. La macchina può tagliare profilati e pieni in alluminio anodizzato e leghe leggere con eccellente livello di finitura.

- La serie VELOX è dotata di due morse frontali a bloccaggio rapido scorrevoli sul piano di lavoro, ganasce in alluminio sagomate e asportabili, compatibili con diversi profilati unificati.

- VELOX 350 ha un sistema di arresti automatici a 0°, 15°, 30° e 45° sia a destra che a sinistra con scala graduata incisa sul piano di lavoro per altre angolazioni.

- Per garantire la sicurezza dell'operatore, la lama è protetta integralmente; è inoltre presente un convogliatore per l'aspirazione di trucioli, fermo barra regolabile. La testa e le morse sono mossi da cilindri pneumatici.

- L'avviamento avviene tramite pulsante nell'impugnatura; bassa tensione a 24V, interruttore generale lucchettabile con bobina di minima tensione, protezione magnetica e termica salvamotore.

- Tutte le funzioni operative della troncatrice sono gestibili tramite PLC personalizzato e di facile utilizzo, completo di autodiagnostica, posizionamento della testa per avvicinamento rapido, inizio e fine taglio.

- La testa di taglio è in ghisa, monoblocco per garantire l'assenza di vibrazioni durante la lavorazione. VELOX 350 SHE ha il controllo idraulico della velocità della testa.

SPA La sierra de disco semiautomática VELOX 350 SHE es una herramienta de trabajo profesional adecuada para cortar perfiles de aluminio, barras y tubos de hasta 45° a la izquierda y a la derecha; la máquina también tiene la característica única que permite cortar hasta 45° inclinado respecto al eje vertical.

- Dos mordazas frontales de sujeción con desplazamiento rápido en la mesa de trabajo; garras desmontables fabricadas en aluminio y diseñadas para poder ser utilizadas con una amplia gama de perfiles normalizados.

- VELOX cuenta con un sistema de topes ajustables para posicionamiento a 0°, 15°, 30° y 45° en ambos lados y escala graduada en la mesa de trabajo, para facilitar el trabajo del operario y obtener un posicionamiento preciso del ángulo de corte.

- Protección metálica completa del disco para la seguridad del operario. Posibilidad de conexión a sistemas de evacuación de virutas por aspiración y tope ajustable en longitud.

- Todas las funciones operativas principales de la máquina y ajustes de corte se pueden configurar en el panel de control del PLC integrado, personalizado por nuestros técnicos para ser fácil de usar e intuitivo; permite aproximación rápida del cabezal de corte al material, puntos de inicio y fin del corte.

- El cabezal VELOX es mono bloque de hierro fundido para reducir las vibraciones durante el corte. La versión semiautomática tiene un sistema de control hidráulico para la velocidad de avance del cabezal.

VELOX 350 AF-E

LINHA PREMIUM IMET



VELOX 350 AF-E

PT VELOX 350 AF-E é um serrrote de disco automático adequado para corte de perfis, barras e tubos em alumínio e outros materiais leves. Possui alimentação automática do material com seletor manual para definir um comprimento de corte de cada vez com leitura digital. Ferramenta de trabalho acessível para cortes até 45° à esq./direita e 45° no eixo vertical.

ENG VELOX 350 AF-E is the automatic circular saw suitable to cut aluminum profiles, bars, tubes and other light materials. It has automatic material feeding with manual selector to set one cutting length at a time with digital reading. An affordable working tool able to cut up to 45° left and right and 45° on the vertical axis.

ITA La troncatrice a disco automatica VELOX 350 AF-E è uno strumento di lavoro sviluppato per il taglio di alluminio e per cicli da 0° a 45° sx/dx e inclinati di 45° rispetto all'asse verticale. La macchina può tagliare alluminio, leghe leggere, estrusi e sezioni piene.

SPA VELOX 350 AF-E es la sierra de disco automática para cortar perfiles, barras, tubos de aluminio y otros materiales ligeros. Tiene alimentación automática con selector de accionamiento manual para establecer una longitud de corte. Es una herramienta de trabajo asequible capaz de cortar hasta 45° a la izquierda y a la derecha y 45° inclinado respecto al eje vertical. fácil de usar.

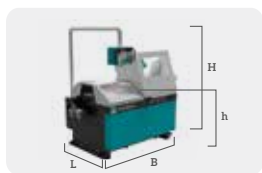

**VELOX 350
AFE**
B 1800 mm
L 1300 mm
H 1800 mm
h 930 mm
Kg 585

PT

- O VELOX 350 AF-E utiliza um sistema de seleção manual para definir um comprimento de corte de cada vez. O seletor manual possui volante e leitura digital.
- Uma vez definido o comprimento de corte, o utilizador pode iniciar e gerir o processo automático via display móvel LCD; o PLC oferece a possibilidade de modificar todas as configurações principais durante o trabalho, graças ao seu fácil funcionamento, interface intuitiva e personalizável.
- O alimentador abre 200 mm, o curso único máximo é de 520 mm e o mínimo de 15 mm. O refugo padrão é de 355 mm e é possível obter um refugo reduzido de 220 mm. De entre as principais características que o PLC permite configurar, o utilizador pode definir de 1 a 999 peças de corte e de 1 a 29 cursos do alimentador.
- Dois tornos frontais com movimentação ao longo da mesa de trabalho; mordentes amovíveis em alumínio adequados para muitos tamanhos comerciais.
- Posicionamento rápido a 0°, 15°, 30°, 45° à esquerda e direita em escala graduada para identificar os diferentes ângulos, permite obter uma maior precisão de corte e posicionamento.
- Proteção completa do disco, possibilidade de ligação a dispositivo de aspiração de aparas, batente ajustável. Par de molas para retorno da cabeça. Com botão de arranque no punho.

ENG

- SVELOX 350 AF-E uses a manual selection system to set a single cutting length at a time. The manual selector has handwheel and digital reading.
- Once the cutting length is set, the user can start and manage the automatic process via LCD mobile display; the PLC gives the possibility to modify all main settings while working thanks to its easy functioning, intuitive and customizable interface.
- Feeder opens at 200mm while the maximum single stroke is 520mm with minimum 15 mm. Standard scrap-end is 355 mm and it's possible to have a reduced scrap-end of 220mm. Among main features manageable by PLC, the user can set up 1 to 999 cutting pieces and 1 to 29 feeder strokes repetitions.
- Two frontal clamping vice with fast approach slide on the working table; jaws made in aluminium are removable and countured so that they can be used with a wide range of different profiles.
- VELOX has an automatic easy stops system at 0°, 15°, 30° and 45° on both sides with graded scale on working plate to optimize user workflow and always reach the best positioning before the cut.
- User safety comes first thanks to the full blade metal protection; it's also present a sytem with conveyor for chips sunction, adjustable length stop. The cutting head is equipped with two springs so that it can come back to starting position. It's easy and intuitive to start a new cut thanks to the start-stop button on the handler.

ITA

- VELOX 350 AF-E permette di impostare una lunghezza di taglio alla volta tramite posizionatore manuale, dotato di volante per il posizionamento e lettura digitale della lunghezza impostata.
- Una volta impostata la lunghezza di taglio, tramite lo schermo LCD si avvia il processo di taglio automatico. L'alimentatore ha un'apertura di 200 mm, corsa massima 520 mm e minima 15 mm (sfrido minimo 355 mm in opzione 220 mm). Da tastiera la macchina permette di selezionare il numero di pezzi (1-999) e delle corse dell'alimentatore (1-29).
- Tutte le funzioni operative della troncatrice sono gestibili tramite PLC personalizzato e di facile utilizzo, completo di autodiagnostica, posizionamento della testa per avvicinamento rapido, inizio e fine taglio.
- La serie VELOX è dotata di due morse frontali a bloccaggio rapido scorrevoli sul piano di lavoro, ganasse in alluminio sagomate e asportabili, compatibili con diversi profilati unificati.
- Sul piano di lavoro è presente una scala graduata incisa sul piano di lavoro per diverse angolazioni di taglio e un sistema di arresti automatici a 0°, 15°, 30° e 45° sia a destra che a sinistra.
- Per garantire la sicurezza dell'operatore, la lama è protetta integralmente; è inoltre presente un convogliatore per l'aspirazione di trucioli, fermo barra regolabile.
- L'avviamento avviene tramite pulsante nell'impugnatura; bassa tensione a 24V, interruttore generale lucchettabile con bobina di minima tensione, protezione magnetica e termica salvamotore.

SPA

- Al igual que todas las sierras automáticas de IMET con función AF-E con alimentador, este modelo permite establecer una única longitud de corte mediante un selector manual con lectura digital.
- Una vez establecida la longitud de corte, el usuario puede iniciar y gestionar el proceso automático a través de la pantalla LCD; el PLC ofrece la posibilidad de modificar todos los ajustes principales mientras trabaja gracias a su interfaz fácil de utilizar, intuitiva y personalizable.
- El alimentador tiene una abertura de 200 mm, un recorrido máximo de 520 mm y mínimo de 15 mm. El resto mínimo es de 355 mm y es posible reducirlo a 220 mm. Entre las principales características que permite el PLC, están la de configurar de 1 a 999 cortes y de 1 a 29 repeticiones de alimentación.
- Dos mordazas frontales de sujeción con desplazamiento rápido en la mesa de trabajo; garras desmontables fabricadas en aluminio y diseñadas para poder ser utilizadas con una amplia gama de perfiles normalizados.
- VELOX cuenta con un sistema de topes ajustables para posicionamiento a 0°, 15°, 30° y 45° en ambos lados y escala graduada en la mesa de trabajo, para facilitar el trabajo del operario y obtener un posicionamiento preciso del ángulo de corte.
- Protección metálica completa del disco para la seguridad del operario. Posibilidad de conexión a sistemas de evacuación de virutas por aspiración y tope ajustable en longitud. El cabezal de corte está equipado con dos muelles.

VELOX 350 AF-E

0°	120	120	105	200X80
45°	-	115	100	150X80
45°	-	115	100	150X80
45°	-	65	60	180x50

Potência do motor	2.2 KW
Dimensões da lâmina	350 mm
Velocidade da lâmina	3600 rpm
Comprimento do alimentador	520 mm
Comprimento de corte mínimo	15 mm
Refugo	355 mm

VELOX 350 AF-NC

LINHA PREMIUM IMET



VELOX 350 AF-NC

PT VELOX 350 AF-NC é um serrrote de disco automático adequado para o corte de tubos e perfis em alumínio e outros materiais leves. Com ecrã tátil 7" e interface intuitiva, é a ferramenta de trabalho perfeita para profissionais que procuram alta qualidade de corte e acabamento em materiais leves, adequado para cortes até 45° à esq./direita e 45° no eixo vertical.

ENG VELOX 350 AF-NC is an automatic circular saw suitable to cut aluminium pipes, tubes and profiles and other light material. Equipped with 7" touch screen display and intuitive interface, it's the perfect working tool for professionals who're looking for high cutting quality and finishing on light materials, suitable to cut up to 45° left and right and 45° on vertical axis.

ITA La troncatrice a disco automatica VELOX 350 AF-NC è uno strumento di lavoro sviluppato per il taglio di alluminio e per cicli da 0° a 45°sx/dx e inclinati di 45° rispetto all'asse verticale. La macchina può tagliare alluminio, leghe leggere, estrusi e sezioni piene.

SPA VELOX 350 AF-NC es la sierra de disco automática adecuada para cortar tubos y perfiles de aluminio y otros materiales ligeros. Equipada con pantalla táctil de 7" e interfaz intuitiva, es la herramienta de trabajo perfecta para los profesionales que buscan una alta calidad de corte y acabado en materiales ligeros, adecuado para cortar hasta 45° a la izquierda y a la derecha y 45° inclinado respecto al eje vertical.



LINK VIDEO

VER PÁG. 84



ALIMENTADOR POR GRAVIDADE SLB 3000 - 6000

VER PÁG. 86

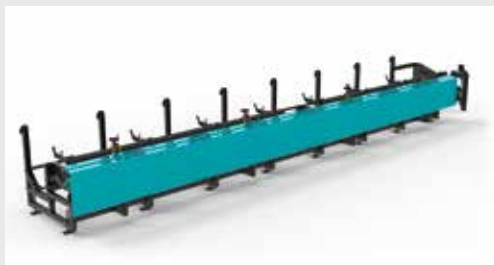

ALIMENTADOR PARA CONJUNTOS 6000 - 12000

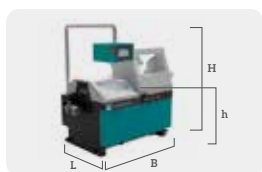

**VELOX 350
AF-NC**
B 1800 mm
L 1450 mm
H 1950 mm
h 930 mm
Kg 607

PT

- Processo de corte automático gerido por CNC com ecrã tátil de 7", interface intuitiva e fácil de usar; o ecrã permite calcular automaticamente a espessura da lâmina, visualizar o estado da máquina, velocidade de rotação da lâmina e velocidade de descida, autodiagnóstico para detetar problemas e visão geral completa das configurações da máquina.

- Graças à interface intuitiva de 7", o utilizador pode configurar facilmente o programa de corte necessário (até 99 programas), número de repetições de curso, até 10 comprimentos de corte em cada barra e perfis.

- O alimentador automático abre 200 mm, o curso único máximo é de 520 mm e o mínimo de 15 mm, o refugo mínimo é de 355 mm.

- Um pistão pneumático vertical permite otimizar o processo de corte com uma melhor fixação do material e, em conjunto com o exclusivo bloco em ferro fundido, reduz a vibração e o movimento para cortes mais precisos. Rolo superior montado no alimentador para facilitar a movimentação do material e apoiar mais barras na mesma plataforma.

- Posicionamento rápido a 0°, 15°, 30°, 45° à esquerda e direita com escala graduada para identificar os diferentes ângulos, permite obter uma maior precisão de corte e posicionamento.

- Proteção completa do disco, possibilidade de ligação a dispositivo de aspiração de aparas, batente ajustável.

- As máquinas automáticas IMET podem ser ligadas à rede da empresa e utilizadas remotamente graças à SAWFACTORY e ao modem. SAWFACTORY é um software que permite gerir o processo de corte a partir do escritório, definindo programas de corte e monitorizando o fluxo de trabalho graças à aplicação web. O software também permite receber assistência dos nossos técnicos remotamente.

ENG

- Automatic cutting process managed by CNC with 7" touch screen display and easy to use, intuitive interface; touch screen allows to automatically calculate blade thickness, view machine status, blade rotation speed and lowering speed, self-diagnosis to detect problems and full overview on machine's settings.

- Thanks to the intuitive, 7" interface the user can easily set the required cutting program (up to 99 programs), number of strokes repetitions, up to 10 cutting length on each bar and profiles.

- The automatic feeder opens at 200mm while the maximum single stroke is 520mm with minimum 15 mm, minimum scrap-end is 355mm.

- A vertical pneumatic piston allows to optimize the cutting process with a better material clamp and, together with unique block cast-iron hard, reduce vibration and movement for better and more precise cuts. The machine is equipped with a superior roller that enables to feed more bars on the working plate.

- For a more precise material and blade positioning and increase cutting accuracy, automatic Velox models are equipped with automatic easy stops at 0°, 15°, 30° and 45° (left and right), plus a graded scale for other positions.

- User safety comes first thanks to the full blade metal protection; it's also present a system with conveyor for chips suction, adjustable length stop.

- IMET automatic machines can be connected to the company network and be used remotely thanks SAWFACTORY and modem. SAWFACTORY is a dedicated software which allows to manage the cutting process from the office desk by setting cutting programs and monitoring the workflow thanks to the dedicated web app. The software also allows to also receive assistance by our technicians remotely.

ITA

- Controllo numerico CNC Touch Screen 7" con programmazione di tutte le operazioni; calcolo automatico dello spessore della lama. Stato della macchina visualizzato sul display, inclusa la velocità della disco, gestione parametri macchina, totale pezzi da tagliare, lunghezze di taglio e anomalie di funzionamento.

- Il display touch screen da 7" da accesso ad un'interfaccia di utilizzo semplice e intuitiva che consente di impostare fino a 99 programmi di taglio con 30 linee di taglio ciascuno con quantità e lunghezze differenti.

- L'alimentatore ha un'apertura di 200 mm, corsa massima 520 mm e minima 15 mm (sfrido minimo 355 mm).

- Il processo di taglio è ottimizzato dal pistone verticale pneumatico per un migliore bloccaggio del materiale, un rullo superiore permette lo spostamento e il taglio di più barre sul piano di lavoro, mentre la testa in ghisa monoblocco garantisce l'assenza di vibrazioni e la massima pulizia di taglio.

- Sul piano di lavoro è presente una scala graduata incisa per diverse angolazioni di taglio e un sistema di arresti automatici a 0°, 15°, 30° e 45° sia a destra che a sinistra.

- Per garantire la sicurezza dell'operatore, la lama è protetta integralmente; è inoltre presente un convogliatore per l'aspirazione di trucioli, fermo barra regolabile.

- Possibilità di connessione alla rete aziendale e acquisire immediatamente benefici sia operativi sia di efficienza, divenendo degli strumenti di lavoro professionali per l'industria 4.0. Tramite SAWprogram, software dedicato per l'utilizzo su PC, è possibile creare e modificare programmi di taglio e inviarli direttamente alla macchina. SAWfactory è invece la WEB APP che consente di accedere da remoto e da qualsiasi device per la manutenzione, garantendo di avere sempre disponibili online i dati di produzione e di funzionamento della macchina.

VELOX 350 AF-NC

0°	120	120	105	200X80
45°	-	115	100	150X80
45°	-	115	100	150X80
45°	-	65	60	180x50

Potência do motor	2.2 KW
Dimensões da lâmina	350 mm
Velocidade da lâmina	3600 rpm
Comprimento do alimentador	520 mm
Comprimento de corte mínimo	15 mm
Refugo	355 mm

SPA

- Proceso de corte automático gestionado por CNC con pantalla táctil de 7" e interfaz intuitiva y fácil de usar. La pantalla táctil permite las funciones de ajuste del grosor del disco, velocidad del disco, avance del cabezal y ver el estado de la máquina. Autodiagnóstico para detección de problemas y una visión general de la configuración de la máquina.

- Gracias a la intuitiva pantalla táctil de 7", es posible realizar hasta 99 programas de corte y 10 longitudes diferentes de corte en el mismo perfil.

- El alimentador tiene una abertura de 200 mm, un recorrido máximo de 520 mm y mínimo de 15 mm. El resto mínimo es de 355 mm. El operario puede configurar de 1 a 9999 cortes y de 1 a 29 repeticiones de alimentación.

- Un cilindro neumático vertical y una mejor sujeción del material permiten optimizar el proceso de corte, su cabezal mono bloque de hierro fundido reduce las vibraciones obteniendo cortes más precisos. La máquina está equipada con un rodillo superior que permite alimentar más barras en la mesa de trabajo.

- Para un posicionamiento más preciso del cabezal y precisión de corte, los modelos automáticos VELOX están equipados con un sistema de topes ajustables para posicionamiento a 0°, 15°, 30° y 45° (izquierda y derecha) y escala graduada para otras posiciones.

- Protección metálica completa del disco para la seguridad del operario. Posibilidad de conexión a sistemas de evacuación de virutas por aspiración y tope ajustable en longitud.

- Las máquinas automáticas IMET se pueden conectar a la red de la empresa y se pueden utilizar de forma remota gracias a SAWFACTORY y al módem. SAWFACTORY es un software que permite gestionar el proceso de corte desde la oficina mediante la configuración de programas de corte y el seguimiento del flujo de trabajo gracias a la aplicación web. El software también permite recibir asistencia de nuestros técnicos de forma remota.

VELOX 350 AF-NC 90°

LINHA PREMIUM IMET

Serrote de disco automático para alumínio com refugo de apenas 30 mm



VELOX 350 AF-NC 90°

PT O serrote de disco automático VELOX 350 AF-NC 90° é uma ferramenta profissional desenvolvida para corte de materiais em alumínio, leves e não-ferrosos com elevada precisão; concebido para cortes apenas a 0° com um refugo reduzido (30 mm).

ENG Automatic circular saw VELOX 350 AF-NC 90° is a professional working tool developed to cut aluminium, light and non-ferrous materials with high precision and accuracy; the machine is designed to cut only at 0° with a reduced final scrap-end (30 mm).

ITA La troncatrice a disco automatica VELOX 350 AF-NC 90° è uno strumento di lavoro sviluppato per il taglio di alluminio e per tagli solo a 0°. La macchina può tagliare alluminio, leghe leggere, estrusi e sezioni piene. Il grande vantaggio di questo modello è lo sfrido finale di soli 30 mm.

SPA La sierra circular automática VELOX 350 AF-NC 90° es una herramienta de trabajo profesional desarrollada para cortar aluminio, materiales ligeros y no ferrosos con alta precisión; la máquina está diseñada para cortar solo a 0° con un extremo de desecho final reducido (30 mm).

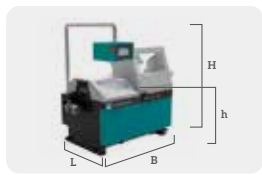

**VELOX 350
AF-NC 90°**
B 1800 mm
L 1450 mm
H 1950 mm
h 930 mm
Kg 607

VELOX 350 AF-NC 90

0°	120	120	105	200X80

Potência do motor	2.2 KW
Dimensões da lâmina	350 mm
Velocidade da lâmina	3600 rpm
Comprimento do alimentador	520 mm (F 1200)
Comprimento de corte mínimo	15 mm
Refugo	30 mm

PT

Características principais

- As máquinas Velox possuem cabeçote em ferro fundido em bloco que ajuda a reduzir a vibração durante o corte e evita bloqueios; um pistão vertical fornece uma fixação fácil do material fácil para otimizar o ciclo de trabalho.
- Proteção completa do disco, possibilidade de ligação a dispositivo de aspiração de aparas, batente ajustável.
- A máquina está disponível em 2 versões de alimentador de material: é possível escolher uma transmissão por correia (F500 / F1200) ou por pistão (F500). O refugo mínimo é de 30 mm em ambas as versões, tornando a máquina a ferramenta perfeita para a produção em série de materiais leves.

Versão com alimentação por pistão

- Esta versão utiliza um ecrã LCD com teclado para controlar o ciclo de trabalho e definir os principais parâmetros operacionais e programas. O painel de controlo também permite fazer o autodiagnóstico durante o trabalho, detetar e corrigir erros que possam comprometer o seu funcionamento e dar uma visão geral do estado da máquina e do programa em uso.
- Alimentação do material através de cilindro pneumático com batente por motor elétrico com freio e encoder. Curso único máximo de 550 mm, refugo mínimo de 30 mm e possibilidade de definir diferentes comprimentos de corte.
- Esta versão possui alta velocidade de alimentação e repetição do curso e é recomendada para utilizadores que, na mesma barra, precisam de uma grande quantidade de peças, mas com apenas alguns comprimentos de corte diferentes.

Versão com alimentação por correia

- Esta versão utiliza um ecrã tátil de 7" com interface fácil de usar e possibilidade de gerir todos os parâmetros da máquina com apenas alguns cliques. A interface inovadora permite definir facilmente vários programas de corte e linhas na mesma barra.
- Alimentador automático integrado movido por motor elétrico com inverter; transmissão por correia com encoder, cremalheira e pinhão. Curso único máximo de 520 mm (opcional 1250), refugo mínimo de 30 mm.
- A versão de correia apresenta uma velocidade mais reduzida em comparação com a anterior, mas é mais funcional para utilizadores que precisam de muitos comprimentos de corte diferentes na mesma barra.
- O ecrã tátil dá acesso ao nosso INDUSTRY 4.0 READY opcional; permite ligar a máquina à rede da empresa com a possibilidade de configurar e gerir o ciclo de corte à distância, graças ao SAWprogram e SAWfactory.
- Através do SAWprogram, o utilizador pode criar e modificar programas de corte remotamente através de um PC da empresa e enviá-los para a máquina com ligação ethernet ou entrada USB. SAWfactory, a nossa APP, dá acesso remoto a todas as funções da máquina a partir de cada dispositivo, com a possibilidade de fazer download de relatórios, dados e estatísticas sobre o estado da máquina.

ENG

Main features

- Velox machines have a cast-iron cutting head made in block block that helps to reduce vibration while cutting and avoid slow-downs and bindings; a vertical piston provides to have an easy material blocking with the results to optimize user's working cycle.
- The operator safety comes first thanks to the metal carter cover that protect the blade during the process; the machine mounts a chip conveyor to eliminate remainings from the working area. Adjustable length-bar.
- The machine is available in 2 version regarding the material feeder: it's possible to choose a trasmission by belt (F500/F1200) or by piston (F500). Minimum scrap-end is 30 mm in both version, making the machine the perfect tool for production in series of light materials.

Piston feeding version

- This version uses an LCD display with keyboard to control the working cycle and set main operative parameters and programmms. The panel control also allows to make self-diagnosis while working, to detect and correct errors that could compromise its functioning and gives an overview over machine status and the program in use.
- Material feeding is provided by an air cylinder with length stop by electric motor with brake and encoder. Single maximum stroke 550 mm, minimum scrap-end 30 mm and possibility set different cutting length.
- This version has a high feeding and stroke repetition speed and it's strongly recommended for users who, on the same bar, need to do a high amount of pieces but with just few different cutting lengths.

Belt feeding version

- This version uses a 7" touch screen display with easy to use interface and possibility to manage all machine parameters with just few clicks. The innovative interface allows to set easily many cutting programs and lines on the same bar.
- Integrated automatic feeder moved by electric motor with inverter; the transmission in provided by belt with encoder, rack and pignon. Single maximum stroke 520 mm (optional 1250), minimum scrap-end 30 mm.
- Belt version has reduced speed compared to the previous, but it's more functional for users who need to cut many different cutting lengths on the same bar.
- Touch screen display gives access to our INDUSTRY 4.0 READY optional; it allows to connect the machine to the company network with the possibility to set and manage cutting cycle remotely, transforming every factory in an Industry 4.0 thanks to SAWprogram e SAWfactory.
- Through SAWprogram, our dedicated software, the user can create and modify cutting programs remotely from a company PC and send them to the machine with ethernet connection or USB key. SAWfactory, our WEB APP, gives remote access to all machine functionalities from every device with the possibility to download live reports, data and statistics about machine status.

ITA

Caratteristiche

- La macchina è dotata di una testa di taglio in ghisa monoblocco che permette di evitare vibrazioni e rallentamenti durante il taglio; un pistone verticale ottimizza il bloccaggio del materiale, facilitando tempi e modalità di lavoro per l'operatore.
- Per garantire la sicurezza dell'operatore, la lama è protetta integralmente; è inoltre presente un doppio convogliatore per l'aspirazione di trucioli, fermo barra regolabile.
- Sono disponibili 2 versioni per l'avanzamento del materiale: tramite cinghia (F500 e F1200) oppure tramite pistone (F500). In entrambi i casi lo sfrido minimo finale è di soli 30 mm, ideale per la produzione di serie di tubi in alluminio, leghe leggere e materiali non ferrosi.

Versione con avanzamento a pistone

- Controllo del ciclo di lavoro tramite pannello LCD con tastiera per l'impostazione dei parametri di taglio (lunghezze e quantità dei pezzi da tagliare). Il pannello permette di effettuare autodiagnosi per rilevazione e correzione degli errori e di monitorare il flusso di lavoro, lo stato macchina e l'avanzamento del programma di taglio in uso.
- L'alimentazione del materiale avviene tramite cilindro ad aria e riscontro di misure tramite motore elettrico con encoder e freno. Corsa singola massima 550 mm, sfrido 30 mm e possibilità di impostare diverse lunghezze di taglio.
- La versione con pistone permette di avere una maggiore velocità di avanzamento e di ripetizione delle corse del carro, molto utile in caso di produzione di un numero di limitato di lunghezze ma con un numero elevato di pezzi di tagliare.

Versione con avanzamento a cinghia

- La versione con cinghia è dotata di touch screen display da 7" con possibilità di impostare e gestire tutti i parametri di taglio tramite un'interfaccia d'utilizzo innovativa, semplice e funzionale. È possibile impostare diversi programmi e linee di taglio con diverse lunghezze sulla stessa barra.
- Il carro avanzatore integrato è movimentato da motore elettrico con inverter e avanzamento tramite cinghia con encoder, pignone e cremagliera. Corsa singola massima 520 mm (optional 1250), corsa minima 4 mm e sfrido minimo 30 mm.
- Questa versione (pur con una minore velocità di avanzamento rispetto alla versione con pistone) è suggerita per chi ha necessità di tagliare, sulla stessa barra, numerose lunghezze differenti.
- Il touch screen consente di ottimizzare il flusso di lavoro tramite l'optional INDUSTRY 4.0 READY che consente di connettere la propria macchina alla rete aziendale, accedendo ai benefici operativi dell'industria 4.0 offerti da SAWprogram e SAWfactory.
- Tramite SAWprogram, software dedicato per l'utilizzo su PC, è possibile creare e modificare programmi di taglio e inviarli direttamente alla macchina. SAWfactory è invece la WEB APP che consente di accedere da remoto e da qualsiasi device, garantendo di avere sempre disponibili online i dati di produzione e statistiche di funzionamento della macchina.

SPA

Principales características

- Las máquinas Velox tienen un cabezal de corte de hierro fundido fabricado en bloque que ayuda a reducir la vibración durante el corte y evita ralentizaciones; un pistón vertical proporciona un material fácil de bloquear con los resultados para optimizar el ciclo de trabajo del usuario.
- La seguridad del operador es lo primero gracias a la cubierta del cárter de metal que protege la hoja durante el proceso; la máquina monta un transportador de virutas para eliminar restos del área de trabajo. Barra de longitud ajustable.
- La máquina está disponible en 2 versiones: es posible elegir una transmisión por correa (F500 / F1200) o por pistón (F500). La chatarra mínima es de 30 mm en ambas versiones, lo que convierte a la máquina en la herramienta perfecta para la producción en serie de materiales ligeros.

Versión de alimentación de pistón

- Esta versión utiliza una pantalla LCD con teclado para controlar el ciclo de trabajo y configurar los principales parámetros operativos y programas. El panel de control también permite realizar un autodiagnóstico durante el trabajo, detectar y corregir errores que puedan comprometer su funcionamiento y da una visión general del estado de la máquina y del programa en uso.
- La alimentación del material se realiza mediante un cilindro neumático con tope longitudinal mediante motor eléctrico con freno y encoder. Carrera máxima única 550 mm, chatarra mínima 30 mm y posibilidad de establecer diferentes longitudes de corte.
- Tiene una alta velocidad de avance y repetición de golpes y es muy recomendable para usuarios que, en la misma barra, necesitan hacer una gran cantidad de piezas pero con pocas longitudes de corte diferentes.

Versión de alimentación por cinta

- Esta versión utiliza una pantalla táctil de 7" con una interfaz fácil de usar y la posibilidad de gestionar todos los parámetros de la máquina con unos pocos clics. La innovadora interfaz permite configurar fácilmente muchos programas de corte y líneas en la misma barra.
- Alimentador automático movido por motor eléctrico con inverter; la transmisión está provista por correa con codificador, cremallera y pignon. Carrera máxima 520 mm (opcional), extremo de chatarra mínimo 30 mm.
- La versión de banda tiene una velocidad reducida, pero es más funcional para los usuarios que necesitan cortar muchas longitudes de corte diferentes en la misma barra.
- La pantalla táctil da acceso a nuestro INDUSTRY 4.0 READY opcional; conecta la máquina a la red de la empresa con la posibilidad de configurar y gestionar el ciclo de corte de forma remota, transformándolo en una Industria 4.0 gracias a SAWprogram e SAWfactory.
- A través de SAWprogram, nuestro software dedicado, el usuario puede crear y modificar programas de corte de forma remota desde un PC y enviarlos a la máquina con conexión ethernet o llave USB. SAWfactory, nuestra WEB APP, brinda acceso remoto a todas las funciones de la máquina desde cada dispositivo para de descargar informes en vivo, datos y estadísticas.

H 601

LINHA MAXI IMET

Serrote de fita fiável
para serralharia e
oficinas de mecânica



H 601

PT O serrote de fita semiautomático de duas colunas H601 é adequado para o corte de perfis de metal, serralharia e maciços (até 280mm) de 0° a 60°. Uma ferramenta profissional eficiente e fiável para oficinas e serralharias.

ENG Semiautomatic bandsaw H601 is a double column working tool suitable to cut metal profiles, carpentry and full materials (up to 280mm) from 0° to 60°. An efficient and reliable professional working tool for workshops and carpentry.

ITA La segatrice semiautomatica H 601 è il modello a doppia colonna per il taglio da 0° a 60° di profilati di carpenteria e pieni in metallo. Uno strumento di lavoro efficiente, affidabile per officine e carpenterie metalliche.

SPA La sierra de cinta semiautomática H601 es de doble columna y es adecuada para cortar perfiles metálicos y materiales macizos (hasta 280 mm) de 0° a 60°. Una herramienta eficiente y perfecta para talleres mecánicos y carpintería metálica.

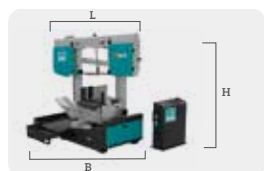

H 601
 B 1500 mm
 L 2850 mm
 H 2170 mm
 h 820 mm
 Kg 1700

PT

• Cabeçote robusto em aço eletrossoldado com elevado tensionamento da fita (2000 kg/cm²) e inclinação a 6° que permite otimizar o processo de corte permitindo uma melhor descida do cabeçote e penetração no material, para não forçar excessivamente e reduzir a torção durante o corte de estruturas de grandes dimensões e maciços.

• Movimentação vertical do cabeçote através de patins de esferas sobre guias lineares de última geração com elevada capacidade de carga (estática e dinâmica). Este sistema permite reduzir o atrito na rotação e descida do cabeçote.

• Como a maioria dos serrotes de fita IMET, possui uma ampla mesa de trabalho apoiada em eixo central com rolamentos cônicos pré-carregados. Posicionamento fácil graças a uma escala graduada na placa que ajuda o operador a definir o ângulo de corte correto.

• A precisão de posicionamento é otimizada pelo sistema que deteta o ângulo de corte definido não no centro da máquina, mas na parte externa para que a precisão seja aumentada.

• A máquina está equipada com um rolo de carga adicional preparado para ligação a mesa de rolos. Este rolo adicional possui uma estrutura robusta e rígida para melhor suporte mesmo em grandes perfis e materiais.

• Dispositivo mecânico (sensor de posição) para aproximação rápida do cabeçote ao material e detecção automática do ponto de corte inicial, fim de corte através de microinterruptor. Guias da fita com pastilhas em metal duro e rolamentos adicionais para o alinhamento ideal da fita, máquina também equipada com escova em nylon para limpeza mecânica da fita.

• Descida do cabeçote efetuada por dois reguladores hidráulicos posicionados no painel de controlo: estes atuam na velocidade de descida e na força de penetração no material.

• Torno hidráulico horizontal deslizante em barra retificada e cromada; para uma melhor fixação do material os mordentes são polidos e dentados com altura 260 mm. O movimento do torno é controlado por volante e parafuso.

• Sistema de lubrificação-refrigeração com eletrobomba e torneiras de seccionamento. Pode ser utilizado de 3 formas: sempre ligado, apenas durante o corte, desligado.

• Possibilidade de cortar uma ampla gama de materiais graças ao inverter eletrónico ESC para aumentar a velocidade (15-100 m/min).

ENG

• Rigid and strong electrowelded steel sawframe with high blade tension (2000 kg/cm²) and 6° canted blade which allows to optimize the cutting process by allowing to have a better lowering of the sawframe, a better material penetration, reducing strain and stress on the band on big structures and solid materials.

• Machine movements on state-of-the-art recycle ballscrews guide with high loading (static and dynamic) capacity. This system allows to reduce friction on sawframe rotation and lowering.

• Like most of IMET bandsaws, it has a wide working area supported by a central pivot with loaded bearings. Positioning is very easy thanks to a graded scale on the plate which help the operator to set the right cutting angle.

• Positioning accuracy is optimized by the system that detect the set cutting angle not in the center of the machine but on the external part so that the precision is increased.

• The machine is equipped with a supplementary loading roller with preset for loading roller table. This supplementary roller has a strong and rigid structure to give better support even on big profiles and materials.

• The material mechanical detect device provides for fast blade approach to the material, automatically detecting the first cut point while the end cut is managed with a microswitch on the mobile blade guide, which allows to have perfect blade alignment thanks to the hard metal pads and supplementary bearings while blade cleaning is provided by nylon fiber mechanical brush.

• Lowering of the sawframe is managed by two hydraulic regulator that are placed on the panel control: these regulators work on the lowering speed and the blade penetration power.

• Horizontal hydraulic vice sliding on rectified and chromed bar; to have a better material clamp, the closing jaws are burnished and knurled and 260mm height. Vice movement is managed by handwheel and screw.

• Lubrication-cooling system has electric pump and sectioning taps. It can be used in 3 ways: always turned on, only while cutting, off.

• Possibility to cut a wide range of materials thanks to the standard ESC electronic inverter to expand speed range (15-100 m/min).

H 601

0°	280 (350*)	510	450	610X440	0°
45°	-	440	440	440X450	600X250 max 150X50 min
60°	-	260	260	250X450	

Dimensões da lâmina	5320x34x1.1 mm (41*)
Velocidade da lâmina	15-100 m/min
Potência da lâmina	3 KW (4 kW*)
Inclinação do cabeçote	6°

*opcional - com lâmina 41 mm

ITA

• Rigido arco in acciaio elettrossaldato con elevata tensione del nastro (2000 kg/cm²) e lama inclinata di 6° rispetto al piano di lavoro; queste caratteristiche ottimizzano le prestazioni di taglio, facilitando la penetrazione nel materiale anche su grandi sezioni di materiale.

• I movimenti arco e carro avanzatore su guide a ricircolo di sfere di ultima generazione con alta capacità di carico statico e dinamico, assicurano inoltre ridottissimi attriti di scorrimento.

• L'ampio piano di lavoro è supportato da un perno centrale con cuscinetti conici precaricati. Per facilitare il posizionamento dell'angolo di taglio, la macchina è dotata di un ampio riferimento visivo a scala graduata.

• La lettura dell'angolo di taglio viene rilevata nel punto più lontano possibile dal centro della rotazione, aumentando la precisione e l'accuratezza di posizionamento.

• Il rullo supplementare sul lato di carico è di grande e robusta struttura per un perfetto sostegno del materiale con predisposizione per l'attacco della rulliera di carico.

• Il dispositivo meccanico tastatore permette di ottimizzare il processo di taglio, grazie alla rilevazione automatica d'inizio e fine taglio (quest'ultimo tramite fincorsa posizionato su pattino guidalama mobile)

• I pattini guidalama in metallo duro e cuscinetti supplementari ottimizzano l'allineamento della lama; la macchina è dotata anche di spazzola pulilama motorizzata per la pulizia della stessa.

• La discesa dell'arco viene controllata tramite due regolatori idraulici posizionati sulla consolle di comando e che intervengono sulla velocità di discesa e sulla forza di penetrazione della lama.

• Morsa orizzontale idraulica che scorre su barra cromata e rettificata, ganasce di chiusura brunite e zigriate per una migliore presa nel materiale, altezza 260 mm. Movimento tramite volantino e vite.

• Impianto di lubrificazione-refrigerazione completo di pompa elettrica e rubinetti di sezionamento. Tre possibilità di funzionamento: sempre acceso, acceso durante il taglio, spento.

• Variatore elettronico di velocità lama.

SPA

• Estructura rígida de acero electrosoldada, tiene una tensión(2000 kg/cm²) elevada de la cinta. Una inclinación de 6° en la cinta permite optimizar el proceso de corte mediante una mejor penetración de la cinta en el material, disminuyendo la tensión en la cinta en el corte de grandes estructuras y materiales macizos.

• Los movimientos de la máquina se realizan sobre guías de recirculación de bolas con alta capacidad de carga (estática y dinámica). Este sistema permite reducir la fricción en la rotación y el descenso del arco.

• Al igual que la mayoría de las sierras de cinta IMET, tiene una amplia área de trabajo soportada por un eje central con rodamientos precargados. El posicionamiento es muy fácil gracias a una escala graduada que ayuda al operador a establecer el ángulo de corte correcto.

• La precisión de posicionamiento se optimiza mediante un innovador sistema que detecta el ángulo de corte establecido, no en el centro de la máquina sino en la parte externa, de modo que la precisión aumenta.

• La máquina está equipada con un rodillo en la entrada, ajustado para la mesa de rodillos de entrada(opcional). Este rodillo suplementario tiene una estructura fuerte y rígida para dar un mejor soporte incluso con grandes materiales y perfiles.

• El dispositivo de detección mecánica del material proporciona un avance rápido de la cinta hasta el material, detectando automáticamente el inicio del corte. El final del corte se realiza con un microinterruptor. Perfecta alineación y guiado de la cinta mediante patines guía de metal duro con rodamientos. Cepillo de limpieza de fibras de nylon para la limpieza de la cinta durante el corte.

• El avance del arco es ajustado mediante dos reguladores hidráulicos en el panel de control: uno ajusta la velocidad de avance y el otro la fuerza de penetración de la cinta en el material.

• Mordaza de accionamiento hidráulico, guías rectificadas y cromadas; Las mordazas de altura 260mm están moleteadas para mejorar la sujeción del material. El ajuste de la mordaza se realiza mediante un volante con manivela.

• El sistema de refrigeración-lubricación es mediante bomba eléctrica. Se puede utilizar en 3 maneras: siempre encendido, sólo durante el corte y apagado.

• Posibilidad de cortar una amplia gama de materiales mediante el variador electrónico ESC, permite ampliar el rango de velocidad (15-100 m/min).

H 800 - H 1200

LINHA MAXI IMET



H 800 - H 1200

PT H 800 - H 1200 são serrotes de fita semiautomáticos de duas colunas concebidos para cortes retos, adequados para perfis, tubos e maciços. Uma ferramenta de trabalho eficiente e fiável que pode ser utilizada por uma ampla gama de profissionais.

ENG H800-H1200 are semiautomatic double column bandsaws with straight cut, suitable to cut carpentry profiles, tubes and solid materials. An efficient and reliable working tool that can be used by a wide of professionals in their working environment.

ITA Segatrici semiautomatiche a doppia colonna per il taglio a 90° di profilati da carpenteria, tubi e pieni. E' uno strumento di lavoro affidabile ed efficiente che può essere utilizzato da un'ampia gamma di professionisti nella propria officina e carpenteria.

SPA H 800 - H 1200 es una sierra de cinta semiautomática de doble columna para corte recto, adecuada para cortar perfiles de carpintería metálica, tubos y materiales macizos. Una herramienta eficiente y fiable para talleres mecánicos y carpintería metálica.

H 800

0°	350	680	640	820X610	0° 800X350 max 100X50 min
Dimensões da lâmina		7260x41x1.3 mm			
Velocidade da lâmina		15-100 m/min			
Potência da lâmina		5.5 KW			
Tensionamento da lâmina		2000 kg/cm ²			
Inclinação do cabeçote		5°			

H 1200

0°	400	680	640	1250X600	0° 1000X350 max 100X50 min
Dimensões da lâmina		8140x54x1.6 mm			
Velocidade da lâmina		15-90 m/min			
Potência da lâmina		7.5 KW			
Tensionamento da lâmina		3000 kg/cm ²			
Inclinação do cabeçote		5°			

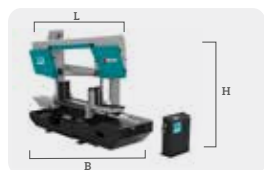

H 800
B 1550 mm
L 3600 mm
H 2700 mm
h 800 mm
Kg 3100

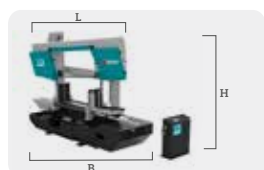

H 1200
B 1450 mm
L 4000 mm
H 2750 mm
h 855 mm
Kg 3400

PT

- As máquinas possuem um cabeçote rígido em aço eletrossoldado com seção de grande espessura; possuem inclinação da fita a 5° e elevado tensionamento. Estas características permitem ter alto desempenho em todos os materiais e perfis (mesmo grandes secções).

- Ampla área de trabalho com suporte perfeito do material em toda a superfície para aumentar a estabilidade de corte.

- Todos os movimentos da máquina são efetuados por guias de esferas de última geração (sistema utilizado para movimentação do cabeçote, tornos e guias móveis da lâmina) com elevada capacidade de carga estática e dinâmica para evitar atrito.

- Ecrã tátil de 10" com CNC e interface intuitiva e fácil de usar para gerir todos os parâmetros da máquina e ter total controlo sobre o processo de corte. O painel de controlo permite visualizar o estado da máquina, a velocidade da lâmina, controlo de aproximação rápida, parâmetros de configuração da máquina e autodiagnóstico para detectar anomalias.

- Descida do cabeçote efetuada por dois reguladores hidráulicos posicionados no painel de controlo: estes atuam na velocidade de descida e na força de penetração no material.

- Torno hidráulico horizontal deslizante ao longo da área de trabalho, pode ser utilizado um torno vertical após a fita como opcional. Rolo de carga presente em ambos os modelos com ligação para mesas de rolos.

- Coletor de aparas integrado e amovível com sistema de lubrificação-refrigeração, com eletrobomba e torneiras de seccionamento. Pode ser utilizado de 3 formas: sempre ligado, apenas durante o corte, desligado.

ENG

- The machines have a strong rigid sawframe made in electrowelded steel with big thickness section; they have a 5° canted blade and high tension. These features allows to have high performances on every material and profile (even big sections).

- Wide working area with perfect support on the full material surface to increase cutting stability.

- All machine movements are provided by state-of-the-art guides with recycling ballscrews (system used for bow movement, vices and mobile blade guides) with high loading static and dynamic capacity to avoid friction

- The 10" touch screen display with CNC and easy to use, intuitive interface to manage all the machine parameters and have full control on the cutting process. The panel control allows to view machine status on display, , Velocidade da lâmina view, fast approach control, machine settings parameters and self-diagnosis to detect anomalies.

- Lowering of the sawframe is managed by two hydraulic regulator that are placed on the panel control: these regulators work on the lowering speed and the blade penetration power.

- Closing horizontal vice is hydraulic, sliding on the working area and it can be used in optional a vertical vice after the blade. It's also present on both models loading roller with preset for rollers tables.

- Chips collecting tank is integrated and removable with lubrication-cooling system has electric pump and sectioning taps. It can be used in 3 ways: always turned on, only while cutting, off.

ITA

- Per garantire alte prestazioni e la penetrazione ottimale nel materiale, l'arco di taglio è in acciaio elettrosaldato con sezione di grosso spessore, inclinato di rispetto al piano di lavoro di 5° con elevata tensione per ottimizzare le prestazioni su grandi sezioni di materiale.

- Ampio piano di per garantire un perfetto supporto su tutto il materiale.

- Tutti i movimenti della segatrice sono su guide a ricircolo di sfere di ultima generazione (movimento arco, morse, e guidalama mobile) con alta capacità di carico statico e dinamico, assicurano inoltre ridottissimi attriti di scorrimento.

- Visualizzazione velocità discesa arco

- Avvicinamento rapido al materiale durante il processo di taglio.

- Controllo numerico CNC 10" TOUCH SCREEN per visualizzazioni stato della macchina visualizzato sul display, visualizzazione in mm/min della velocità della lama, avvicinamento rapido al materiale, gestione parametri macchina, e anomalie di funzionamento.

- La discesa dell'arco viene controllata tramite due regolatori idraulici posizionati sulla consolle di comando che intervengono sulla velocità di discesa e sulla forza di penetrazione della lama.

- La morsa orizzontale di chiusura è idraulica; sul lato scarico di serie una morsa verticale. La macchina è dotata di un rullo d'appoggio con predisposizione per l'attacco della rulliera sui due lati.

- La vasca raccogli trucioli è integrata ed estraibile con impianto di lubrorefrigerazione completo di pompa elettrica e rubinetti di sezionamento. Tre possibilità di funzionamento: sempre acceso, acceso durante il taglio, spento.

SPA

- La máquina tiene una estructura rígida realizada en acero electrosoldado con sección de gran espesor. Tiene una inclinación de 5° en la cinta y una tensión elevada de la cinta. Estas características permiten tener altas prestaciones en cada material y perfil (incluso secciones grandes).

- Amplia zona de trabajo con apoyo perfecto en toda la superficie del material para aumentar la estabilidad de corte.

- Todos los movimientos de la máquina se realizan sobre guías de recirculación de bolas (sistema utilizado para el movimiento del arco y mordazas) con alta capacidad de carga estática y dinámica, para reducir la fricción.

- Tienen control CNC con pantalla táctil de 10" fácil de usar, interfaz intuitiva para programar todos los parámetros de la máquina y tener control total sobre el proceso de corte. El control del panel permite ver el estado de la máquina en la pantalla, , velocidad de la cinta, control de aproximación rápida, parámetros de configuración de la máquina y autodiagnóstico para detectar anomalías.

- El avance del arco es ajustado mediante dos reguladores hidráulicos en el panel de control: uno ajusta la velocidad de avance y el otro la fuerza de penetración de la cinta en el material.

- El cierre de la mordaza es de accionamiento hidráulico y opcionalmente se puede suministrar una mordaza vertical después de la cinta. Ambos modelos vienen con un rodillo en la entrada, ajustado para la mesa de rodillos de entrada (opcional).

- El depósito de recogida de virutas es extraíble y el sistema de refrigeración-lubricación es mediante bomba eléctrica. Se puede utilizar en 3 maneras: siempre encendido, sólo durante el corte y apagado.

H 820

LINHA MAXI IMET



H 820







PT H 820 é um serrrote de fita semiautomático de duas colunas concebido para cortes retos com movimento hidráulico do cabeçote. Ferramenta de trabalho ideal para tubos de grandes dimensões, também é eficiente para grandes trabalhos de serralharia graças à fita inclinada de 10°, que aumenta o seu desempenho.

ENG H 820 is the semiautomatic double column bandsaw suitable for straight cut with hydraulic bow movement. The machine is the perfect and ideal working tool for big size tubes and is also efficient for big metallic carpentry works thanks to its 10° canted sawblade, which increases its performances.

ITA H 820 è la segatrice semiautomatica a nastro a doppia colonna per tagli a 90° con movimentazioni idraulica dell'arco. La macchina è lo strumento di lavoro ideale per il taglio di tubi di grande diametro e profilati di carpenteria metallica, garantendo alte prestazioni di taglio grazie alla lama inclinata (10°).

SPA H 820 es la sierra de cinta de doble columna semiautomática para cortes de 90° con movimiento hidráulico del arco. La máquina es la herramienta de trabajo ideal para cortar tubos de gran diámetro y perfiles estructurales metálicos, asegurando un alto rendimiento de corte gracias a la hoja inclinada (10°).

H 820

					
0° 	350	810	740	810X740	0° 800X310

Dimensões da lâmina	7575x41x1.3 mm
Velocidade da lâmina	15-100 m/min
Potência da lâmina	4 KW
Tensionamento da lâmina	2000 kg/cm ²
Inclinação do cabeçote	10°

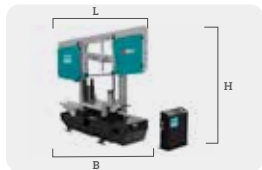

H 820
 B 1150 mm
 L 3375 mm
 H 3100 mm
 h 844 mm
 Kg 2300

PT

- A máquina possui um cabeçote rígido em aço eletrossoldado com secção de grande espessura; para aumentar o desempenho de corte e reduzir tensão, vibrações e bloqueios a fita está inclinada 10° e possui um tensionamento elevado (2000 kg/cm²)
- Ampla área de trabalho com suporte perfeito do material em toda a superfície para aumentar a estabilidade de corte.
- Todos os movimentos da máquina são efetuados por guias de esferas de última geração (sistema utilizado para movimentação do cabeçote, tornos e guias móveis da lâmina) com elevada capacidade de carga estática e dinâmica para evitar atrito.
- O H 820 está equipado com um sistema a laser para detectar o ponto inicial de corte: um laser detecta automaticamente o material durante o avanço do cabeçote, permitindo otimizar os tempos e a eficiência de corte. Fim de corte através de microinterruptor.
- O painel de controlo da máquina permite controlar o processo de corte; descida do cabeçote efetuada por dois reguladores hidráulicos posicionados no painel de controlo; estes atuam na velocidade de descida e na força de penetração no material.
- Coletor de aparas integrado e amovível com sistema de lubrificação-refrigeração, com eletrobomba e torneiras de seccionamento. Pode ser utilizado de 3 formas: sempre ligado, apenas durante o corte, desligado.

ENG

- The machine has a strong rigid sawframe made in electrowelded steel with big thickness section; to increase cutting performances and reduce bindings, vibrations and slow downs, the blade is 10° canted with high tension (2000 kg/cm²)
- Wide working area with perfect support on the full material surface to increase cutting stability.
- All machine movements are provided by state-of-the-art guides with recycling ballscrews (system used for bow movment, vices and mobile blade guides) with high loading static and dynamic capacity to avoid friction
- H 820 is equipped with a laser system to detect first start cut point: a laser automatically detect the materia during sawframe downfeed, allowing to optimize cutting times and efficiency. End cut is provided by mechanical microswitch.
- Machine panel control gives full control on the cutting process; sawframe lowering is managed by two hydraulic regulator that are placed on the panel control: these regulators work on the lowering speed and the blade penetration power.
- It's also present an integrated and removable tank to collect remaings with lubrication device complete with electric pump and sectioning taps. Three ways of functioning: always on, working only during the cutting process, always off.

ITA

- L'arco è in acciaio elettrosaldato con sezione di grosso spessore per garantire alte prestazioni ed elevata efficienza di taglio anche su grandi diametri. Per ridurre lo stress sulla lama ed evitare rotture, vibrazioni o rallentamenti durante il taglio, il nastro è inclinato di 10° con tensione di 2000 kg/cm².
- Il piano di lavoro è ampio per garantire il perfetto supporto su tutto il materiale durante il taglio.
- Tutti i movimenti della segatrice sono su guide a riciccolo di sfere di ultima generazione (movimento arco, morse, e guidalama mobile) con alta capacità di carico statico e dinamico, assicurano inoltre ridottissimi attriti di scorrimento.
- H 820 è dotata di un sistema di rilevazione del punto di inizio tramite laser, posizionato immediatamente sotto la lama che rileva il posizionamento del materiale durante la discesa. Fine taglio tramite fine corsa meccanico con microinterruttore.
- Il pannello di comando della segatrice è su consolle mobile e permette di controllare la discesa dell'arco tramite due regolatori idraulici che agiscono sulla velocità di discesa e sulla forza di penetrazione della lama.
- La vasca raccogli trucioli è integrata ed estraibile con impianto di lubrorefrigerazione completo di pompa elettrica e rubinetti di sezionamento. Tre possibilità di funzionamento: sempre acceso, acceso durante il taglio, spento.

SPA

- El arco está hecho de acero electrosoldado con una sección gruesa para garantizar un alto rendimiento y una alta eficiencia de corte incluso en grandes diámetros. Para reducir la tensión en la hoja y evitar roturas, vibraciones o ralentizaciones durante el corte, la banda se inclina 10° con una tensión de 2000 kg/cm².
- La superficie de trabajo es amplia para asegurar un apoyo perfecto sobre todo el material durante el corte.
- Todos los movimientos de la sierra se realizan sobre guías de recirculación de bolas de última generación (movimiento de arco, mordazas y guía de hoja móvil) con alta capacidad de carga estática y dinámica, y además garantizan un rozamiento de deslizamiento muy bajo.
- La H 820 está equipada con un sistema de detección de punto de inicio y final de corte por láser, ubicado inmediatamente debajo de la hoja que detecta la posición del material durante el descenso. Fin de corte mediante final de carrera mecánico con microinterruptor.
- El panel de control de la sierra se encuentra en una consola móvil y permite controlar el descenso del arco a través de dos reguladores hidráulicos que actúan sobre la velocidad de descenso y la fuerza de penetración de la hoja.
- El tanque de recogida de virutas está integrado y extraíble con un sistema de lubricación-enfriamiento completo con bomba eléctrica y grifos seccionadores. Tres opciones de funcionamiento: siempre encendido, encendido durante el corte, apagado.

H 601 NC F 500 - F 1500

LINHA MAXI IMET



H 601 NC F 500 - F 1500

PT H 601 NC é um serrote de fita automático de duas colunas para produção de conjuntos de tubos, perfis e maciços, uma ferramenta de trabalho útil e fácil de usar, adequada para qualquer ambiente de trabalho. As máquinas possuem controlo CNC com ecrã tátil de 7" para gerir todas as configurações com uma interface simples e intuitiva. O H 601 NC pode cortar até 60° à esquerda.

ENG H 601 NC is an automatic double column bandsaw for batch production of tubes, profiles and solids, a useful and easy to use working tool suitable to be used in every carpentry and working environment. The machines uses CNC control with 7" touch screen display to manage all machine settings with an intuitive and simple interface. H 601 NC can cut up to 60° left.

ITA H601 NC è la segatrice automatica a doppia colonna IMET per la produzione in serie di tubi, profilati e pieni in metallo: tramite il controllo numerico CNC è possibile memorizzare fino 99 programmi di taglio con diverse lunghezze. H601 NC, come la versione semiautomatica taglia fino ad un massimo di 60° a sinistra.

SPA H 601 NC es una sierra automática de doble columna para la producción por lotes de tubos, perfiles y materiales macizos. Una herramienta de trabajo útil y fácil de usar, adecuada para carpintería metálica y talleres mecánicos. Equipa control CNC con pantalla táctil de 7" para gestionar todos los ajustes de la máquina con una interfaz intuitiva y sencilla. H 601 NC puede cortar hasta 60° a la izquierda.

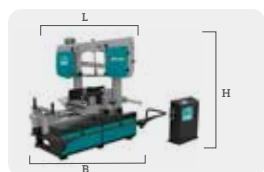

H 601 NC F 500
 B 2650 mm
 L 2900 mm
 H 2100 mm
 h 820 mm
 Kg 2300

PT

• Controlo CNC com ecrã tátil 7" fácil de utilizar, que permite configurar até 99 programas de corte e 10 comprimentos de corte na mesma barra.

• Interface baseada em controlo numérico proporciona ao utilizador controlo total sobre todas as configurações da máquina, otimizando o fluxo de trabalho. Através do ecrã, a máquina irá: calcular automaticamente a espessura da lâmina, visualizar o estado da máquina e a velocidade da lâmina, gerir as configurações de corte como comprimentos e número de peças e cursos do alimentador.

• O H 601 NC possui um alimentador para movimentação do material com curso único de 550 mm (está disponível na opção de alimentador de 1500 mm), enquanto o movimento é proporcionado por rolamento de esferas com encoder e motor elétrico. O sistema de abertura do torno do alimentador permite abrir os mordentes (260 mm de altura) em ambos os lados para carregar barras não retilíneas.

• A estrutura do cabeçote permite reduzir a tensão, vibrações e bloqueios durante o corte, aumentando o seu desempenho e otimizando o processo mesmo em estruturas maiores ou materiais maciços: fita inclinada a 5°, estrutura rígida eletrossoldada em aço com elevado tensionamento da fita (2000 kg/cm²).

• A máquina possui uma ampla mesa de trabalho apoiada em eixo central com rolamentos pré-carregados. Posicionamento fácil graças a uma escala graduada na placa que ajuda o operador a definir o ângulo de corte correto. A precisão de posicionamento é otimizada pelo sistema que detecta o ângulo de corte definido não no centro da máquina, mas na parte externa para que a precisão seja aumentada.

• A máquina está equipada com um rolo de carga adicional preparado para ligação a mesa de rolos. Este rolo adicional possui uma estrutura robusta e rígida para melhor suporte mesmo em grandes perfis e materiais.

• Dispositivo mecânico (sensor de posição) para aproximação rápida do cabeçote ao material e deteção automática do ponto de corte inicial, fim de corte através de microinterruptor. Guias da fita com pastilhas em metal duro e rolamentos adicionais para o alinhamento ideal da fita, máquina também equipada com escova em nylon para limpeza mecânica da fita.

• Possibilidade de ligar a máquina à rede da empresa, transformando-a numa ferramenta profissional para o Industry 4.9. O SAWprogram é o software que permite criar e modificar programas de corte no PC e enviá-los diretamente para o serrote de fita. SAWfactory é a APP que permite aceder a partir de qualquer dispositivo (pc, tablet ou telemóvel) aos parâmetros de funcionamento da máquina, permitindo também fazer download de dados de trabalho e de produção para uma visão geral do funcionamento da máquina.

ENG

• Innovative CNC-based 7" touch screen display with easy to use, simple and intuitive interface which allows to set up to 99 cutting programs and 10 cutting lengths on the same bar.

• Interface based on numerical control gives the user full control on all machines settings, optimizing the professional workflow. Through the display, the machine will: automatically calculate the blade thickness, view machine status and Velocity of the blade, manage cutting settings like lengths and number of pieces and feeder strokes.

• H 601 NC has an integrated feeder for material movement with 550mm single stroke (it's available in option a 1500mm feeder), while movement is provided by recirculating ballscrew with encoder and self-bracking motor. Feeder vice opening system allows to open jaws (260mm height) on both sides so that it's possible to load even not-rectilinear bars.

• The sawframe structure allows to reduce strain, vibrations and binding while cutting, increasing its performances and optimizing the process even on bigger structures or full materials: it has 5° canted blade, big thickness steel electrowelded rigid structure with high blade tension (2000 kg/cm²)

• Machine has a wide working area supported by a central pivot with loaded bearings. Positioning is very easy thanks to a graded scale on the plate which help the operator to set the right cutting angle. Positioning accuracy is optimized by the innovative system that detect the set cutting angle not in the center of the machine but on the external part.

• The machine is equipped with a supplementary loading roller with preset for loading roller table. This supplementary roller has a strong and rigid structure to give better support even on big profiles and materials.

• The material mechanical detect device provides for fast blade approach to the material, automatically detecting the first cut point while the end cut is managed with a microswitch on the mobile blade guide, which allows to have perfect blade alignment thanks to the hard metal pads and supplementary bearings while blade cleaning is provided by nylon fiber mechanical brush.

• Possibility to connect the machine to the company network to improve internal working process and workflow, transforming the machine in a professional working tool for Industry 4.9. SAWprogram is the dedicated software that allows to create and modify cutting programs on PC and send them directly to the bandsaw. SAWfactory is the WEB APP that gives the user access from any device (pc, tablet or mobile) to the functioning parameters of the machine, allowing also to download working and production data to overview the machine functioning.

ITA

• H 601 NC è dotata di carro avanzatore integrato con corsa singola di 550 mm (disponibile in opzione da 1500mm). Movimentazione del carro tramite vite a ricircolo di sfere con encoder motore autofrenante.

• Il display touch screen da 7" da accesso ad un'interfaccia di utilizzo semplice e intuitiva che consente di impostare fino a 99 programmi di taglio con 30 linee di taglio ciascuno con quantità e lunghezze differenti.

• Controllo numerico CNC con programmazione di tutte le operazioni; calcolo automatico dello spessore della lama. Stato della macchina visualizzato sul display, inclusa la velocità della lama, gestione parametri macchina, totale pezzi da tagliare, lunghezze di taglio e anomalie di funzionamento. La regolazione della velocità di discesa e forza di penetrazione della lama avviene tramite appositi regolatori sulla consolle di comando.

• Per garantire alte prestazioni e la penetrazione ottimale nel materiale l'arco di taglio è in acciaio elettrosaldato con sezione di grosso spessore, inclinato di 5° rispetto al piano di lavoro; l'elevata tensione (2000 kg/cm²) ottimizza le prestazioni anche su grandi sezioni di materiale.

• L'ampio piano di lavoro è supportato da un perno centrale con cuscinetti conici precaricati che garantisce una facile rotazione dell'arco senza alcun attrito. Per facilitare il posizionamento dell'angolo di taglio la macchina è dotata di un ampio riferimento visivo a scala graduata; la lettura dell'angolo di taglio viene rilevata nel punto più lontano dal centro della rotazione per aumentare precisione e accuratezza.

• Il rullo supplementare sul lato di carico è di grande e robusta struttura per un perfetto sostegno del materiale con predisposizione per l'attacco della rulliera di carico.

• Il dispositivo meccanico tastatore permette di ottimizzare il processo di taglio, grazie alla rilevazione automatica d'inizio e fine taglio (quest'ultimo tramite finecorsa posizionato su pattino guidalama mobile).

• La morsa del carro avanzatore utilizza un sistema con apertura di entrambe le ganasce per poter utilizzare anche barre non perfettamente rettilinee.

• H 601 NC è compatibile con l'optional INDUSTRY 4.0 READY che consente di connettere la macchina alla rete aziendale e trasformare la propria azienda in un'Industria 4.0. Tramite SAWprogram, software dedicato per l'utilizzo su PC, è possibile creare e modificare programmi di taglio e inviarli direttamente alla macchina. SAWfactory è la WEB APP che consente di accedere da remoto e da qualsiasi device per la manutenzione, garantendo di avere sempre disponibili online i dati di produzione e di funzionamento della macchina.

H 601 NC

0°		280 (350)*	510	410	600X450
45°		-	440	440	440X450
60°		-	250	250	250X450

Dimensione da lâmina	5320x34x1.1 mm (41")
Velocità da lâmina	15-100 m/min
Potência da lâmina	3 KW (4 kW*)
Inclinação do cabeçote	5°
Comprimento do alimentador	500 mm (1500)
Refugo mínimo	100 mm
Comprimento de corte mínimo	30 mm

*opcional - com lâmina 41 mm

SPA

• Innovador control CNC con pantalla táctil de 7" fácil de usar, interfaz sencilla e intuitiva que permite configurar hasta 99 programas de corte y 10 longitudes de corte en la misma barra.

• La interfaz basada en el control numérico proporciona al usuario un control total sobre todos los ajustes de la máquina, optimizando el trabajo. A través de la pantalla, la máquina permite: ajuste del grosor de la cinta, ver el estado de la máquina y la velocidad de la cinta. Gestiona los ajustes de corte como longitudes, número de piezas y carreras del alimentador.

• H 601 NC tiene un alimentador integrado para el movimiento del material con recorrido 550 mm en una sola carrera (está disponible en opción un alimentador de 1500 mm), el movimiento se realiza mediante husillo de bolas con encoder y motor eléctrico. La mordaza es de altura 260mm, su diseño permite la alimentación de perfiles que no esten perfectamente rectilíneo.

• La máquina tiene una estructura rígida realizada en acero electrosoldado con sección de gran espesor. Tiene una inclinación de 5° en la cinta y una tensión (2000 kg/cm²) elevada de la cinta. Estas características permiten una mejor penetración de la cinta en el material, disminuyendo la tensión en la cinta y las vibraciones y optimizando el proceso de corte.

• Tiene una amplia área de trabajo soportada por un eje central con rodamientos precargados. El posicionamiento es muy fácil gracias a una escala graduada que ayuda a establecer el ángulo de corte correcto. La precisión se optimiza mediante un innovador sistema que detecta el ángulo de corte establecido, no en el centro de la máquina sino en la parte externa,

• La máquina está equipada con un rodillo en la entrada; este rodillo suplementario tiene una estructura fuerte y rígida para dar un mejor soporte incluso con grandes materiales y perfiles.

• El dispositivo de detección mecánica del material proporciona un avance rápido de la cinta hasta el material, detectando automáticamente el inicio del corte. El final del corte se realiza con un microinterruptor. Perfecta alineación y guiado de la cinta mediante patines guía de metal duro con rodamientos.

• Posibilidad de conectar la máquina a la red de la empresa para mejorar el proceso de trabajo interno y el flujo de trabajo, transformando la máquina en una herramienta de trabajo profesional para Industry 4.9. SAWprogram es el software que permite crear y modificar programas de corte en PC y enviarlos directamente a la sierra de cinta. SAWfactory es la APP WEB que da al usuario acceso desde cualquier dispositivo (pc, tablet o móvil) a los parámetros de funcionamiento de la máquina, permitiendo también descargar datos de trabajo y producción para supervisar el funcionamiento de la máquina.

H 800 NC F 1500 - F3000
 H 1200 NC F 1500 - F 3000
 LINHA MAXI IMET

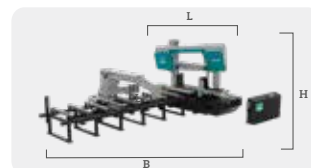

H 800 NC
 B 5850 mm
 L 3600 mm
 H 2700 mm
 h 815 mm
 Kg 4455

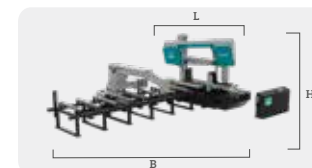

H 1200 NC
 B 5850 mm
 L 4000 mm
 H 2750 mm
 h 855 mm
 Kg 4955



H 800 NC – H 1200 NC F 1500 - F 3000







PT H 800-1200 NC F 1500-F3000 são serrotes de fita automáticos de grandes dimensões para cortes retos para cortes retos e produção de conjuntos. Estas máquinas são as melhores ferramentas profissionais para tubos, perfis e maciços de médias dimensões em aço.

ENG H 800-1200 NCF1500-F3000 are the big size automatic bandsaw for straight cut and batch production of carpentry works. These machines are the best professional tools for tubes, profiles and medium size solids made in steel.

ITA H 800-1200 NC F 1500-F3000 sono le segatrici automatiche a doppia colonna IMET specifiche per la produzione in serie di tubi, profilati e pieni in metallo di medie dimensioni per taglio a 90°.

SPA H 800-1200 NC F 1500-F3000 son la sierra automática para la producción por lotes de obras de carpintería metálica. Estas máquinas son las mejores herramientas profesionales para tubos, perfis y macizos de tamaño medio fabricados en acero.

H 800 NC

					
0° 	350	680	640	820X610	0° 800X330 max 50X50 min

Dimensões da lâmina	7260x41x1.3 mm
Velocidade da lâmina	15-100 m/min
Potência da lâmina	5.5 KW
Tensionamento da lâmina	2000 kg/cm ²
Inclinação do cabeçote	5°
Comprimento do alimentador	1500 (3000) mm
Refugo mínimo	150 mm
Comprimento de corte mínimo	30 mm"



PT

• Alimentador para repetição automática do processo de corte 1500 mm (também disponível com 3000 mm), desliza sobre guias de esferas por motor elétrico, transmissão por correia dentada; equipado com mesa de rolos que suporta o material durante a aproximação da fita.

• O sistema de abertura do torno do alimentador permite abrir os mordentes em ambos os lados para carregar barras não retilíneas.

• A máquina está equipada com cabeçote eletrossoldado de grande espessura, fica inclinada 5° para obter um elevado desempenho de corte mesmo em seções mais largas e uma penetração regular e constante da lâmina no material durante o corte.

• Ecrã tátil de 10" para acesso a todas as configurações e parâmetros da máquina, graças à

ENG

• The integrated feeder for automatic repetition of the cutting process is 1500 mm (available also 3000 mm) with sliding over recirculating ballscrews through electric motor, transmission through toothed belt; the feeder is equipped with an integrated roller table that gives support to the material while approaching the blade.

• Feeder vice has opening jaws on both sides to avoid friction while loading, easing the non-rectilinear bar loading.

• Machine is equipped with electrowelded sawframe with large thickness, 5° canted sawblade so that H 700 NC could provide for high cutting performances even on wider sections and a regular and constant blade penetration in the material while cutting.

• 10" touch screen display to have full access to all machine settings and parameters thanks to its

ITA

• Il carro avanzatore per la ripetizione automatica del ciclo di taglio è di 1500 mm (disponibile in opzione da 3000 mm) con scorrimento su guide a ricircolo di sfere tramite motore elettrico ed encoder, trasmissione tramite cinghia dentata, rulliera separata per il completo supporto del materiale.







• Morsa carro avanzatore con apertura di entrambe le ganasce per alimentare anche pezzi non perfettamente rettilinei.

• Per garantire alte prestazioni e la penetrazione ottimale nel materiale, l'arco di taglio è in acciaio elettrosaldato con sezione di grosso spessore, inclinato di 5° rispetto al piano di lavoro.

• Il display touch screen da 10" dà accesso ad un'interfaccia di utilizzo semplice e intuitiva che

consente di impostare fino a 99 programmi di taglio con 30 linee di taglio ciascuno con quantità e

H 1200 NC

					
0° 	400	680	640	1250X600	0° 1000X330 max 50X50 min

Dimensões da lâmina	8140x54x1.6 mm
Velocidade da lâmina	15-90 m/min
Potência da lâmina	7.5 KW
Tensionamento da lâmina	3000 kg/cm ²
Inclinação do cabeçote	5°
Comprimento do alimentador	1500 (3000) mm
Refugo mínimo	150 mm
Comprimento de corte mínimo	30 mm"

SPA

• El alimentador integrado para la repetición automática del proceso de corte es de recorrido 1500 mm (disponible también 3000 mm). El desplazamiento se realiza con guías lineales de recirculación de bolas, transmisión por correa dentada y accionado por motor eléctrico. El alimentador está equipado con una mesa de rodillos integrada que da soporte al material durante la alimentación.

• La mordaza del alimentador abre a ambos lados para evitar la fricción con el material durante la carga, facilitando la carga de perfiles que no estén perfectamente rectilíneos.

• La máquina está equipada con una estructura electrosoldada de gran espesor, una inclinación de 5° en la cinta permite que la H 800-1200 NC proporcione altas prestaciones de corte incluso en secciones grandes y una penetración de la cinta en el material regular y constante durante el corte.

sua interface fácil e intuitiva permite configurar até 99 programas de corte com 30 linhas de corte, cada uma com vários comprimentos e quantidades.

• Sistema CNC para definir todas as operações principais da máquina, como cálculo automático da espessura da lâmina, estado da máquina e visão geral da velocidade da lâmina no ecrã, gestão e modificação dos parâmetros de corte, número de peças, comprimentos de corte. O CNC e ecrã tátil também fornecem informações sobre anomalias de trabalho (autodiagnóstico).

• Dois reguladores hidráulicos (no painel de controlo) controlam a descida do cabeçote, atuando na velocidade de avanço e na força de penetração da lâmina.

• A descida do cabeçote é visualizada no ecrã em mm/min, para facilitar a regulação dos parâmetros de corte pelo utilizador.

easy, intuitive interface, which allows to set up to 99 cutting programs with 30 cutting lines, each with multiple lengths and quantities.

• CNC system to set all the main machine operations like automatic calculation of blade thickness, machine status and Velocidade da lâmina overview on display, management and modification of cutting parameters, number of pieces, cutting lengths. CNC and touch screen give also information about working anomalies (self-diagnosis).

• Two hydraulic regulators (placed on the panel control) control the sawfram descent, working on the down-feed speed rate and on the blade penetration power.

• Bow descent rate is viewed on display in mm/min, to ease the cutting parameters regulation by the user.

lunghezze differenti.

• Controllo numerico CNC con programmazione di tutte le operazioni; calcolo automatico dello spessore della lama. Stato della macchina visualizzato sul display, inclusa la velocità della lama, gestione parametri macchina, totale pezzi da tagliare, lunghezze di taglio e anomalie di funzionamento.

• La discesa dell'arco viene controllata tramite due regolatori idraulici posizionati sulla console di comando e che intervengono sulla velocità di discesa e sulla forza di penetrazione della lama.

• Visualizzazione discesa arco in mm/minuto tramite display per facilitare la regolazione dei parametri di taglio da parte dell'utente.

• Entrambi i modelli sono dotati di un rullo d'appoggio sul lato di carico e uno sul lato scarico per facilitare lo scorrimento del materiale.

• Pantalla tátil de 10" para tener acceso completo a todos los ajustes y parámetros de la máquina gracias a su interfaz fácil e intuitiva, permite configurar hasta 99 programas de corte con 30 líneas de corte, con múltiples longitudes y cantidades.

• Control CNC para configurar todas las operaciones principales de la máquina como el ajuste del grosor de la cinta, el estado de la máquina y la visualización de la velocidad de la cinta en la pantalla, la gestión y la modificación de parámetros de corte, número de piezas, longitudes de corte. El CNC y la pantalla tátil también proporcionan información sobre las anomalías de funcionamiento (autodiagnóstico).

• El avance del arco es ajustado mediante dos reguladores hidráulicos en el panel de control: uno ajusta la velocidad de avance y el otro la fuerza de penetración de la cinta en el material.

• El avance del arco se visualiza en mm/min. en la

• O H 800 e o H 1200 possuem um rolo adicional no lado de carga e outro no lado de descarga para facilitar a movimentação do material.

• Possibilidade de ligar a máquina à rede da empresa, transformando-a numa ferramenta profissional para o Industry 4.9. O SAWprogram é o software que permite criar e modificar programas de corte no PC e enviá-los diretamente para o serrote de fita. SAWfactory é a APP que permite aceder a partir de qualquer dispositivo (pc, tablet ou telemóvel) aos parâmetros de funcionamento da máquina, permitindo também fazer download de dados de trabalho e de produção para uma visão geral do funcionamento da máquina.

• Unidade hidráulica de baixo consumo elétrico: começa a funcionar apenas quando necessário.

• H 800 and H 1200 have a supplementary supporting roller on the loading side and another on the unloading side the ease the material sliding and movement.

• Possibility to connect the machine to the company network to improve internal working process and workflow, transforming the machine in a professional working tool for Industry 4.9. SAWprogram is the dedicated software that allows to create and modify cutting programs on PC and send them directly to the bandsaw. SAWfactory is the WEB APP that gives the user access from any device (pc, tablet or mobile) to the functioning parameters of the machine, allowing also to download working and production data to overview the machine functioning.

• Low electric consumption hydraulic unit; while cutting and when it's not required, the unit switch off.

• Possibilita' di connessione alla rete aziendale e acquisire immediatamente benefici sia operativi sia di efficienza, divenendo degli strumenti di lavoro professionali per l'industria 4.0.

• Tramite SAWprogram, software dedicato per l'utilizzo su PC, è possibile creare e modificare programmi di taglio e inviarli direttamente alla macchina.

• SAWfactory è invece la WEB APP che consente di accedere da remoto e da qualsiasi device per la manutenzione, garantendo di avere sempre disponibili online i dati di produzione e di funzionamento della macchina.

• Centralina idraulica a risparmio; durante l'esecuzione del taglio e nelle fasi in cui non è necessaria la pressione idraulica, la centralina si spegne.

pantalla, facilitando el ajuste de los parámetros de corte al usuario.

• H 800 y H 1200 tienen un rodillo de apoyo suplementario en la entrada y otro en el lado de salida, para facilitar el movimiento del material.

• Posibilidad de conectar la máquina a la red de la empresa para mejorar el proceso de trabajo interno y el flujo de trabajo, transformando la máquina en una herramienta de trabajo profesional para Industry 4.9. SAWprogram es el software que permite crear y modificar programas de corte en PC y enviarlos directamente a la sierra de cinta. SAWfactory es la APP WEB que da al usuario acceso desde cualquier dispositivo (pc, tablet o móvil) a los parámetros de funcionamiento de la máquina, permitiendo también descargar datos de trabajo y producción para supervisar el funcionamiento de la máquina.

KS 502

LINHA MAXI IMET



KS 502

PT **KS 502** é um serrote de fita semiautomático de coluna dupla, concebido para corte de barras, tubos, perfis e outros trabalhos de metalúrgica até 60° à esquerda e à direita.

ENG **KS 502** is a double column semiautomatic bandsaws designed, to be the perfect working tool for professionals who need to cut bars, tubes, profiles and other metal carpentry works up to 60° left and right.

ITA **KS 502** è la segatrice semiautomatica a doppia colonna di IMET sviluppata per produzioni in serie di tubi, profilati e travi di carpenteria metallica con possibilità tagliare sia a destra che a sinistra (fino a 60°)

SPA **KS 502** es una sierra semiautomática de doble columna diseñada para ser la herramienta de trabajo perfecta para carpintería metálica y profesionales que necesitan cortar barras, tubos y perfiles hasta 60° a la izquierda y a la derecha.



LINK VIDEO

O único serrote da classe que permite configurar a posição do torno apenas uma vez e cortar em ângulo à esq./dir. 60°

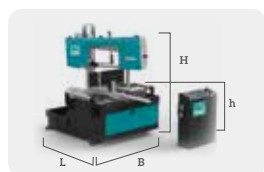

KS 502
 B 1400 mm
 L 2250 mm
 H 2180 mm
 h 845 mm
 Kg 980

PT

- Os serrotes de fita da linha KS são as únicas máquinas da sua classe que permitem o corte à esquerda e à direita posicionando e fechando o torno apenas uma vez: o utilizador pode definir o ângulo e girar o cabeçote sem ter que mover a barra. O torno desliza transversalmente na mesa de trabalho com aproximação rápida.

- Cabeçote em aço eletrossoldado com secção tubular para grande estabilidade durante o corte. Tensionamento elevado da fita (2000 kg/cm²) com inclinação da mesma a 6° para melhor taxa de alimentação e para reduzir a torção durante o corte.

- A mesa de trabalho de grande diâmetro permite um apoio do material em toda a superfície. As máquinas são bastante fáceis de utilizar graças ao posicionamento rápido de 0° a 60° à esquerda/direita e à escala graduada para identificar os diferentes ângulos.

- Para aumentar a precisão do corte, os serrotes de fita IMET estão equipados com um sistema de deteção de graus de corte a partir do centro.

- Dispositivo mecânico (sensor de posição) para aproximação rápida do cabeçote ao material e deteção automática do ponto de corte inicial, fim de corte através de microinterruptor. Guias da fita com pastilhas em metal duro e rolamento adicional para o alinhamento ideal da fita.

- O funcionamento da máquina é gerido através de um painel de controlo montado numa consola móvel, com LED de controlo para tensionamento da lâmina, abertura do resguardo de proteção da fita, sobreaquecimento do motor e verificação da tensão elétrica.

- O painel de controlo permite configurar a velocidade da fita, velocidade de descida e gestão do processo de fim de corte (que pode ser realizado de 3 formas: retorno do cabeçote com a fita parada, em funcionamento ou finalizar o ciclo de corte sem o retorno do cabeçote).

ENG

- KS range bandsaws are the only machines of their class that can cut both left and right just by positioning and closing the material vice once: once placed the piece, the user can set the angle and rotate the arc without having to open the vice and move the bar. The vice slides transversally on the working place with fast approach.

- KS has rigid electrowelded steel sawframe with tubular section for great stability while cutting. Like all IMET bandsaws, also KS have high blade tension (2000 kg/cm²) with 6° canted blade to have a better material blade feeding rate and reduce strain and optimize the cut even on big sections and full materials.

- Wide working table to full support the material. The machines are very user-friendly and easy to use thanks to the automatic stops system from 0° to 60° left/right and graded scale on the working plate to optimize positioning on every angle.

- To increase cutting precision, IMET band saws are equipped of a system for detecting degrees of cut away from the center.

- The material mechanical detect device provides for fast blade approach to the material, automatically detecting the first cut point while the end cut is managed with a microswitch on the mobile blade guide, which allows to have perfect blade alignment thanks to the hard metal pads and supplementary bearings.

- To control all the machine settings and parameters, KS have a panel control mounted on independent and mobile consolle equipped with control LED for blade tension, blade-protection sheet metal cover opening, motor overheat and electric tension check.

- Panel control allow to set machine operative settings like Velocidade da lâmina, lowering rate and end-cut process management (that can be provided in 3 way: ascent of the bow with stopped blade, ascent of the bow with blade in movement and end of cycle without bow ascent).

KS 502

0°		280	350	330	500X310	0° 500X250 max 160X40 min
45°		-	300	300	300X320	
45°		-	320	320	320X320	
60°		-	150	150	150X320	
60°		-	150	155	155X330	

Dimensões da lâmina	4250 x 34 x 1.1 mm
Potência da lâmina	2.2 kW
Velocidade da lâmina	15÷100
Tensionamento da lâmina	2000 kg/cm ²
Inclinação da lâmina	6°

ITA

- Le segatrici KS sono le uniche della propria classe in grado di tagliare a destra e a sinistra posizionando una sola volta la morsa di bloccaggio. La morsa è scorrevole trasversalmente sul piano d'appoggio con bloccaggio e accostamento rapido.

- L'arco di taglio è in acciaio elettrosaldato a sezione tubolare, inclinato di 6° per ridurre lo stress sulla lama e ottimizzare i tempi di taglio e aumentare le prestazioni anche su grandi sezioni.

- KS 502 ha un'elevata tensione (2000 kg/cm²) del nastro con rotazione arco che poggia su cuscinetto reggisplinta precaricato.

- Tutte le segatrici KS sono dotate di ampio piano di lavoro e di appoggio del materiale con passaggi lama predisposti e arresti automatici a 45° a sinistra, 0° e 45° destra. È presente, per facilitare il lavoro all'operatore, un riferimento visivo a scala graduata per tutte le altre inclinazioni.

- Integrati alla macchina sono presenti gli elementi di connessione per rulliera di carico e scarico compresi di rulli e una vasca raccogli trucioli estraibile.

- Il dispositivo meccanico tastatore permette l'avvicinamento rapido della lama al materiale rilevando in automatico il punto di inizio e di fine taglio grazie a un microinterruttore posizionato sul braccio guidalama mobile.

- I pattini guidalama in metallo duro e cuscinetti supplementari ottimizzano l'allineamento della lama; la macchina è dotata anche di spazzola pulilama motorizzata per la pulizia della lama.

- La consolle di comando è mobile con LED di controllo per tensione lama, apertura del carter coprilama, blocco termico del motore e tensione elettrica.

- È possibile gestire i parametri operativi della macchina: velocità di discesa e forza di penetrazione, modalità di fine taglio (risalita dell'arco con lama ferma, risalita con lama in movimento, fine ciclo senza risalita dell'arco).

SPA

- Las sierras KS son las únicas de su clase que pueden cortar tanto a la izquierda como a la derecha situando primero el material y bloqueándolo en la mordaza: una vez colocado el material, el operario puede establecer el ángulo y girar el arco sin tener que abrir la mordaza y volver a situar al material. La mordaza se desliza transversalmente por la mesa de forma rápida.

- Arco de acero soldado, de estructura rígida y sección tubular. Gran estabilidad durante el corte. Como en todos los modelos IMET, la KS tiene una tensión (2000 kg/cm²) elevada de la cinta y ángulo de 6° al final del corte para optimizar la velocidad de corte de la cinta y el avance del arco, incluso en grandes secciones y materiales macizos.

- La amplia mesa de trabajo permite un apoyo del material en toda la superficie. Tiene un sistema sencillo y fácil de ajuste de topes para ángulos de 0° a 60°, a la izquierda y a la derecha. También tiene una escala graduada para una máxima precisión en todos los demás ángulos.

- Las sierras KS no establecen el ángulo del corte en el centro de la mesa, sino en la parte exterior. Este sistema permite un ajuste de ángulo más preciso.

- Equipa un dispositivo mecánico de detección del material que permite la aproximación rápida hasta el material, realiza el corte y el fin del corte por microinterruptor. Perfecta alineación y guiado de la cinta mediante patines guía de metal duro con rodamientos.

- Para el control de los ajustes y parámetros, KS tiene un panel de control instalado en una consola móvil. Incluye luminosos LED para la tensión de la cinta, cubierta metálica de protección de la cinta, sobrecalentamiento del motor y control tensión eléctrica.

- El panel de control permite ajustar parámetros como la velocidad de la cinta, avance del arco y seleccionar la forma de finalizar el corte (3 maneras: ascenso del arco con la cinta parada, ascenso del arco con la cinta en movimiento, final del corte sin ascenso del arco).

KS 652

LINHA MAXI IMET



KS 652

SEMI-AUTOMÁTICO

PT **KS 652** é um serrote de fita semiautomático de coluna dupla, concebido para corte de barras, tubos, perfis e outros trabalhos de metalúrgica até 60° à esquerda e à direita. O **KS 652** utiliza um inovador sistema de fixação que permite bloquear o material apenas uma vez e girar o cabeçote em diferentes ângulos.

ENG **KS 652** is a double column semiautomatic bandsaws designed to be the perfect working tool for professionals who need to cut bars, tubes, profiles and other metal carpentry works up to 60° left and right. **KS 652** uses the innovative clamping system that allows to lock the material just once and to rotate the arc for different angles.

ITA **KS 652** è la segatrice semiautomatica a doppia colonna di IMET sviluppata per produzioni in serie di tubi, profilati e travi di carpenteria metallica con possibilità tagliare sia a destra che a sinistra (fino a 60°) posizionando una sola volta la morsa di bloccaggio.

SPA **KS 652** es una sierra semiautomática de doble columna diseñada para ser la herramienta de trabajo perfecta para carpintería metálica y profesionales que necesitan cortar barras, tubos y perfiles hasta 60° a la izquierda y a la derecha. **KS 652** utiliza el innovador sistema de sujeción que permite bloquear el material una sola vez y girar el arco para diferentes ángulos.



LINK VIDEO

O único serrote da classe que permite configurar a posição do torno apenas uma vez e cortar em ângulo à esq./dir. 60°



KS 652
B 1895 mm
L 2870 mm
H 2300 mm
h 844 mm
Kg 2100

PT

• Os serrotes de fita da linha KS são as únicas máquinas da sua classe que permitem o corte à esquerda e à direita posicionando e fechando o torno apenas uma vez: o utilizador pode definir o ângulo e girar o cabeçote sem ter que mover a barra. O torno desliza transversalmente na mesa de trabalho com aproximação rápida.

• Cabeçote em aço eletrossoldado com seção tubular para grande estabilidade durante o corte. Tensionamento elevado da fita (2000 kg / cm²) com inclinação da mesma a 6° para melhor taxa de alimentação e para reduzir a torção durante o corte.

• A mesa de trabalho de grande diâmetro permite um apoio do material em toda a superfície. As máquinas são bastante fáceis de utilizar graças ao posicionamento rápido de 0° a 60° à esquerda/direita e à escala graduada para identificar os diferentes ângulos.

• Para aumentar a precisão do corte, os serrotes de fita IMET estão equipados com um sistema de deteção de graus de corte a partir do centro.

• Dispositivo mecânico (sensor de posição) para aproximação rápida do cabeçote ao material e deteção automática do ponto de corte inicial, fim de corte através de microinterruptor. Guias da fita com pastilhas em metal duro e rolamento adicional para o alinhamento ideal da fita.

• O funcionamento da máquina é gerido através de um painel de controlo montado numa consola móvel, com LED de controlo para tensionamento da lâmina, abertura do resguardo de proteção da fita, sobreaquecimento do motor e verificação da tensão elétrica.

• O painel de controlo permite configurar a velocidade da fita, velocidade de descida e gestão do processo de fim de corte (que pode ser realizado de 3 formas: retorno do cabeçote com a fita parada, em funcionamento ou finalizar o ciclo de corte sem o retorno do cabeçote).

• É possível aumentar o desempenho de corte através do motor-reductor de 4 kW, fira de 41 mm de altura e sistema de tensionamento hidráulico (2200 kg / cm²).

ENG

• KS range bandsaws are the only machines of their class that can cut both left and right just by positioning and closing the material vice once: once placed the piece, the user can set the angle and rotate the arc without having to open the vice and move the bar. The vice slides transversally on the working place with fast approach.

• KS has rigid electrowelded steel sawframe with tubular section for great stability while cutting. Like all IMET bandsaws, also KS have high blade tension (2000 kg/cm²) with 6° canted blade to have a better material blade feeding rate and reduce strain and optimize the cut even on big sections and full materials.

• Wide working table to full support the material. The machines are very user-friendly and easy to use thanks to the automatic stops system from 0° to 60° left/right and graded scale on the working plate to optimize positioning on every angle.

• To increase cutting precision, IMET band saws are equipped of a system for detecting degrees of cut away from the center.

• The material mechanical detect device provides for fast blade approach to the material, automatically detecting the first cut point while the end cut is managed with a microswitch on the mobile blade guide, which allows to have perfect blade alignment thanks to the hard metal pads and supplementary bearings.

• To control all the machine settings and parameters, KS have a panel control mounted on independent and mobile consolle equipped with control LED for blade tension, blade-protection sheet metal cover opening, motor overheat and electric tension check.

• Panel control allow to set machine operative settings like Velocidade da lâmina, loweing rate and end-cut process management (that can be provided in 3 way: ascent of the bow with stopped blade, ascent of the bow with blade in movement and end of cycle without bow ascent).

• It's possibile to increase cutting performances by applying the 4 kW motor-reduces, blade 41mm height and hydraulic tensioning system (2200 kg/cm²).

ITA

• Le segatrici KS sono le uniche della propria classe in grado di tagliare a destra e a sinistra posizionando una sola volta la morsa di bloccaggio. La morsa è scorrevole trasversalmente sul piano d'appoggio con bloccaggio e accostamento rapido.

• L'arco di taglio è in acciaio elettrosaldato a sezione tubolare, inclinato di 6° per ridurre lo stress sulla lama e ottimizzare i tempi di taglio e aumentare le prestazioni anche su grandi sezioni.

• KS 652 ha un'elevata tensione (2000 kg/cm² su lama 34 mm - 2200 kg/cm² su lama 41 mm) del nastro con rotazione arco che poggia su cuscinetto reggisplinta precaricato.

• Tutte le segatrici KS sono dotate di ampio piano di lavoro e di appoggio del materiale con passaggi lama predisposti e arresti automatici a 0-45°-60° a sinistra e destra. È presente, per facilitare il lavoro all'operatore, un riferimento visivo a scala graduata per tutte le altre inclinazioni.

• Integrati alla macchina sono presenti gli elementi di connessione per rulliera di carico e scarico compresi di rulli e una vasca raccogli trucioli estraibile.

• Il dispositivo meccanico tastatore permette l'avvicinamento rapido della lama al materiale rilevando in automatico il punto di inizio e di fine taglio grazie a un microinterruttore posizionato sul braccio guidalama mobile.

• I pattini guidalama in metallo duro e cuscinetti supplementari ottimizzano l'allineamento della lama; la macchina è dotata anche di spazzola pulilama motorizzata per la pulizia della lama.

• La consolle di comando è mobile con LED di controllo per tensione lama, apertura del carter coprilama, blocco termico del motore e tensione elettrica.

• È possibile gestire i parametri operativi della macchina: velocità di discesa e forza di penetrazione, modalità di fine taglio (risalita dell'arco con lama ferma, risalita con lama in movimento, fine ciclo senza risalita dell'arco).

KS 652

0°		280 (350°)	510	480	650X450	0° 650X450 max 125X15 min
45°		-	440	430	430X430	
45°		-	440	440	440X440	
60°		-	250	250	250X450	
60°		-	250	250	250X450	

Dimensões da lâmina	5320 x 34 x 1.1 mm (41°)
Potência da lâmina	3 kW (4kW*)
Velocidade da lâmina	15÷100
Tensionamento da lâmina	2000 kg/cm ²
Inclinação da lâmina	6°

*opcional - com lâmina 41 mm

SPA

• Las sierras KS son las únicas de su clase que pueden cortar tanto a la izquierda como a la derecha situando primero el material y bloqueándolo en la mordaza: una vez colocado el material, el operario puede establecer el ángulo y girar el arco sin tener que abrir la mordaza y volver a situar al material. La mordaza se desplaza transversalmente por la mesa de forma rápida.

• Arco de acero soldado, de estructura rígida y sección tubular. Gran estabilidad durante el corte. Como en todos los modelos de IMET, la KS tiene una tensión (2000 kg/cm²) elevada de la cinta y ángulo de 6° al final del corte para optimizar la velocidad de corte de la cinta y el avance del arco, incluso en grandes secciones y materiales macizos.

• La amplia mesa de trabajo permite un apoyo del material en toda la superficie. Tiene un sistema sencillo y fácil de ajuste de topes para ángulos de 0° a 60°, a la izquierda y a la derecha. También tiene una escala graduada para una máxima precisión en todos los demás ángulos.

• Las sierras KS no establecen el ángulo del corte en el centro de la mesa, sino en la parte exterior. Este sistema permite un ajuste de ángulo más preciso.

• Equipa un dispositivo mecánico de detección del material que permite la aproximación rápida hasta el material, realiza el corte y el fin del corte por microinterruptor. Perfecta alineación y guiado de la cinta mediante patines guía de metal duro con rodamientos.

• Para el control de los ajustes y parámetros, KS tiene un panel de control instalado en una consola móvil. Incluye luminosos LED para la tensión de la cinta, cubierta metálica de protección de la cinta, sobrecalentamiento del motor y control tensión eléctrica.

• El panel de control permite ajustar parámetros como la velocidad de la cinta, avance del arco y seleccionar la forma de finalizar el corte (3 maneras: ascenso del arco con la cinta parada, ascenso del arco con la cinta en movimiento, final del corte sin ascenso del arco).

• Es posible incrementar las prestaciones de corte mediante motor-reductor de 4kW, cinta de altura 41mm y sistema hidráulico de tensado (2200 kg/cm²) de cinta.

KS 652 NC

LINHA MAXI IMET



KS 652 NC



LINK VIDEO

NC SEMIAUTOMÁTICO

PT KS 652 NC é um serrote de fita semiautomático de coluna dupla, equipado com rotação motorizada do cabeçote controlada por ecrã tátil de 7" com uma interface fácil e intuitiva.

KS 652 utiliza um inovador sistema de fixação que permite bloquear o material apenas uma vez e girar o cabeçote em diferentes ângulos.

ENG KS 652 NC is the semiautomatic double column bandsaw equipped with motorized sawframe rotation controlled by a 7" touch screen display with easy and intuitive interface. The machine is the perfect professional working tool for steel works factories that produce tubes, profiles and bars with required cutting angles from 60° left to 60° right.

ITA KS652NC è la segatrice semiautomatica a doppia colonna dotata di rotazione motorizzata dell'arco gestita tramite touch screen 7" con interfaccia semplice e intuitiva. La segatrice è lo strumento ideale per produzioni di carpenteria metallica (tubi, profilati, travi) grazie alla possibilità di tagliare sia a destra che a sinistra fino a 60°.

SPA KS 652 NC es la sierra de cinta semiautomática de doble columna equipada con rotación motorizada de l'arco de la sierra controlada por una pantalla táctil de 7" con una interfaz fácil e intuitiva. La máquina es la herramienta de trabajo profesional perfecta para las fábricas de acero que producen tubos, perfiles y barras con ángulos de corte requeridos de 60° a la izquierda a 60° a la derecha.

O serrote de fita semiautomático com rotação motorizada do cabeçote



KS 652 NC
B 1895 mm
L 2870 mm
H 2300 mm
h 844 mm
Kg 2100

PT

• Os serrotes de fita da linha KS são as únicas máquinas da sua classe que permitem o corte à esquerda e à direita posicionando e fechando o torno apenas uma vez: o utilizador pode definir o ângulo e girar o cabeçote sem ter que mover a barra. O torno desliza transversalmente na mesa de trabalho com aproximação rápida.

• Cabeçote em aço eletrossoldado com secção tubular para grande estabilidade durante o corte. Tensionamento elevado da fita (2000 kg / cm²) com inclinação da mesma a 6° para melhor taxa de alimentação e para reduzir a torção durante o corte.

• Cabeçote equipado com motoredutor e inverter para controlar a rotação enquanto um pistão hidráulico ajuda a manter um posicionamento perfeito para maior precisão. O motor de rotação possui uma potência de 0.55 KW.

• A rotação, posicionamento e movimento do cabeçote são controlados pelo utilizador através de um ecrã tátil de 7" posicionado numa consola móvel. O ecrã possui uma interface intuitiva e fácil concebida pelos nossos engenheiros e em utilização também na nossa serra de cinta automática.

• A mesa de trabalho de grande diâmetro permite um apoio do material em toda a superfície. As máquinas são bastante fáceis de utilizar graças ao posicionamento rápido de 0° a 60° à esquerda/direita.

• Para aumentar a precisão do corte, os serrotes de fita IMET estão equipados com um sistema de deteção de graus de corte a partir do centro.

• Dispositivo mecânico (sensor de posição) para aproximação rápida do cabeçote ao material e deteção automática do ponto de corte inicial, fim de corte através de microinterruptor. Guias da fita com pastilhas em metal duro e rolamento adicional para o alinhamento ideal da fita.

ENG

• KS range bandsaws are the only machines of their class that can cut both left and right just by positioning and closing the material vice once: once placed the piece, the user can set the angle and rotate the arc without having to open the vice and move the bar. The vice slides transversally on the working place with fast approach.

• KS has rigid electrowelded steel sawframe with tubular section for great stability while cutting. Like all IMET bandsaws, also KS have high blade tension (2000 kg/cm²) with 6° canted blade to have a better material blade feeding rate and reduce strain and optimize the cut even on big sections and full materials.

• The sawframe is equipped with motoreducer and inverter to manage the rotation while an hydraulic piston helps to have perfect positioning to increase precision. The rotation motor power is 0.55 KW.

• Bow rotation, positioning and movement are controlled by the user thanks to the 7" touch screen display positioned on a mobile console. The display uses the intuitive and easy interface designed by our engineers and in use also on our automatic bandsaw.

• Wide working table to full support the material. The machines are very user-friendly and easy to use thanks to the automatic stops system from 0° to 60° left/right.

• To increase cutting precision, IMET band saws are equipped of a system for detecting degrees of cut away from the center.

• The material mechanical detect device provides for fast blade approach to the material, automatically detecting the first cut point while the end cut is managed with a microswitch on the mobile blade guide, which allows to have perfect blade alignment thanks to the hard metal pads and supplementary bearings.

ITA

• Le segatrici KS sono le uniche della propria classe in grado di tagliare a destra e a sinistra posizionando una sola volta la morsa di bloccaggio. La morsa è scorrevole trasversalmente sul piano d'appoggio con bloccaggio e accostamento rapido.

• L'arco di taglio è in acciaio elettrosaldato a sezione tubolare, inclinato di 6° per ridurre lo stress sulla lama e ottimizzare i tempi di taglio e aumentare le prestazioni anche su grandi sezioni.

• KS 652 ha un'elevata tensione (2000 kg/cm² su lama 34 mm - 2200 kg/cm² su lama 41 mm) del nastro con rotazione arco che poggia su cuscinetto reggispinta precaricato.

• L'arco è dotato di motoriduttore comandato da inverter per la rotazione e di un pistone idraulico per il bloccaggio dell'arco una volta raggiunto l'angolo impostato tramite pannello di controllo. Il motore per la rotazione ha una potenza di 0.55KW.

• La gestione da parte dell'operatore avviene tramite display touch da 7" (posizionato su consolle mobile) con interfaccia semplice che permette di gestire i parametri di taglio (rotazione e posizionamento dell'arco, velocità di discesa e della lama oltre all'autodiagnostica degli errori).

• Tutte le segatrici KS sono dotate di ampio piano di lavoro e di appoggio del materiale con passaggi lama predisposti e arresti automatici a 0°-45°-60° a sinistra e destra.

• Integrati alla macchina sono presenti gli elementi di connessione per rulliera di carico e scarico compresi di rulli e una vasca raccogli trucioli estraibile

• Il dispositivo meccanico tastatore permette l'avvicinamento rapido della lama al materiale rilevando in automatico il punto di inizio e di fine taglio grazie a un microinterruttore posizionato sul braccio guidalama mobile.

• I pattini guidalama in metallo duro e cuscinetti supplementari ottimizzano l'allineamento della lama; la macchina è dotata anche di spazzola pulilama motorizzata per la pulizia della lama

KS 652 NC

0°		280 (350°)	510	480	650X450	0° 650X450 max 125X15 min
45°		-	440	430	430X430	
45°		-	440	440	440X440	
60°		-	250	250	250X450	
60°		-	250	250	250X450	

Dimensioni della lamina	5320 x 34 x 1.1 mm (41")
Potência da lâmina	3 kW (4kW*)
Velocidade da lâmina	15±100
Tensionamento da lâmina	2000 kg/cm ²
Inclinação da lâmina	6°

*opcional

SPA

• Las sierras de la serie KS (450, 502, 620, 652) permiten fijar la mordaza de bloqueo de material en una sola vuelta y luego girar el arco para el corte tanto a la derecha como a la izquierda (hasta 60°). El tornillo de banco de apertura se desliza transversalmente sobre las guías lineales de la superficie de trab rápido, completo con reductor de presión estándar.

• Arco de acero soldado, de estructura rígida y sección tubular. Gran estabilidad durante el corte. La máquina tiene una tensión (2000 kg/cm²) elevada de la cinta y ángulo de 6° al final del corte para optimizar la velocidad de corte de la cinta y el avance del arco, incluso en grandes secciones y materiales maizos.

• L'arco de la sierra está equipado con motorreductor e inverter para gestionar la rotación, mientras que un pistón hidráulico ayuda a tener un posicionamiento perfecto para aumentar la precisión. La potencia del motor de rotación es de 0,55 KW.

• La rotación, el posicionamiento y el movimiento del arco son controlados por el usuario gracias a la pantalla táctil de 7" ubicada en una consola móvil. La pantalla utiliza la interfaz intuitiva y fácil diseñada por nuestros ingenieros y en uso también en nuestra sierra de cinta automática.

• La facilidad de uso está garantizada gracias a la encimera giratoria integrada en el arco con paso de la hoja para optimizar el sistema de soporte del material durante el procesamiento en todos los ángulos.

• Las sierras KS no establecen el ángulo del corte en el centro de la mesa, sino en la parte exterior. Este sistema permite un ajuste de ángulo más preciso.

• Equipa un dispositivo mecánico de detección del material que permite la aproximación rápida hasta el material, realiza el corte y el fin del corte por microinterruptor. Perfecta alineación y guiado de la cinta mediante patines guía de metal duro con rodamientos.

KS 802 NC
KS 1202 NC
LINHA MAXI IMET



KS 802 NC – KS 1202 NC

NC SEMIAUTOMÁTICO

PT KS 802 1202 NC são serrões de fita semiautomáticos adequados para produção de perfis de médias e pequenas dimensões. As máquinas KS permitem cortar até 60° à esquerda/direita com a possibilidade de movimentar o arco para cima e para baixo no modo semiautomático com o movimento automático e motorizado da rotação do cabeçote gerido por CNC e ecrã tátil.

ENG KS 802 1202 NC are the semiautomatic bandsaw suitable for medium and big size production of profiles for carpentry. KS machines can cut up to 60° on left and right and combine the possibility to move the bow up and down in semiautomatic mode to the automatic and motorized movement of the sawframe rotation managed by CNC system and touch screen display.

ITA KS 802 1202 NC sono le segatrici semiautomatiche per la produzione di medie e grosse dimensioni di profilati per la carpenteria. Le KS hanno la possibilità di tagliare fino 60° a destra e sinistra e abbinano al funzionamento semiautomatico della discesa e risalita dell'arco, la rotazione motorizzata automatica gestita attraverso il controllo numerico CNC.

SPA KS 802 1202 NC son sierras de cinta semiautomática adecuadas para la producción de perfiles de tamaño mediano y grande para carpintería metálica. Las máquinas KS pueden cortar hasta 60° a la izquierda y a la derecha y combinar la posibilidad de mover el arco hacia arriba y hacia abajo en modo semiautomático al movimiento automático y motorizado de la rotación del arco de sierra gestionado por el sistema CNC y la pantalla táctil.

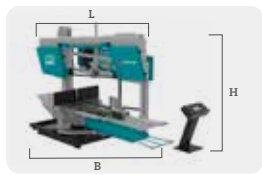

KS 802 NC
 B 2050 mm
 L 3600 mm
 H 2700 mm
 h 800 mm
 Kg 3200

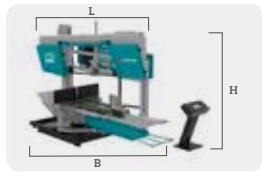

KS 1202 NC
 B 1950 mm
 L 4000 mm
 H 2750 mm
 h 855 mm
 Kg 3550

KS 802 NC

0°		350	680	640	820X610
45°		-	550	550	550X600
45°		-	550	550	550X580
60°		-	370	370	370X600
60°		-	370	370	370X450

0°
800X320
max
100X50
min

Dimensões da lâmina	7260x41x1.3 mm
Inclinação do cabeçote	5°
Potência da lâmina	5.5 KW
Velocidade da lâmina	15-100 m/min

KS 1202 NC

0°		400	680	640	1250X600
45°		-	680	600	870X600
45°		-	680	600	840X600
60°		-	580	530	550X450
60°		-	550	450	550X450

0°
1000X320
max
100X50
min

Dimensões da lâmina	8140x54x1.6 mm
Inclinação do cabeçote	5°
Potência da lâmina	7.5 KW
Velocidade da lâmina	15-100 m/min

PT

- Cabeçote em aço eletrossoldado com grande espessura, inclinação da fita de 5° e estrutura rígida e robusta para melhor desempenho de corte e penetração do material mesmo ao trabalhar com diâmetros maiores.
- A rotação do cabeçote é mecanizada e controlada através de ecrã tátil de 10" e consola de painel. A interface fácil e intuitiva dá ao utilizador a possibilidade de definir e visualizar o ângulo de rotação necessário e programar diferentes ângulos de corte.
- As máquinas possuem um encoder no eixo do cabeçote que permite a aproximação rápida ao material e visualizar a velocidade de descida; estes dois parâmetros proporcionam ao utilizador a possibilidade de otimizar o processo de corte.
- O KS 802 NC e o 1202 NC possuem um cilindro vertical depois da fita que permite um bloqueio perfeito do material.
- Dois reguladores hidráulicos (no painel de controlo) controlam a descida do cabeçote, atuando na velocidade de avanço e na força de penetração da lâmina.
- Alinhamento da fita otimizado pelas guias da fita com pastilhas em metal duro e rolamentos laterais, enquanto a guia da lâmina móvel é automaticamente mantida perto da área de corte.
- Limpeza da fita através de escova ajustável acionada mecanicamente; sistema de lubrificação mínima para corte de perfis e tubos para manter a área de trabalho perfeitamente limpa.
- Baixo consumo elétrico da unidade hidráulica; durante o corte e quando não é necessário, a unidade desliga-se.

ENG

- Sawframe is made in electrowelded steel with big thickness, 5° inclination blade and rigid and strong structure so that the machine could provide for the highest cutting performances and material penetration even when working with wider diameters.
- Mechanical sawframe rotation controlled by 10" touch screen display and panel consolle. The easy and intuitive interface gives the user the possibility to set and view the rotation angle required and to program a set of cutting angle.
- The machines have an encoder on the bow axis that allows to have material fast approach and to view the descending speed; these two parameters give the user the possibility to optimize the cutting process.
- KS 802 NC and 1202 NC have a standard vertical cylinder after the blade that helps to have a perfect material lock.
- Two hydraulic regulators (placed on the panel control) control the sawfram descent, working on the down-feed speed rate and on the blade penetration power.
- Blade alignment is optimized by the hard metal pads blade guides, completed with lateral rollers while the mobile blade guide is automatically kept near the cutting area.
- Blade cleaning provided by mechanically driven adjustable brush; standard minimal lubrication system to do profiles and tube cut have always a perfectly clean working area.
- Low electric consumption hydraulic unit; while cutting and when it's not required, the unit switch off.

ITA

- Per garantire alte prestazioni e la penetrazione ottimale nel materiale, l'arco di taglio è in acciaio elettrosaldato con sezione di grosso spessore e inclinato di 5° rispetto al piano di lavoro.
- La rotazione dell'arco è meccanizzata e gestita tramite controllo touch screen 10" e consolle di comando. Attraverso l'interfaccia semplice e intuitiva l'operatore può impostare e visualizzare l'angolo di rotazione desiderata e programmare una sequenza d'angoli di taglio.
- Le segatrici sono dotate di encoder sull'asse dell'arco che permette sia l'avvicinamento rapido al materiale sia la visualizzazione della velocità di discesa per ottimizzare al meglio il processo di taglio.
- Dispone inoltre di un cilindro verticale posto dopo la lama di serie pero un ottimale bloccaggio del materiale
- La discesa dell'arco viene controllata tramite due regolatori idraulici posizionati sulla consolle di comando e che intervengono sulla velocità di discesa e sulla forza di penetrazione della lama.
- Per facilitare il bloccaggio in tutte le angolazioni, la morsa orizzontale idraulica ha le ganasce tonde.
- L'allineamento della lama è mantenuto ottimale dai pattini guidalama con inserti in metallo duro, completi di rulli laterali mentre il guidalama mobile viene mantenuto automaticamente nella zona di taglio.
- Pulizia della lama tramite spazzola regolabile a movimentazione meccanica; refrigerazione della lama con lubrificazione minima di serie per eseguire tagli di profilati e tubi mantenendo l'area di lavoro pulita.
- Centralina idraulica a risparmio energetico durante l'esecuzione del taglio e nelle fasi in cui non è necessaria la pressione idraulica, la centralina si spegne.

SPA

- El arco de estructura rígida esta fabricado en acero electrosoldada de gran espesor, una inclinación de 5° en la cinta permite que la máquina proporciona altas prestaciones de corte y una penetración de la cinta en el material regular y constante incluso con materiales de gran diámetro.
- La rotación del arco de la sierra se realiza y controla mediante el panel de control y la pantalla táctil de 10". La interfaz fácil e intuitiva ofrece al usuario la posibilidad de establecer y ver el ángulo de rotación requerido y programar diferentes ángulos de corte.
- La máquina tienen un encoder que mide la posición del arco permitiendo la aproximación rápida al material y visualizar la velocidad de avance; estos dos parámetros dan al usuario la posibilidad de optimizar el proceso de corte.
- KS 802 NC y 1202 NC tienen de serie un cilindro hidráulico vertical después de la cinta, que ayuda a tener un bloqueo perfecto del material durante el corte.
- El avance del arco es ajustado mediante dos reguladores hidráulicos en el panel de control: uno ajusta la velocidad de avance y el otro la fuerza de penetración de la cinta en el material.
- La alineación de la cinta se optimiza mediante patines guía de metal duro con rodamientos laterales, el patín guía móvil se mantiene automáticamente cerca del área de corte.
- La limpieza de la hoja se realiza mediante un cepillo ajustable y accionado mecánicamente; de serie se incluye el sistema de lubricación mínima durante el corte, que permite tener el área de trabajo más limpia.
- Unidad hidráulica de bajo consumo eléctrico: solo funciona cuando es necesario, si no se necesita se apaga.

KTECH 502 F2000 - F3000 - F6000

LINHA MAXI IMET

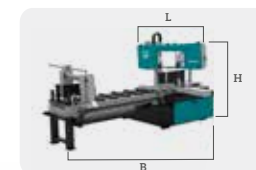

KTECH 502 F 2000
B 3700 mm
L 2300 mm
H 2180 mm
h 845 mm
Kg 2250



KTECH 502 F2000 - F 3000 - F6000



LINK VIDEO

PT KTECH 502 é o sistema de corte automático para profissionais que procuram um serrote de fita de duas colunas avançado e inovador, adequado para cortes até 60° à esquerda e direita de perfis e barras. A máquina inclui: alimentador integrado, rotação automática do cabeçote, ecrã tátil intuitivo.

ENG KTECH 502 is the automatic cutting system for professionals who looks for an advanced, innovative double column bandsaws suitable to cut up to 60° left and right profiles and bars for carpentry. The machine includes: integrated feeder, and automatic sawframe rotation, thanks to an intuitive and touch screen display.

ITA KTECH 502 è il sistema automatico di taglio a doppia colonna specifico per il taglio di profilati e di carpenteria. La macchina è dotata di carro avanzatore integrato, rotazione motorizzata e display touch screen per l'impostazione di lunghezze e angolazioni di taglio, possibili fino a 60° a sinistra e destra.

SPA KTECH 502 es el sistema de corte automático para profesionales que buscan una avanzada e innovadora sierra de cinta de doble columna, adecuadas para cortar perfiles y barras hasta 60° a la izquierda y a la derecha. La máquina incluye: alimentador integrado, rotación automática del arco de sierra, gracias a la interfaz de usuario intuitiva y la pantalla táctil.

KTECH 502

0°	250	350	330	500X310	0° 500X250 max 130X20 min	
45°	-	300	300	300X320		
45°	-	320	320	320X320		
60°	-	150	150	150X330		
60°	-	150	150	150X330		

Dimensões da lâmina	4250x34x1.1 mm
Potência da lâmina	2.2 Kw
Velocidade da lâmina	18-100 m /min
Tensionamento da lâmina	1900 kg/cm ²
Diâmetro de corte mínimo	10 mm
Refugo mínimo 0°	250 mm
Comprimento do alimentador	2000 (3000*) - (6000*) mm
Motor do alimentador Brushless	BMH 2.5 N-m



PT

• 4 eixos controlados (alimentador, rotação do cabeçote, bloqueio e movimento lateral do torno) por sistema CNC e ecrã tátil de 10".

• O controlador da máquina permite a gestão completa de todos os seus parâmetros para que o utilizador possa configurar até 99 programas de corte e 30 linhas de corte, cada um com diferentes quantidades, comprimentos e ângulos.

• O KTECH garante a mais elevada precisão de corte graças ao controlo automático do tamanho das peças por encoder com correção automática dos comprimentos de corte graças a um sensor.

• Leitura do ângulo de corte efetuada na parte externa do ângulo e não próximo ao centro da máquina: permite ter sempre a máxima exatidão e precisão.

ENG

• 4 controlled axis (feeder, bow rotation, vice locking and lateral movement) by CNC system and 10" touch screen display.

• Machine controller gives full management on all its parameters so that the user can set up to 99 cutting programs and 30 cutting lines, each with different quantities, lengths and angles.

• KTECH guarantees the highest positioning and cutting precision thanks to the automatic control of the pieces size by encoder with automatic correction of cutting lengths thanks to a sensor.

• Cutting angle reading taken on the external part of the angle and not next to the machine center: this allows to have always the maximum accuracy and precision.

• Automatic detection of the first cut point and end-cut point thanks to the mechanical

ITA

• 4 assi controllati - carro avanzatore, rotazione arco, chiusura e spostamento laterale della morsa - tramite CNC e touch screen display da 10"

• Il controllo della segatrice permette di gestire ogni parametro della macchina e di impostare fino a 99 programmi di taglio con 30 linee di taglio ciascuno con quantità, lunghezze ed angolazioni differenti.

• Estrema precisione nei tagli angolari grazie al controllo automatico della dimensione del pezzo tramite encoder e correzione automatica delle lunghezze di taglio.

• Massima accuratezza dell'angolo di taglio grazie alla lettura dell'angolo distante dal fulcro di rotazione.

• Rilevazione automatica del punto d'inizio e fine taglio tramite il dispositivo meccanico tastatore e un fine corsa posizionato sul pattino guidalama mobile.

SPA

• 4 ejes controlados (alimentador, rotación del arco, bloqueo y movimiento lateral de la mordaza) por el control CNC y pantalla táctil de 10".

• El control de la máquina proporciona una gestión completa de todos los parámetros para que el usuario pueda configurar hasta 99 programas de corte y 30 líneas de corte, cada una con diferentes cantidades, longitudes y ángulos.

• KTECH garantiza la máxima precisión de posicionamiento y corte gracias al control automático del tamaño de las piezas proporcionado por el encoder con corrección automática de las longitudes de corte gracias a un sensor.

• Lectura del ángulo de corte tomada en la parte externa y no junto al centro de la máquina: esto permite tener siempre la máxima precisión.

• Detección automática del punto de inicio del

• Estructura rígida e robusta em aço eletrossoldado para evitar vibrações e bloqueios durante o trabalho.

• Cabeçote montado em duas colunas com deslizamento em duas guias lineares com rolamentos de esferas.

• Deteção automática do início e fim de corte graças ao sistema de deteção mecânica (para melhor precisão) através de microinterruptor na guia móvel da fita.

• O alimentador possui curso único de 2.000 mm (disponível nas opções 3.000 mm e 6.000 mm) com motor brushless, mesa de rolos integrada e refugo de 250 mm.

• Para obter uma melhor penetração no material e otimizar o processo de corte (prolongando a vida da fita, reduzindo o esforço e melhorando o tempo de corte), os KTECH são equipados com

detection system with the addition (for better accuracy) of a microswitch on the mobile blade guide.

• Feeder have a 2000 mm single stroke (available in option 3000 mm and 6000 mm) with brushless motor, integrated roller table and final scrap end of 250 mm.

• To have a better material penetration and optimize the cutting process (saving blade life, reducing the strain and better cutting times), KTECH are equipped with 6° canted sawframe and high blade tension (2000 kg/cm²).

• The wide working table rotate together with the sawframe to avoid incisions or damages on the plate. The wide area also provides for full material support both before and after the cut.

• It's available as optional the sawframe downfeed descent by ballscrew and servomotor

• Carro avanzatore con motore brushless, (pignone e cremagliera) da 2000mm (in opzione 3000 e 6000 mm) con rulliera integrata alla macchina e sfrido da 250 mm.

• Penetrazione nel materiale agevolata, anche in caso di grosse sezioni, grazie all'inclinazione della lama di 6° (tensione: 2000kg/cm²)

• Ampio piano di lavoro con rotazione solidale all'arco che evita l'incisione dello stesso per sostenere ottimamente il pezzo prima e dopo il taglio.

• È disponibile l'optional per la discesa dell'arco tramite vite e servomotore che garantisce l'accesso tramite touch screen ai parametri di taglio automatici e alla libreria di materiali. L'optional comprende anche la possibilità di posizionamento controllato del pattino mobile e il controllo della palette di scarico.

• corte gracias al sistema mecánico de detección de material y punto final del corte mediante un microinterruptor en la guía móvil de la cinta.

• El alimentador tiene una carrera de 2000 mm (disponible opcionalmente en 3000 mm y 6000 mm) con motor, mesa de rodillos integrada servo y resto mínimo de material de 250 mm.

• Para tener una mejor penetración del material y optimizar el proceso de corte (mayor vida útil de la cinta, reducir la tensión y mejores tiempos de corte), KTECH tiene una inclinación de 6° en la cinta y una tensión(2000 kg/cm²) elevada de la cinta.

• La amplia mesa de trabajo gira junto con el arco de sierra para evitar colisiones o daños. La amplia superficie proporciona apoyo completo del material antes y después del corte.

• Está disponible el opcional para la bajada

cabeçote inclinado 6 ° e elevado tensionamento da fita (2.000 kg / cm²).

• A ampla mesa de trabalho gira em conjunto com o cabeçote para evitar incisões ou danos na mesa. A área ampla também proporciona suporte do material antes e depois do corte.

• Possibilidade de ligar a máquina à rede da empresa, transformando-a numa ferramenta profissional para o Industry 4.9. O SAWprogram é o software que permite criar e modificar programas de corte no PC e enviá-los diretamente para o serrrote de fita. SAWfactory é a APP que permite aceder a partir de qualquer dispositivo (pc, tablet ou telemóvel) aos parâmetros de funcionamento da máquina, permitindo também fazer download de dados de trabalho e de produção para uma visão geral do funcionamento da máquina.

which gives access to the automatic parameters system and internal material library. The option also include the controlled movement of the blade guide and the possibility to control the unloading device.

• Possibility to connect the machine to the company network to improve internal working process and workflow, transforming the machine in a professional working tool for Industry 4.9. SAWprogram is the dedicated software that allows to create and modify cutting programs on PC and send them directly to the bandsaw. SAWfactory is the WEB APP that gives the user access from any device (pc, tablet or mobile) to the functioning parameters of the machine, allowing also to download working and production data to overview the machine functioning.

• Possibilità di connessione alla rete aziendale e acquisire immediatamente benefici sia operativi sia di efficienza, divenendo degli strumenti di lavoro professionali per l'industria 4.0. Tramite SAWprogram, software dedicato per l'utilizzo su PC, è possibile creare e modificare programmi di taglio e inviarli direttamente alla macchina. SAWfactory è invece la WEB APP che consente di accedere da remoto e da qualsiasi device per la manutenzione, garantendo di avere sempre disponibili online i dati di produzione e di funzionamento della macchina.

del arco mediante tornillo y servomotor que garantiza el acceso vía pantalla táctil a los parámetros de corte automático y a la biblioteca de materiales. El opcional también incluye la posibilidad de posicionamiento controlado del patin móvil y el control del palet de descarga.

• Posibilidad de conectar la máquina a la red de la empresa para mejorar el proceso de trabajo interno y el flujo de trabajo, transformando la máquina en una herramienta de trabajo profesional para Industry 4.9. SAWprogram es el software que permite crear y modificar programas de corte en PC y enviarlos directamente a la sierra de cinta. SAWfactory es la APP WEB que da al usuario acceso desde cualquier dispositivo (pc, tablet o móvil) a los parámetros de funcionamiento de la máquina, permitiendo también descargar datos de trabajo y producción para supervisar el funcionamiento de la máquina.

KTECH 652 F2000 - F3000 - F6000

LINHA MAXI IMET

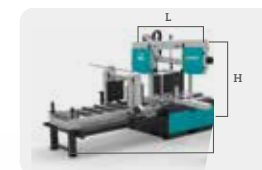

KTECH 652 F 2000
B 3930 mm
L 2870 mm
H 2300 mm
h 845 mm
Kg 3550

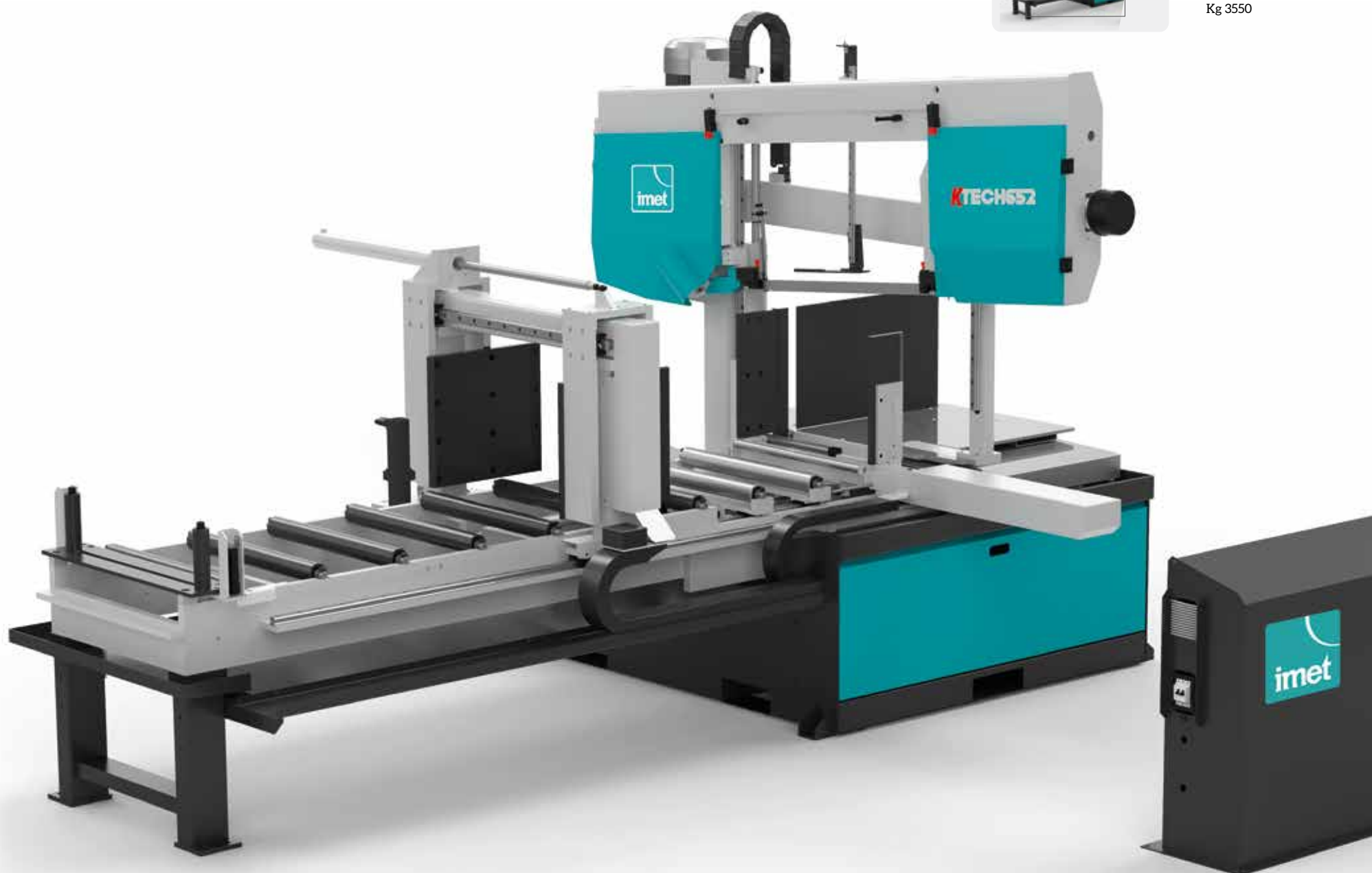

KTECH 652 F2000 - F 3000 - F6000



LINK VIDEO











NC AUTOMÁTICO

PT KTECH 652 é um sistema de corte para profissionais que procuram um serrote de fita de duas colunas inovador, adequado para corte de perfis e barras a 60° à esquerda e direita. A máquina inclui: alimentador integrado, rotação automática do cabeçote, cálculo da espessura do material, configuração do ângulo de corte graças a uma interface intuitiva e ecrã tátil.

ENG KTECH 652 is the automatic cutting system for professionals who looks for an advanced, innovative double column bandsaws suitable to cut up to 60° left and right profiles and bars for carpentry. The machine includes: integrated feeder, automatic sawframe rotation, material thickness calculation, cutting angle settings thanks to an intuitive user interface and touch screen display.

ITA KTECH 652 è il sistema automatico di taglio a doppia colonna specifico per il taglio di profilati e di carpenteria. La macchina è dotata di carro avanzatore integrato, rotazione motorizzata e display touch screen per l'impostazione di lunghezze e angolazioni di taglio, possibili fino a 60° a sinistra e destra.

SPA KTECH 652 es el sistema de corte automático para profesionales que buscan una avanzada e innovadora sierra de cinta de doble columna, adecuadas para cortar perfiles y barras hasta 60° a la izquierda y a la derecha. La máquina incluye: alimentador integrado, rotación automática del arco de sierra, cálculo del espesor del material, ajuste del ángulo de corte gracias a la interfaz de usuario intuitiva y la pantalla táctil.

					
0° 	280 (350°)	510	480	650X450	0° 650X450 max 130X20 min
45° 	-	440	430	430X430	
45° 	-	440	440	440X440	
60° 	-	250	250	250X450	
60° 	-	250	250	250X450	

Dimensões da lâmina	5320x34x1.1 mm (41 mm*)
Potência da lâmina	3 (4*Kw)
Velocidade da lâmina	18-100 m /min
Tensionamento da lâmina	1900 kg/cm ²
Diâmetro de corte mínimo	10 mm
Refugo mínimo 0°	250 mm
Comprimento do alimentador	2000 (3000*) - (6000*) mm
Feeder motor	BMH 2.5 N-m

*opcional - com lâmina 41 mm



PT

• 4 eixos controlados (alimentador, rotação do cabeçote, bloqueio e movimento lateral do torno) por sistema CNC e ecrã tátil de 10".

• O controlador da máquina permite a gestão completa de todos os seus parâmetros para que o utilizador possa configurar até 99 programas de corte e 30 linhas de corte, cada um com diferentes quantidades, comprimentos e ângulos.

• O KTECH garante a mais elevada precisão de corte graças ao controlo automático do tamanho das peças por encoder com correção automática dos comprimentos de corte graças a um sensor.

• Leitura do ângulo de corte na parte externa do ângulo e não próximo ao centro da máquina: permite ter sempre a máxima exatidão e precisão.

• Estrutura rígida e robusta em aço eletrossoldado para evitar vibrações e bloqueios durante o trabalho.

ENG

• 4 controlled axis (feeder, bow rotation, vice locking and lateral movement) by CNC system and 10" touch screen display.

• Machine controller gives full management on all its parameters so that the user can set up to 99 cutting programs and 30 cutting lines, each with different quantities, lengths and angles.

• KTECH guarantees for the highest positioning and cutting precision thanks to the automatic control of the pieces size provided by encoder with automatic correction of cutting lengths thanks to a sensor.

• Cutting angle reading taken on the external part of the angle and not next to the machine center: this allows to have always the maximum accuracy and precision.

• Automatic detection of the first cut point and end-cut point thanks to the mechanical detection

ITA

• 4 assi controllati - carro avanzatore, rotazione arco, chiusura e spostamento laterale della morsa - tramite CNC e touch screen display da 10"

• Il controllo della segatrice permette di gestire ogni parametro della macchina e di impostare fino a 99 programmi di taglio con 30 linee di taglio ciascuno con quantità, lunghezze ed angolazioni differenti.

• Estrema precisione nei tagli angolari grazie al controllo automatico della dimensione del pezzo tramite encoder e correzione automatica delle lunghezze di taglio.

• Massima accuratezza dell'angolo di taglio grazie alla lettura dell'angolo distante dal fulcro di rotazione.

• Rilevazione automatica del punto d'inizio e fine taglio tramite il dispositivo meccanico

SPA

• 4 ejes controlados (alimentador, rotación del arco, bloqueo y movimiento lateral de la mordaza) por el control CNC y pantalla táctil de 10".

• El control de la máquina proporciona una gestión completa de todos los parámetros para que el usuario pueda configurar hasta 99 programas de corte y 30 líneas de corte, cada una con diferentes cantidades, longitudes y ángulos.

• KTECH garantiza la máxima precisión de posicionamiento y corte gracias al control automático del tamaño de las piezas proporcionado por el encoder con corrección automática de las longitudes de corte gracias a un sensor.

• Lectura del ángulo de corte tomada en la parte externa y no junto al centro de la máquina: esto permite tener siempre la máxima precisión.

• Detección automática del punto de inicio del corte gracias al sistema mecánico de detección

• Cabeçote montado em duas colunas com deslizamento em duas guias lineares com rolamentos de esferas.

• Detecção automática do início e fim de corte graças ao sistema de deteção mecânica (para melhor precisão) através de microinterruptor na guia móvel da fita.

• O alimentador possui curso único de 2.000 mm (disponível nas opções 3.000 mm e 6.000 mm) com motor brushless, mesa de rolos integrada e refugo de 250 mm.

• Para obter uma melhor penetração no material e otimizar o processo de corte (prolongando a vida da fita, reduzindo o esforço e melhorando o tempo de corte), os KTECH são equipados com cabeçote inclinado 6° e elevado tensionamento da fita (2.000 kg / cm²).

system with the addition (for better accuracy) of a microswitch on the mobile blade guide.

• Feeder have a 2000 mm single stroke (available in option 3000 mm and 6000 mm) with brushless motor, integrated roller table and final scrap end of 250 mm.

• To have a better material penetration and optimize the cutting process (saving blade life, reducing the strain and better cutting times), KTECH are equipped with 6° canted sawframe and high blade tension (2000 kg/cm²).

• The wide working table rotate together with the sawframe to avoid incisions or damages on the plate. The wide area also provides for full material support both before and after the cut.

• It's possible to improve cutting performances on model 652 applying the option with 41 mm blade, 4KW motoreducer and hydraulic blade

• A ampla mesa de trabalho gira em conjunto com o cabeçote para evitar incisões ou danos na mesa. A área ampla também proporciona suporte do material antes e depois do corte.

• É possível melhorar o desempenho de corte no modelo 652 utilizando a fita de 41 mm, motoreductor 4KW e sistema de tensionamento hidráulico da fita.

• Possibilidade de ligar a máquina à rede da empresa, transformando-a numa ferramenta profissional para o Industry 4.9. O SAWprogram é o software que permite criar e modificar programas de corte no PC e enviá-los diretamente para o serrote de fita. SAWfactory é a APP que permite aceder a partir de qualquer dispositivo (pc, tablet ou telemóvel) aos parâmetros de funcionamento da máquina, permitindo também fazer download de dados de trabalho e de produção para uma visão geral do funcionamento da máquina.

tensioning system.

• It's available as optional the sawframe downfeed descent by ballscrew and servomotor which gives access to the automatic parameters system and internal material library. The option also include the controlled movement of the blade guide and the possibility to control the unloading device.

• Possibility to connect the machine to the company network to improve internal working process and workflow, transforming the machine in a professional working tool for Industry 4.9. SAWprogram is the dedicated software that allows to create and modify cutting programs on PC and send them directly to the bandsaw. SAWfactory is the WEB APP that gives the user access from any device (pc, tablet or mobile) to the functioning parameters of the machine, allowing also to download working and production data to overview the machine functioning.

tastatore e un fine corsa posizionato sul pattino guidalama mobile.

• Carro avanzatore con motore brushless, (pignone e cremagliera) da 2000mm (in opzione 3000 e 6000 mm) con rulliera integrata alla macchina e sfrido da 250 mm.

• Penetrazione nel materiale agevolata, anche in caso di grosse sezioni, grazie all'inclinazione della lama di 6° (tensione: 2000kg/cm²)

• Ampio piano di lavoro con rotazione solidale all'arco che evita l'incisione dello stesso per sostenere ottimamente il pezzo prima e dopo il taglio.

• Lama altezza 34 mm (sul modello 652 in opzione lama da 41 mm, motoriduttore da kW4 e tensionamento idraulico)

• Possibilità di connessione alla rete aziendale e

acquistare immediatamente benefici sia operativi sia di efficienza, divenendo degli strumenti di lavoro professionali per l'industria 4.0.

• Tramite SAWprogram, software dedicato per l'utilizzo su PC, è possibile creare e modificare programmi di taglio e inviarli direttamente alla macchina.

• È disponibile l'optional per la discesa dell'arco tramite vite e servomotore che garantisce l'accesso tramite touch screen ai parametri di taglio automatici e alla libreria di materiali. L'optional comprende anche la possibilità di posizionamento controllato del pattino mobile e il controllo della palette di scarico.

• SAWfactory è invece la WEB APP che consente di accedere da remoto e da qualsiasi device per la manutenzione, garantendo di avere sempre disponibili online i dati di produzione e di funzionamento della macchina.

de material y punto final del corte mediante un microinterruptor en la guía móvil de la cinta.

• El alimentador tiene una carrera de 2000 mm (disponible opcionalmente en 3000 mm y 6000 mm) con motor sin escobillas, mesa de rodillos integrada y resto mínimo de material de 250 mm.

• Para tener una mejor penetración del material y optimizar el proceso de corte (mayor vida útil de la cinta, reducir la tensión y mejores tiempos de corte), KTECH tiene una inclinación de 6° en la cinta y una tensión (2000 kg/cm²) elevada de la cinta.

• La amplia mesa de trabajo gira junto con el arco de sierra para evitar colisiones o daños. La amplia superficie proporciona apoyo completo del material antes y después del corte.

• Es posible mejorar el rendimiento de corte la opción de cinta de 41 mm, motor-reductor de 4KW y sistema de tensado hidráulico de la cinta.

• Está disponible el opcional para la bajada del arco mediante tornillo y servomotor que garantiza el acceso vía pantalla táctil a los parámetros de corte automático y a la biblioteca de materiales. El opcional también incluye la posibilidad de posicionamiento controlado del patin móvil y el control del palet de descarga.

• Posibilidad de conectar la máquina a la red de la empresa para mejorar el proceso de trabajo interno y el flujo de trabajo, transformando la máquina en una herramienta de trabajo profesional para Industry 4.9. SAWprogram es el software que permite crear y modificar programas de corte en PC y enviarlos directamente a la sierra de cinta. SAWfactory es la APP WEB que da al usuario acceso desde cualquier dispositivo (pc, tablet o móvil) a los parámetros de funcionamiento de la máquina, permitiendo también descargar datos de trabajo y producción para supervisar el funcionamiento de la máquina.

KTECH 802 F3000 F6000
KTECH 1202 F3000 F6000
 LINHA MAXI IMET

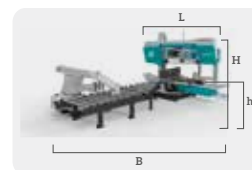

KTECH 802 F3000
 B 5850 mm
 L 3700 mm
 H 2700 mm
 h 800 mm
 Kg 4800

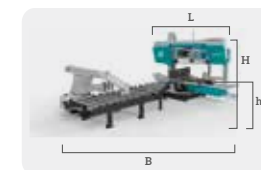

KTECH 1202 F3000
 B 5750 mm
 L 4200 mm
 H 2750 mm
 h 855 mm
 Kg 5300



KTECH 802 - KTECH 1202 F 3000 - F6000



LINK VIDEO

NC AUTOMÁTICO











PT KTECH 802 - 1202 F3000-F6000 são serrotes de fita de grandes dimensões, com duas colunas, adequados para perfis, maciços e trabalhos de serralharia com ângulos de corte de 60° à esquerda e 60° à direita. A série KTECH está equipada com rotação motorizada do cabeçote e alimentador de material automático ambos geridos por CNC e ecrã tátil 10".

ENG KTECH 802 - 1202 F3000-F6000 are the big size professional double column bandsaws suitable to produce profiles, solids and carpentry works with cutting angles from 60° left to 60° right. KTECH series are equipped with motorized sawframe rotation and automatic material feeder both managed by CNC system and 10" touch screen display.

ITA KTECH 802 - 1202 F3000-F6000 sono le segatrici automatiche a doppia colonna per il taglio di profilati di profilati e produzioni di medie e grosse dimensioni fino a 60° a destra e sinistra. La serie KTECH è dotata di rotazione motorizzata dell'arco e avanzamento automatico del materiale gestiti tramite CNC e touch screen 10".

SPA KTECH 802 - 1202 F3000-F6000 son sierras de cinta de doble columna de gran tamaño adecuadas para cortar perfiles, macizos y trabajos de carpintería metálica, con ángulos de corte hasta 60° a la izquierda y 60° a la derecha. La serie KTECH está equipada con rotación motorizada de la estructura de sierra y alimentador automático de material, ambos gestionados por el control CNC y pantalla táctil de 10".

KTECH 802

						
0°		350	680	640	820X610	0° 800X320 max 80X80 min
45°		-	550	550	550X600	
45°		-	550	550	550X580	
60°		-	370	370	370X600	
60°		-	370	370	370X450	

Dimensões da lâmina	7260x41x1.3 mm
Potência da lâmina	5.5 Kw
Velocidade da lâmina	18-100 m /min
Tensionamento da lâmina	2000 kg/cm ²
Refugo mínimo	400 mm
Comprimento do alimentador	3000 (6000) mm



PT

• Cabeçote em aço eletrossoldado com grande espessura, inclinação da fita de 5° e estrutura rígida e robusta para melhor desempenho de corte e penetração do material mesmo ao trabalhar com diâmetros maiores.

• Todos os movimentos das máquinas são efetuados em rolamentos de esferas (movimento do cabeçote, tornos, alimentador e guia móvel da fita) com alta capacidade de carga estática e dinâmica para que o atrito de seja reduzido.

• A máquina está equipada, graças ao controlo CNC, com sistema de 3 eixos controlados por ecrã tátil de 10".

• O controlador da máquina permite a gestão completa de todos os seus parâmetros para que o utilizador possa configurar até 99 programas de corte e 30 linhas de corte, cada um com diferentes quantidades, comprimentos e ângulos.

ENG

• Electrowelded sawframe with wide thickness, rigid and strong structure and 5° canted blade that allows to have better material penetration and high cutting performances and stability even on wider section and hard materials.

• All machines movements are on recyrculating ballscrews, (bow movement, vices, feeder and mobile blade guide) with high loading static and dynamic capacity so that sliding friction is reduced.

• Machine is equipped, thanks to the CNC control, with a 3 controlled axes system al managed by 10" touch screen display and its easy, simple, intuitive and user friendly interface.

• Machine controller allows to have full control on all functioning parameters and to set up to 99 different cutting programs and up to 30 cutting lines, each with different quantities, lengths and angles.

ITA

• Per garantire alte prestazioni e la penetrazione ottimale nel materiale, l'arco di taglio è in acciaio elettrossaldato con sezione di grosso spessore e inclinato di 5° rispetto al piano di lavoro.

• Tutti i movimenti della segatrice sono su guide a ricircolo di sfere (movimento arco, morse, carro avanzatore e guidalama mobile) con alta capacità di carico statico e dinamico, assicurano inoltre ridottissimi attriti di scorrimento.

• La macchina è dotata, grazie al controllo numerico CNC, di un sistema a 3 assi controllati gestibile tramite controllo touch screen 10" con un'interfaccia semplice e intuitiva.

• Il controllo della segatrice permette di gestire ogni parametro della macchina e di impostare fino a 99 programmi di taglio con 30 linee di taglio ciascuno con quantità, lunghezze ed angolazioni differenti.

• Le segatrici sono dotate di encoder sull'asse

• As máquinas possuem um encoder no eixo do cabeçote que permite a aproximação rápida ao material e visualização da velocidade de descida.

• Cilindro vertical depois da fita que permite um bloqueio perfeito do material.

• Dois reguladores hidráulicos (no painel de controlo) controlam a descida do cabeçote, atuando na velocidade de avanço e na força de penetração da lâmina.

• Alimentador equipado com motor elétrico, encoder, transmissão por correia dentada, mesa de rolos integrada (disponível com comprimento de 3000 mm ou 6000 mm) para melhor suporte do material.

• O torno do alimentador possui um sistema que permite abrir ambos os mordentes laterais para permitir carregar barras não retilíneas.

• Rotação do cabeçote controlado por motoredutor com inverter e correia dentada.

• The machines have an encoder on the bow axis that allows to have material fast approach and to view the descending speed; these two parameters give the user the possibility to optimize the cutting process.

• A standard vertical cylinder after the blade that helps to have a perfect material lock.

• Two hydraulic regulators (placed on the panel control) control the sawfram descent, working on the down-feed speed rate and on the blade penetration power.

• Material feeding is managed by the feeder equipped with electric motor, encoder, toothed belt transmission, integrated roller table (available with 3000 mm or 6000mm length) for better material support.

• Feeder vice introduces a system which allows to open both side jaws so that it's possible to load even non-rectilinear bars.

• Sawframe rotation managed by motoreducer

dell'arco che permette sia l'avvicinamento rapido al materiale sia la visualizzazione della velocità di discesa per ottimizzare al meglio il processo di taglio.

• Dispone inoltre di un cilindro verticale posto dopo la lama di serie pero un ottimale bloccaggio del materiale

• La discesa dell'arco viene controllata tramite due regolatori idraulici posizionati sulla consolle di comando e che intervengono sulla velocità di discesa e sulla forza di penetrazione della lama.

• L'avanzamento del materiale è garantita dal carro avanzatore tramite motore elettrico ed encoder, trasmissione tramite cinghia dentata, rulliera separata per il completo supporto del materiale.

• Morsa carro avanzatore con apertura di entrambe le per alimentare anche pezzi non perfettamente rettilinei.

• La rotazione è gestita tramite motoriduttore comandato da inverter e cinghia dentata.

SPA

• Estructura rígida y resistente en acero electrosoldada de gran espesor, una inclinación de 5° en la cinta permite tener una mejor penetración del material, estabilidad y altas prestaciones de corte incluso en sección más ancha y materiales duros.

• Todos los movimientos de las máquinas se realizan con sistemas de recirculación de bolas (movimiento del arco, mordaza, alimentador y guía móvil de la cinta) con alta carga estática y capacidad dinámica para reducir la fricción.

• El CNC controla 3 ejes que se programan en la pantalla táctil de 10". Su manejo es fácil, sencillo e intuitivo para el usuario.

• El control de la máquina proporciona una gestión completa de todos los parámetros para que el usuario pueda configurar hasta 99 programas de corte y 30 líneas de corte, cada una con diferentes cantidades, longitudes y ángulos.

• La máquina tienen un encoder que mide la

posición del arco permitiendo la aproximación rápida al material y visualizar la velocidad de avance; estos dos parámetros dan al usuario la posibilidad de optimizar el proceso de corte.

• De serie incluye un cilindro hidráulico vertical después de la cinta, que ayuda a tener un bloqueo perfecto del material durante el corte.

• El avance del arco es ajustado mediante dos reguladores hidráulicos en el panel de control: uno ajusta la velocidad de avance y el otro la fuerza de penetración de la cinta en el material.

• La alimentación del material es gestionada por el alimentador equipado con motor eléctrico, encoder, transmisión por correia dentada, mesa de rodillos (disponible en 3000 mm o 6000 mm de longitud) para un mejor soporte de material.

• La mordaza del alimentador abre a ambos lados para evitar la fricción con el material durante la carga, facilitando la carga de perfiles que no esten perfectamente rectilíneo.

• Alinhamento da fita otimizado pelas guias da fita com pastilhas em metal duro e rolamentos laterais, enquanto a guia da lâmina móvel é automaticamente mantida perto da área de corte.

• Baixo consumo elétrico da unidade hidráulica; durante o corte e quando não é necessário, a unidade desliga-se.

• Possibilidade de ligar a máquina à rede da empresa, transformando-a numa ferramenta profissional para o Industry 4.9. O SAWprogram é o software que permite criar e modificar programas de corte no PC e enviá-los diretamente para o serrrote de fita. SAWfactory é a APP que permite aceder a partir de qualquer dispositivo (pc, tablet ou telemóvel) aos parâmetros de funcionamento da máquina, permitindo também fazer download de dados de trabalho e de produção para uma visão geral do funcionamento da máquina.

with inverter and toothed belt.

• Blade alignment is optimized by the hard metal pads blade guides, completed with lateral rollers while the mobile blade guide is automatically kept near the cutting area.

• Low electric consumption hydraulic unit; while cutting and when it's not required, the unit switch off.

• Possibility to connect the machine to the company network to improve internal working process and workflow, transforming the machine in a professional working tool for Industry 4.9. SAWprogram is the dedicated software that allows to create and modify cutting programs on PC and send them directly to the bandsaw. SAWfactory is the WEB APP that gives the user access from any device (pc, tablet or mobile) to the functioning parameters of the machine, allowing also to download working and production data to overview the machine functioning.

• L'allineamento della lama è mantenuto ottimale dai pattini guidalama con inserti in metallo duro, completi di rulli laterali mentre il guidalama mobile viene mantenuto automaticamente nella zona di taglio.

• Centralina idraulica a risparmio energetico durante l'esecuzione del taglio e nelle fasi in cui non è necessaria la pressione idraulica, la centralina si spegne.

• Possibilità di connessione alla rete aziendale e acquisire immediatamente benefici sia operativi sia di efficienza, divenendo degli strumenti di lavoro professionali per l'industria 4.0. Tramite SAWprogram, software dedicato per l'utilizzo su PC, è possibile creare e modificare programmi di taglio e inviarli direttamente alla macchina. SAWfactory è invece la WEB APP che consente di accedere da remoto e da qualsiasi device per la manutenzione, garantendo di avere sempre disponibili online i dati di produzione e di funzionamento della macchina.











• El giro de la estructura de la sierra se realiza mediante motor-reductor con variador de velocidad y correia dentada.

• La alineación de la cinta se optimiza mediante patines guía de metal duro con rodamientos laterales, el patin guía móvil se mantiene automáticamente cerca del área de corte.

• Unidad hidráulica de bajo consumo eléctrico: solo funciona cuando es necesario, si no se necesita se apaga.

• Posibilidad de conectar la máquina a la red de la empresa para mejorar el proceso de trabajo interno y el flujo de trabajo, transformando la máquina en una herramienta de trabajo profesional para Industry 4.0 SAW program es el software que permite crear y modificar programas de corte en PC y enviarlos directamente a la sierra de cinta. SAWfactory es la APP WEB que da al usuario acceso desde cualquier dispositivo (pc, tablet o móvil) a los parámetros de funcionamiento de la máquina, permitiendo también descargar datos de trabajo y producción para supervisar el funcionamiento de la máquina.

KTECH 1202

						
0°		400	680	640	1250X600	0° 1000X350 max 80X80 min
45°		-	680	600	870X600	
45°		-	680	600	840X600	
60°		-	580	530	550X450	
60°		-	550	450	550X450	

Dimensões da lâmina	8140x54x1.6 mm
Potência da lâmina	7.5 Kw
Velocidade da lâmina	18-90 m /min
Tensionamento da lâmina	2000 kg/cm ²
Refugo mínimo	400 mm
Comprimento do alimentador	3000 (6000) mm

X SMART 3

LINHA MAXI IMET



XSMART 3



LINK VIDEO

PT O serrote de fita automático de duas colunas X SMART 3 é uma ferramenta de trabalho fiável para oficinas de mecânica, profissionais e pequenas e médias empresas que procuram uma máquina fácil de utilizar adequada para cortes retos em materiais maciços de médias dimensões.

ENG Automatic double-column bandsaw X SMART 3 is a reliable working tools for mechanical workshops, professionals and small and medium enterprises who look for an easy to use machine suitable to cut medium size solid materials with straight cut.

ITA La segatrice automatica a nastro a due colonne X SMART 3 è lo strumento di lavoro ideale per alte produzioni di taglio. Totalmente carterizzata per garantire la massima sicurezza dell'operatore, X SMART3 garantisce la massima affidabilità sul taglio in serie a 90°.

SPA La sierra automática de doble columna X SMART 3 es una herramienta de trabajo fiable para talleres mecánicos, pequeñas y medianas empresas que buscan una máquina fácil de usar. Adecuada para cortar materiales macizos de tamaño medio con corte recto.

A ferramenta automática perfeita, fiável e acessível para oficinas de mecânica

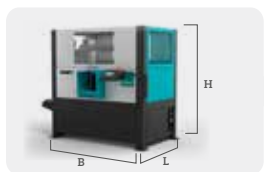

XSMART 3
B 1950 mm
L 1755 mm
H 1965 mm
h 920 mm
Kg 1650

PT

- Estrutura vertical rígida de uma só peça com estrutura de duas colunas e cabeçote eletrossoldado que permite reduzir vibrações, bloqueios e desacelerações durante o corte, bem como aumentar a precisão.
- Todos os componentes móveis são protegidos por um cárter para segurança do operador durante o trabalho. Este permite o acesso às peças internas para manutenção.
- O inovador ecrã tátil de 7" possui uma interface intuitiva e fácil de utilizar que permite criar até 99 programas de corte com 30 linhas de corte, cada uma com diferentes quantidades e comprimentos.
- O ecrã tátil está montado numa consola móvel para que o utilizador o possa movimentar conforme necessário, proporcionando uma melhor experiência de utilização com total controlo durante todo o processo de funcionamento da máquina.
- Movimento do cabeçote através de pistão hidráulico e guias lineares de esferas com inclinação de 30° que permite reduzir o tamanho da fita para que a máquina possa ser o mais compacta possível sem afetar a robustez, estabilidade e resistência.
- Alimentador integrado com movimento por rolagens de esferas e motor elétrico gerido por inverter com estrutura móvel que facilita a movimentação do material e o torna muito preciso. O alimentador está montado numa plataforma flutuante que permite carregar barras não-retilíneas.
- A máquina possui 2 tornos, ambos de acionamento hidráulico com curso completo: bloqueio do material tipo "garfo" antes e depois da fita.
- Coletor de aparas standard.
- Luz LED sobre a área de trabalho standard.
- Possibilidade de ligar a máquina à rede da empresa, transformando-a numa ferramenta profissional para o Industry 4.0. O SAWprogram é o software que permite criar e modificar programas de corte no PC e enviá-los diretamente para o serrote de fita. SAWfactory é a APP que permite aceder a partir de qualquer dispositivo (pc, tablet ou telemóvel) aos parâmetros de funcionamento da máquina, permitindo também fazer download de dados de trabalho e de produção para uma visão geral do funcionamento da máquina.

ENG

- Rigid, one-piece vertical structure with double-column structure and electrowelded sawframe that allows to reduce vibrations, bindings and slow-downs while cutting and increase precision and accuracy.
- All moving parts are protected by a safety carters system that protect the operator during the workflow. Carters doesn't affect the possibility to access to the internal parts for maintenance.
- The innovative 7" touch screen display introduces an intuitive, user-friendly, easy to use interface that allows to create up to 99 cutting programs with 30 cutting lines each with different quantities and lengths.
- The touch screen is mounted on a mobile platform so that the user can select where to place for a better using experience that gives him full control on all machine operation during the entire process.
- Sawframe moves thanks an hydraulic piston and recyrculating ballscrews with linear guides with 30° inclination that allows to reduce blade size so that the machine could be as compact as possible without affecting solidity, stability and strength.
- Feeder is integrated and moves thanks to a recyrculating ballscrew with electric motor managed by inverter with portal structure that ease the material movement and make it very precise. The feeder is mounted upon a floating plate that allows to load even not-perfectly rectilinear bars.
- Machine has 2 vices, both hydraulically driven and with full stroke: vice block the material like "a fork" both before and after the blade.
- Standard chip conveyor
- Standard working area LED light
- Possibility to connect the machine to the company network to improve internal working process and workflow, transforming the machine in a professional working tool for Industry 4.0. SAWprogram is the dedicated software that allows to create and modify cutting programs on PC and send them directly to the bandsaw. SAWfactory is the WEB APP that gives the user access from any device (pc, tablet or mobile) to the functioning parameters of the machine, allowing also to download working and production data to overview the machine functioning.

ITA

- La rigida struttura monoblocco è in acciaio elettrosaldato e garantisce l'assenza di vibrazioni durante il taglio per la massima precisione.
- La struttura e le parti mobili sono completamente carterizzate rendendo la macchina lo strumento di lavoro ideale per l'industria o l'artigiano che ricerca la massima qualità, affidabilità e protezione.
- Il display touch screen da 7" da accesso ad un'interfaccia di utilizzo semplice e intuitiva che consente di impostare fino a 99 programmi di taglio con 30 linee di taglio ciascuno con quantità e lunghezze differenti.
- L'interfaccia di utilizzo è semplice e intuitiva tramite schermo touch da 7" montato su consolle mobile integrata alla macchina.
- L'arco di taglio è movimentato tramite pistone idraulico e da guide lineari a ricircolo di sfere, inclinato di 30° permette di avere uno sviluppo lama contenuto rendendo la macchina compatta e con dimensioni ottimali.
- Il carro avanzatore è integrato e si muove tramite vite a ricircolo di sfere e motore elettrico gestito da inverter con struttura a portale per una facile e precisa movimentazione del materiale, montato su piastra flottante per poter caricare barre non perfettamente rettilinee.
- Entrambe le morse sono idrauliche a corsa totale, morsa fissa a "pettine" per un ottimale bloccaggio materiale prima e dopo la lama
- Evacuatore di trucioli a clocea di serie
- Luce di lavoro a LED di serie
- Possibilità di connessione alla rete aziendale e acquisire immediatamente benefici sia operativi sia di efficienza, divenendo degli strumenti di lavoro professionali per l'industria 4.0. Tramite SAWprogram, software dedicato per l'utilizzo su PC, è possibile creare e modificare programmi di taglio e inviarli direttamente alla macchina. SAWfactory è invece la WEB APP che consente di accedere da remoto e da qualsiasi device per la manutenzione, garantendo di avere sempre disponibili online i dati di produzione e di funzionamento della macchina.

X SMART 3

0°	250	310	310	340X310
				0° 340X250 max 130X10 min

Dimensões da lâmina	3730x34x1.1 mm
Potência da lâmina	3 kW
Velocidade da lâmina	15-100 m/min
Comprimento do alimentador	500 mm
Refugo mínimo	90 mm

SPA

- Estructura rígida de una sola pieza con diseño de doble columna, en acero electrosoldado que permite reducir las vibraciones y ralentizaciones durante el corte. El resultado es un corte preciso y perfecto.
- Todas las partes móviles están protegidas por protecciones, proporcionando seguridad al operario durante el proceso de corte. Las protecciones no afectan a la accesibilidad para el mantenimiento.
- La innovadora pantalla táctil de 7" presenta una interfaz intuitiva y fácil de usar. Permite crear hasta 99 programas de corte con 30 líneas de corte, con diferentes cantidades y longitudes.
- La pantalla táctil esta en una plataforma móvil, permite al operario situarla para obtener un mejor control durante el proceso de corte.
- El arco es accionado hidráulicamente y se desplaza sobre guías lineales de recirculación de bolas. Tiene una inclinación de 30° que permite reducir el tamaño de la cinta para que la máquina sea compacta, sin afectar a la solidez, estabilidad y resistencia.
- El alimentador está integrado en la sierra y se mueve mediante husillo de recirculación de bolas, accionado por motor eléctrico con variador de frecuencia. Su diseño facilita el movimiento del material y lo hace muy preciso. El alimentador está montado sobre una placa flotante que permite cargar incluso barras no perfectamente rectilíneas.
- La máquina tiene dos mordazas accionadas hidráulicamente en todo el recorrido: el material se bloquea durante el corte a ambos lados de la cinta.
- Transportador de virutas de serie.
- Iluminación de la zona de trabajo con luz LED de serie.
- Posibilidad de conectar la máquina a la red de la empresa para mejorar el proceso de trabajo interno y el flujo de trabajo, transformando la máquina en una herramienta de trabajo profesional para Industry 4.0. SAWprogram es el software que permite crear y modificar programas de corte en PC y enviarlos directamente a la sierra de cinta. SAWfactory es la APP WEB que da al usuario acceso desde cualquier dispositivo (pc, tablet o móvil) a los parámetros de funcionamiento de la máquina, permitiendo también descargar datos de trabajo y producción para supervisar el funcionamiento de la máquina.

X SMART 4

LINHA MAXI IMET



XSMART 4

NC AUTOMÁTICO

PT O serrote de fita automático de duas colunas para cortes retos X SMART 4 é uma ferramenta de trabalho fiável para todas as oficinas e armazéns siderúrgicos. É adequada para cortes até 350 mm com máxima eficiência graças ao motorreductor standard de 4KW e à altura da fita de 41 mm. A máquina está equipada com um alimentador de 500 mm e um ecrã tátil de 7".

ENG XSMART4 is the automatic double column bandsaw for straight cuts, developed by Imet engineers as a realizable professional tool for every workshop and steel warehouses. Suitable to cut up to 350mm with highest efficiency thanks to the 4KW motoreducer and 41mm blade height. The machine is equipped with 500 single stroke feeder and 7" touch screen display with intuitive interface.

ITA XSMART4 è la segatrice automatica a doppia colonna per il taglio a 90° fino a 350mm, ideale per ogni officina meccanica e magazzino di acciai che ricerca uno strumento di grande affidabilità e semplicità d'uso (grazie al motoriduttore 4KW e lama con altezza 41mm). XSMART4 è dotata di serie di carro avanzatore e touch screen display 7" con interfaccia d'uso semplice e intuitiva.

SPA XSMART4 es la sierra de cinta automática de doble columna para cortes rectos; una herramienta profesional y fácil de usar para todos los talleres y almacenes de acero. Es apta para cortar hasta 350 mm con la máxima eficiencia gracias al motorreductor estándar de 4KW y la altura de la hoja de 41 mm. La máquina está equipada con alimentador de 500mm y pantalla táctil de 7".



XSMART 4
B 3000 mm
L 2600 mm
H 2200 mm
h 890 mm
Kg 2800

PT

- O serrote de fita automático XSMART4 possui uma estrutura rígida electrossoldada para evitar vibrações durante o funcionamento. Todos os componentes móveis são protegidos por um cárter para segurança do operador durante o trabalho. Este permite o acesso às peças internas para manutenção.
- O cabeçorte possui uma estrutura rígida de uma só peça com duas colunas para máxima estabilidade durante o funcionamento. A fita com inclinação de 30° que permite reduzir a tensão e evitar danos e ruturas durante o corte.
- O XSMART4 possui um motorreductor Bonfiglioli de 4KW com altura da fita de 41mm e sistema de tensionamento hidráulico. Alinhamento da fita através de guias com pastilhas em duro, a guia móvel mantém-se automaticamente junto à área de corte.
- A máquina está equipada com ecrã tátil de 7" possui uma interface intuitiva e fácil de utilizar que permite criar até 99 programas de corte com 30 linhas de corte, cada uma com diferentes quantidades e comprimentos.
- O XSMART4 utiliza um inovador sistema de abertura dos mordentes que facilita o bloqueio e a carga do material, mesmo barras não retilíneas. O utilizador pode optar entre duas configurações diferentes em função das suas necessidades:
 - 4 mordentes no total, dois antes e dois depois da fita (recomendado com fitas de metal duro como WIDIA); refugo final 100mm.
 - 2 mordentes depois da fita com refugo final reduzido a 40mm.
- Com alimentador (curso único de 500mm) e mesa de rolos. Movimento por rolamentos de esferas e motor eléctrico gerido por inverter com estrutura móvel para maior resistência e facilidade de movimentação do material.
- Coletor de aparas motorizado com 400mm de altura. Também disponível coletor com altura suplementar de 930 mm.
- Possibilidade de ligar a máquina à rede da empresa para melhorar o processo e fluxo de trabalho, transformando a máquina numa ferramenta profissional para Industry 4.9. SAWprogram é o software que permite criar e modificar programas de corte no PC e enviá-los diretamente para o serrote de fita. SAWfactory é a APP que dá ao utilizador acesso a partir de qualquer dispositivo (pc, tablet ou telemóvel) aos parâmetros de funcionamento da máquina, permitindo também descarregar dados de trabalho e produção para supervisionar o funcionamento da máquina.

ENG

- Automatic bandsaw XSMART4 has a rigid electrowelded structure to avoid vibration while in action. All mobile parts are fully protected by every side by a metal carters system; when the machine is in stand-by, it's possible to access by every side for maintenance.
- XSMART4 sawframe has a rigid electrowelded structure made in one piece and it's placed on two column for maximum stability while in function. Blade is canted by 30° to reduce the strain and avoid damages and breakages while cutting.
- XSMART4 mounts as standard a powerful 4KW Bonfiglioli motoreducer with 41mm blade height and hydraulic tension system. Blade alignment provied by hard metal blade guide pads, while mobile blade guide is automatically keeps near the cutting area.
- The 7" touch screen display gives th user full control on all machine functions and program setting operations; it's possibile to create up to 99 cutting programs (each with a maximum of 30 cutting lines) with different lengths on the same bar. The display uses the Imet easy and intuitive interface that allows to have full control on all machine settings with just few clicks.
- XSMART4 uses an innovative jaws opening system that ease material locking and loading even on non-rectilinear bars. The user can choose between two different configuration depending on its need:
 - 4 total jaws, two before and two after the blade (recomended with hard metal blades like WIDIA); final scrap-end 100mm.
 - 2 jaws placed after the blade with reduced final scrap-end to 40mm
- XSMART4 has an integrated feeder (500mm single stroke) equipped with supporting rollers. Movement by recyculating screw an electric motor managed by inverter. It's structure ease the material (even big solid bars up to 350mm) oading process by the back side of the machine.
- The machine is has a standard motorized chip conveyor with 400 mm height. It's also available a conveyor with supplementary height at 930mm.
- Possibility to connect the machine to the company network to improve internal working process and workflow, transforming the machine in a professional working tool for Industry 4.9. SAWprogram is the dedicated software that allows to create and modify cutting programs on PC and send them directly to the bandsaw. SAWfactory is the WEB APP that gives the user access from any device (pc, tablet or mobile) to the functioning parameters of the machine, allowing also to download working and production data to overview the machine functioning.

ITA

- La segatrice automatica XSMART4 è dotata di una rigida struttura in acciaio elettrosaldato per garantire la massima stabilità e assenza di vibrazioni durante il taglio. Tutte le parti mobili della macchina sono protette, durante il funzionamento, da un sistema di carter sui 4 lati che, a macchina in stand-by, possono essere aperte per permettere l'accesso e la manutenzione necessaria.
- L'arco di XSMART4 ha una rigida struttura monoblocco elettrosaldato ed è posto su due colonne per la massima stabilità. La lama è inclinata di 30° per ridurre lo stress e diminuire il rischio di rotture durante la lavorazione.
- La macchina monta di serie un motoriduttore Bonfiglioli da 4kw con lama 41mm e tensionamento idraulico dell'utensile. L'allineamento ottimale della lama è poi garantito dai pattini guidalama in metallo duro e cuscinetti a sfera, il pattino mobile viene mantenuto automaticamente nella zona di taglio.
- Tramite il display touch 7" è possibile gestire l'intero ciclo di lavoro grazie all'interfaccia d'utilizzo semplice e intuitiva: con pochi click l'operatore può creare un programma di taglio (sono impostabili fino a 99 programmi) composto da un massimo di 30 linee di taglio con lunghezze e quantità differenti.
- XSMART4 è dotata di una morsa di bloccaggio con l'innovativo sistema di apertura singola delle ganasce per facilitare il carico di materiale non perfettamente rettilineo. L'utilizzatore può scegliere tra due diverse configurazioni per la morsa:
 - 4 ganasce totali, 2 prima e 2 dopo la lama, molto utile in caso di lame in metallo duro (WIDIA); sfrido 100mm.
 - 2 ganasce poste dopo la lama; sfrido finale ridotto a 40mm.
- Il carro avanzatore è integrato alla macchina ed è dotato di piano a rulli di supporto. Movimentazione tramite vite a ricircolo di sfere e motore elettrico gestito da inverter; la struttura è a portale per facilitare carico e movimentazione del materiale e grande robustezza. Corsa singola 500mm.
- Per mantenere pulita e in massima efficienza la segatrice, XSMART4 è dotata di serie di un evacuatore a coclea motorizzato con altezza 400mm (disponibile altezza supplementare 930mm).
- Possibilita' di connessione alla rete aziendale e acquisire immediatamente benefici sia operativi sia di efficienza, divenendo degli strumenti di lavoro professionali per l'industria 4.0. Tramite SAWprogram, software dedicato per l'utilizzo su PC, è possibile creare e modificare programmi di taglio e inviarli direttamente alla macchina. SAWfactory è invece la WEB APP che consente di accedere da remoto e da qualsiasi device per la manutenzione, garantendo di avere sempre disponibili online i dati di produzione e di funzionamento della macchina.

X SMART 4

0°	350	360	360	360X360	0° 360X250 max 130X10 min

Dimensões da lâmina	5050x41x1.3mm
Potência da lâmina	4 kW
Velocidade da lâmina	15-100 m/min
Comprimento do alimentador	500 mm
Refugo mínimo	100 mm (40 mm)*

*opcional

SPA

- La sierra de cinta automática XSMART4 tiene una estructura rígida electrosoldada para evitar vibraciones durante su funcionamiento. Todas las partes móviles están totalmente protegidas por todos lados por un sistema de carretes metálicos; cuando la máquina está en stand-by, es posible acceder por todos los lados para el mantenimiento.
- El arco tiene una estructura rígida electrosoldada hecha de una sola pieza y está colocada sobre dos columnas para una máxima estabilidad en funcionamiento. La hoja está inclinada 30° para reducir la tensión y evitar daños y roturas durante el corte.
- XSMART4 monta de serie un motorreductor Bonfiglioli de 4KW con altura de la hoja de 41mm y sistema de tensión hidráulica. Alineación de la hoja proporcionada por almohadillas de guía de hoja de metal duro, mientras que la guía de hoja móvil se mantiene automáticamente cerca del área de corte.
- La máquina está equipada con una pantalla táctil de 7" con una interfaz intuitiva y fácil de usar que permite tener un control total sobre todas las configuraciones de la máquina con solo unos pocos clics; es posible crear hasta 99 programas de corte (cada uno con un máximo de 30 líneas de corte) con diferentes longitudes en la misma barra. La pantalla utiliza la interfaz fácil e intuitiva de Imet.
- XSMART4 utiliza un innovador sistema de apertura de mordazas que facilita el bloqueo y la carga del material incluso en barras no rectilíneas. El usuario puede elegir entre dos configuraciones diferentes en función de su necesidad:
 - 4 mordazas en total, dos antes y dos después de la cuchilla (recomendado con cuchillas de metal duro como WIDIA); chatarra final 100mm.
 - 2 mordazas colocadas después de la hoja con chatarra final reducida a 40mm
- XSMART está dotada de un carro avanzador de carrera única de 500mm y mesa de rodillos integrada. El carro se mueve mediante un husillo de esferas y motor eléctrico gestionado por un inverter con una estructura portable para mejor resistencia y facilidad de movimiento del material.
- La máquina tiene un transportador de virutas motorizado estándar con una altura de 400 mm. También está disponible un transportador con altura suplementaria a 930 mm.
- Posibilidad de conectar la máquina a la red de la empresa para mejorar el proceso de trabajo interno y el flujo de trabajo, transformando la máquina en una herramienta de trabajo profesional para Industry 4.9. SAWprogram es el software que permite crear y modificar programas de corte en PC y enviarlos directamente a la sierra de cinta. SAWfactory es la APP WEB que da al usuario acceso desde cualquier dispositivo (pc, tablet o móvil) a los parámetros de funcionamiento de la máquina, permitiendo también descargar datos de trabajo y producción para supervisar el funcionamiento de la máquina.

XT SERIES

LINHA MAXI IMET



ADI DESIGN
INDEX 2019



A ferramenta de trabalho
mais avançada para
aplicação na indústria



XT4 - XT5 - XT6



LINK VIDEO

NC AUTOMÁTICO

PT A série XT oferece a melhor tecnologia de corte atualmente disponível: inclui 3 serrotes de fita automáticos com duas colunas concebidos para aplicação na indústria graças à possibilidade de realizar uma produção em série de maciços até 560mm com corte reto, com todas as funções operacionais da máquina controladas por ecrã tátil 10".

ENG XT Series offers the best sawing technology today available: it includes 3 double column automatic bandsaws dedicated to provide the best solution for industry application thanks to the possibility to realize massive production of solids up to 560mm with straight cut with all machine operative functions controlled by the 10" touch screen display with easy, user-friendly and intuitive interface.

ITA La serie XT (XT4 - XT5 - XT6) racchiude il meglio della tecnologia di taglio disponibile. 3 sistemi di taglio completamente automatici per applicazioni industriali e grandi produzioni di pieni, gestibili tramite display touch screen da 10" in totale sicurezza per l'operatore.

SPA La serie XT ofrece la mejor tecnología de corte disponible en la actualidad: 3 sierras de cinta automáticas de doble columna que proporcionan la mejor solución para realizar una producción masiva de macizos de hasta 560 mm con corte recto. Todas las funciones operativas de la máquina se controlan por la pantalla táctil de 10" con una interfaz fácil de usar e intuitiva.

XT4

0°	360	360	360	360x360	0° 350X350 max 90X10 min
Dimensões da lâmina		5900 x 41 x 1.3 mm			
Potência da lâmina		5,5 kW			
Velocidade da lâmina		15 - 150 m/min			
Comp. do alimentador		500 mm			
Refugo mínimo		60 (30)* mm			

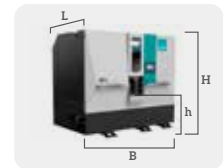
**XT4**

B 2800 mm
L 1777 mm
H 2200 mm
h 870 mm
Kg 3500

XT5

0°	460	460	460	460x460	0° 450X450 max 90X10 min
Dimensões da lâmina		6120 x 54 x 1.3 mm (41 x 1.3 *)			
Potência da lâmina		5,5 kW			
Velocidade da lâmina		15 - 150 m/min			
Comp. do alimentador		500 mm			
Refugo mínimo		60 (30)* mm			

*opcional

XT5

B 3100 mm
L 1900 mm
H 2300 mm
h 870 mm
Kg 4300

XT6

0°	560	560	560	560X560	0° 550X550 max 90X10 min
Dimensões da lâmina		7320 x 54 x 1.6 mm			
Potência da lâmina		7,5 kW			
Velocidade da lâmina		15 - 150 m/min			
Comp. do alimentador		500 mm			
Refugo mínimo		60 (30)* mm			

XT6

B 3600 mm
L 1900 mm
H 2500 mm
h 870 mm
Kg 5300

**PT**

- Estrutura dupla em aço eletrossoldado de grandes dimensões que evita vibrações, bloqueios e desacelerações durante o processo de corte.
- O ecrã tátil de 10" com sistema CNC dá acesso a uma biblioteca completa com mais de 1200 materiais com parâmetros de corte automático predefinidos. O sistema permite memorizar até 90 programas. A interface intuitiva foi desenvolvida para ser fácil de utilizar e para que o operador possa aceder a todas as funcionalidades da máquina com apenas alguns cliques.
- Motor brushless com rolamentos de esferas para movimentação do cabeçote com a máxima precisão.
- Alimentador com mesa de rolos integrada com curso único de 550 mm que proporciona o melhor suporte do material durante o processo de corte. O movimento do alimentador é realizado por motor brushless com cremalheira e pinhão.
- As máquinas da série XT estão equipadas com um sistema único de torno hidráulico que fixa o material antes e depois da fita. Os 4 mordentes do torno abrem independentemente para reduzir a fricção, permitindo carregar barras não-retilíneas.
- O utilizador pode optar entre duas configurações de mordentes diferentes:
 - A: 4 mordentes para bloquear o material antes e depois da fita; recomendado ao trabalhar com lâminas de metal duro (como WIDIA) para obter maior estabilidade e melhor fixação durante o corte. Refugo mínimo: 60 mm.
 - B: 2 mordentes para bloquear o material depois da fita, permitindo que o alimentador aproxime mais o material da área de corte, para reduzir o refugo mínimo para apenas 30 mm.
- Sistema de desbloqueio fácil que ajuda a prolongar a vida útil da fita e a otimizar a utilização de lâminas standard e em metal duro.
- A unidade hidráulica de baixo consumo liga e funciona apenas quando necessário.
- Recorte automático para que o primeiro corte seja feito já com a medida certa através da seleção no ecrã tátil, ajudando a economizar tempo e material. (Opcional)
- Controlo do desvio da fita aumenta a precisão em cada corte. (Opcional)
- Possibilidade de ligar a máquina à rede da empresa, transformando-a numa ferramenta profissional para o Industry 4.9. O SAWprogram é o software que permite criar e modificar programas de corte no PC e enviá-los diretamente para o serrote de fita. SAWfactory é a APP que permite aceder a partir de qualquer dispositivo (pc, tablet ou telemóvel) aos parâmetros de funcionamento da máquina, permitindo também fazer download de dados de trabalho e de produção para uma visão geral do funcionamento da máquina.

ENG

- Big size, steel electrowelded double structure that avoids vibrations, bindings and slow-downs during the cutting process.
- The 10" touch screen display with CNC system gives access to a complete library with more than 1200 materials with preset automatic cutting parameters. The system allows to memorize up to 90 programs. The intuitive interface has been developed to be easy to use and user-friendly, so that the operator can access to all the machine functionalities with just few clicks.
- Brushless motor with recirculating ballscrew for the sawframe movement with the highest precision and accuracy.
- The feeder has an integrated roller table with 550 mm single stroke that gives the best support to the material during the cutting process. Feeder movement provided by brushless motor with rack and pignon.
- XT Series machines are equipped with a unique hydraulic vice system that could lock the material both before and after the blade. All 4 vice jaws open independently to reduce friction, allowing to load not-perfectly rectilinear bars.
- The user can choose between two different jaws configuration:
 - A: 4 jaws to block the material before and after the blade; recommended when working with hard metal blades (like WIDIA) to have more stability and better locking while cutting. Minimum scrap end: 60 mm.
 - B: 2 jaws to block the material after the blade, allowing the feeder to bring the material much closer to the cutting area so that it's possible to reduce the minimal scrap end to just 30 mm
- Easy detach system that helps saving blade life and optimize the usage of standard and hard metal blades.
- Low-consumption hydraulic unit is turned on and works only when required.
- Automatic trim-cut so that the first cut is made already with the right measure selecting it on the touch screen, helping saving time and material. (Optional)
- Blade deviation control increase the accuracy and precision on every cut. (Optional)
- Possibility to connect the machine to the company network to improve internal working process and workflow, transforming the machine in a professional working tool for Industry 4.9. SAWprogram is the dedicated software that allows to create and modify cutting programs on PC and send them directly to the bandsaw. SAWfactory is the WEB APP that gives the user access from any device (pc, tablet or mobile) to the functioning parameters of the machine, allowing also to download working and production data to overview the machine functioning.

ITA

- Doppia struttura in acciaio elettrosaldato di grande spessore che garantisce l'assenza di vibrazioni in fase di taglio.
- Touchscreen da 10" CNC con parametri di taglio automatici grazie alla libreria con più di 1200 materiali predefiniti e implementabili, possibilità di memorizzare fino a 90 programmi di taglio. Grafica semplice e intuitiva per la gestione di tutto il processo di taglio.
- Motore brushless e vite a ricircolo di sfere per la movimentazione dell'arco con la massima precisione
- Carro avanzatore con rulliera integrata per un perfetto supporto del materiale con motore brushless con sistema pignone e cremagliera per l'avanzamento del materiale.
- La linea XT è dotata di un sistema di morse idrauliche sia prima che dopo il taglio per assicurare il perfetto bloccaggio del materiale. Tutte e 4 le ganasce si aprono per eliminare il rischio di attrito specialmente sulle barre non perfettamente rettilinee.
- Due possibili configurazioni possibili a scelta:
 - A: 4 ganasce per il bloccaggio del materiale sia prima che dopo la lama, molto utile in caso di utilizzo di lame in metallo duro (WIDIA) per maggiore stabilità in fase di taglio. Sfrido minimo: 60 mm.
 - B: In questa configurazione la morsa è dotata di due ganasce, poste dopo la lama così che lo sfrido minimo sia ridotto a 30 mm
- Stacco materiale dalla lama a fine taglio per utilizzare al meglio le lame in metallo duro.
- L'innovativo design introduce un sistema di apertura su tutti e 4 i lati, permettendo la completa accessibilità a tutti i componenti interni per la manutenzione ordinaria e straordinaria.
- Centralina idraulica a basso consumo energetico, viene azionata soltanto al bisogno.
- Intestatura automatica per effettuare il primo taglio già a misura selezionando la funzione da tastiera, ciò consente un notevole risparmio di tempo e di materiale.(optional)
- Estrema precisione nella perpendicolarità dei tagli grazie al sistema di controllo deviazione lama. (optional)
- Possibilità di connessione alla rete aziendale e acquisire immediatamente benefici sia operativi sia di efficienza, divenendo degli strumenti di lavoro professionali per l'industria 4.0. Tramite SAWprogram, software dedicato per l'utilizzo su PC, è possibile creare e modificare programmi di taglio e inviarli direttamente alla macchina. SAWfactory è invece la WEB APP che consente di accedere da remoto e da qualsiasi device per la manutenzione, garantendo di avere sempre disponibili online i dati di produzione e di funzionamento della macchina.

SPA

- Estructura doble de acero electrosoldado de gran tamaño que evita vibraciones y ralentizaciones durante el proceso de corte.
- La pantalla táctil de 10" con control CNC da acceso a una biblioteca completa con más de 1200 materiales con parámetros de corte preestablecidos. El control permite memorizar hasta 90 programas. La interfaz intuitiva ha sido desarrollada para ser fácil de usar y para que el operador pueda acceder a todas las funciones de la máquina con sólo unos pocos clics.
- Motor sin escobillas con husillo de recirculación de bolas para el movimiento del arco de sierra garantizan la máxima precisión.
- El alimentador tiene un recorrido de 550mm en una sola carrera y lleva una mesa de rodillos integrada que proporciona el mejor soporte al material durante el proceso de corte. El movimiento de alimentación se realiza por sistema de piñón-cremallera accionado por motor sin escobillas.
- Las máquinas de la serie XT están equipadas con un sistema de mordazas hidráulico que permite bloquear el material antes y después de la cinta. Las 4 garras de las mordazas se abren de forma independiente para reducir la fricción, lo que permite cargar barras no perfectamente rectilíneas.
- El usuario puede elegir entre dos configuraciones diferentes de garras:
 - A: 4 garras para bloquear el material antes y después de la cinta; se recomienda cuando se trabaja con cintas de metal duro (como WIDIA) para tener más estabilidad y mejor bloqueo durante el corte. Resto mínimo de 60 mm.
 - B: 2 garras para bloquear el material después de la cinta, permitiendo que el alimentador acerque el material más cerca de la cinta para que sea posible reducir el resto mínimo a sólo 30 mm
- Sistema de desconexión en caso de sobre esfuerzo durante el corte que ayuda a optimizar y aumentar la vida útil de la cinta.
- Unidad hidráulica de bajo consumo eléctrico, solo se enciende cuando es necesario.
- Possibilidad de seleccionar en la pantalla táctil el primer corte automáticamente a la medida deseada, permitiendo ahorrar tiempo y material.(opcional).
- El dispositivo de control de la desviación de la cinta durante el corte aumenta la precisión.(opcional).
- Possibilidad de conectar la máquina a la red de la empresa para mejorar el proceso de trabajo interno y el flujo de trabajo, transformando la máquina en una herramienta de trabajo profesional para Industry 4.9. SAWprogram es el software que permite crear y modificar programas de corte en PC y enviarlos directamente a la sierra de cinta. SAWfactory es la APP WEB que da al usuario acceso desde cualquier dispositivo (pc, tablet o móvil) a los parámetros de funcionamiento de la máquina, permitiendo también descargar datos de trabajo y producción para supervisar el funcionamiento de la máquina.

XS 900

LINHA MAXI IMET



imet XS 900



LINK VIDEO

SEMI-AUTOMÁTICO

PT XS 900 é um serrote de fita semiautomático de duas colunas adequado para aplicações industriais de grandes dimensões, adequado para cortar aços especiais e materiais maciços até 900 mm, a ferramenta de trabalho ideal para profissionais que procuram fiabilidade.

ENG XS 900 is the semiautomatic double column bandsaw suitable for big size industry applications, able to cut special steels and wide solid materials up to 900 mm, the ideal working tool for professionals who look for reliability on big production.

ITA XS 900 è la segatrice a nastro semiautomatica di grandi dimensioni per applicazioni industriali e per il taglio di acciai speciali fino a 900mm a discesa verticale ad angolo di 90°.

SPA XS 900 es la sierra de cinta semiautomática de doble columna adecuada para aplicaciones industriales de gran tamaño, capaz de cortar aceros especiales y materiales macizos de ancho hasta 900 mm. La herramienta de trabajo ideal para grandes producciones.

XS 900

0°	900	900	900	900X900

Dimensões da lâmina	9300 x 67 mm
Potência da lâmina	11 kW
Velocidade da lâmina	14-60 m/min
Tensionamento da lâmina	3000 kg/cm ²

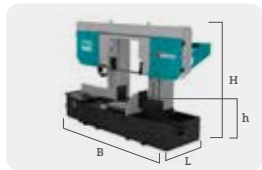

XS 900
 B 4485 mm
 L 1680 mm
 H 3150 mm
 h 790 mm
 Kg 8450

PT

- Base da máquina e cabeçote em aço eletrossoldado com secção ampla, estrutura robusta e rígida que confere à máquina elevada estabilidade e fiabilidade, mesmo no corte de grandes diâmetros. As secções de grandes dimensões ajudam a reduzir ruídos, vibrações e desacelerações.
- Elevada precisão de movimento do cabeçote realizado por motoredutor de lâmina vetorial e motor brushless com rolamentos de esferas.
- Mesa de trabalho ampla equipada com 7 rolos motorizados hidráulicamente com elevada capacidade de carga e alta precisão de movimentação do material. Torno hidráulico horizontal na plataforma de trabalho, concebido para fixação perfeita da barra durante o processo.
- Alinhamento da fita através de guias com pastilhas em metal duro, acionados hidráulicamente, que incluem rolos laterais cimentados, temperados e retificados com sistema de fácil regulação. A guia móvel da fita é automaticamente mantida junto à área de corte.
- A máquina possui um ecrã tátil de 10" com CNC para verificar o estado da máquina e gerir as configurações e parâmetros de corte. Através do ecrã é possível visualizar a velocidade da fita em milímetros por minuto, aproximação rápida do material e deteção de anomalias de funcionamento (autodiagnóstico).
- Extrator de aparas motorizado hidráulicamente e depósito de refrigerante (capacidade 250 litros). A máquina possui outros 2 extratores montados nos carteres das poleias (um à direita e outro à esquerda) para manter a área de trabalho limpa. Três opções de funcionamento: sempre ligado, ligado durante o corte, desligado.
- Tensionamento da fita através de cilindro hidráulico gerido pelo software do serrote de fita.
- A unidade hidráulica de baixo consumo funciona apenas quando necessário para economizar energia.
- Quando a máquina não está em funcionamento, o sistema liberta a fita para evitar um tensionamento excessivo. Em caso de danos ou quebras, a máquina para automaticamente, economizando tempo e vida útil da fita.

ENG

- Machine basement and sawframe are made of electrowelded steel with wide section, strong and rigid structure that give the machine high stability and reliability even when cutting large diameters. The big size sections help to reduce noises, vibrations and slow-downs.
- Highest sawframe movement precision provided by vectorial blade motor-reducer and brushless motor with recirculating ballscrew.
- Wide working area equipped with 7 hydraulically motorized rollers with very high loading capacity and high material movement precision. Material blocking vice is hydraulic and horizontal on the working plate, designed to perfectly lock the bar during the process.
- Blade alignment provided by hard metal, hydraulically driven, blade guides that include cemented, hardened and rectified lateral guide rollers with easy regulation system. Mobile blade guide is automatically kept near the cutting area.
- The machine has a 10" touch screen display with CNC to view machine status and manage cutting settings and parameters. Via display is possible to view the Velocidade da lâmina in millimeters per minute, material fast approach and detect functioning anomalies (self diagnosis).
- A chip conveyor with electric movement is placed near the coolant tank (capacity 250 liters) while the machine has other 2 standard conveyor mounted on the pulleys carteres (one on the right and one the left) so that the working area is kept clean without residuals that could obstruct the workflow. The chip conveyor can work in 3 ways: always on, in action only while cutting, switched off.
- Blade tensioning provided by hydraulic cylinder managed by bandsaw software.
- Low-consumption hydraulic unit works only when needed to save energy.
- When the machine is not in use, the system release the blade to avoid too much tension when not working. In case of damages or breakages, the machine automatically stops, saving time and blade life.

ITA

- Per garantire la massima stabilità e affidabilità anche su grosse sezioni, il basamento e arco sono in acciaio elettrosaldato con sezioni di grosso spessore per evitare vibrazioni e ridurre la rumorosità.
- Motoriduttore lama vettoriale e motore brushless con vite a ricircolo di sfere per la movimentazione dell'arco con la massima precisione
- Il piano di lavoro è ampio, composto da 7 rulli motorizzati (oleodinamicamente) con alta capacità di carico e precisione di spostamento del materiale, bloccato da una morsa idraulica orizzontale pensata per ridurre le possibilità che si muova durante il taglio.
- L'allineamento della lama è garantito dai pattini idraulici in metallo duro, completi di rulli laterali di guida cementati, temprati e rettificati, dotati di ampia regolazione. Il guidalama mobile è mantenuto automaticamente vicino alla zona di taglio.
- Controllo numerico CNC 10" TOUCH SCREEN per visualizzazioni stato della macchina visualizzato sul display, visualizzazione in mm/min della velocità della lama, avvicinamento rapido al materiale, gestione parametri macchina, e anomalie di funzionamento.
- Evacuatore di trucioli motorizzato idraulicamente con velocità regolabile a coclea, di facile pulizia e di grande affidabilità, tre possibilità di funzionamento: sempre acceso, acceso durante il taglio, spento.
- Tensionamento della lama: tramite cilindro idraulico, controllato dal software della segatrice.
- Centralina idraulica a risparmio energetico durante l'esecuzione del taglio e nelle fasi in cui non è necessaria la pressione idraulica, la centralina si spegne.
- In caso di inutilizzo della macchina, il sistema provvede a rilasciare la lama per evitare di stressarla quando non necessario. In caso di rottura durante il taglio, la macchina si blocca automaticamente in modo immediato.

SPA

- La base de la máquina y el arco de sierra están hechos en acero electrosoldado de gran espesor, de estructura fuerte y rígida que dan a la máquina alta estabilidad y fiabilidad incluso cuando se cortan grandes diámetros. Las secciones de gran tamaño ayudan a reducir ruidos, vibraciones y ralentizaciones.
- Máxima precisión del movimiento del arco de sierra mediante motor sin escobillas con husillos de recirculación de bolas.
- Amplia zona de trabajo equipada con 7 rodillos motorizados hidráulicamente con una capacidad de carga muy alta y movimiento preciso del material. La mordaza de bloqueo del material es hidráulica y esta diseñada para sujetar perfectamente el material durante el proceso de corte.
- Perfecta alineación de la cinta mediante patines guías hidráulicos con placas de metal duro, incluyen rodillos guía laterales cementados, endurecidos y retificados con un sistema fácil de ajuste. El patin guía móvil se mantiene automáticamente cerca del área de corte.
- La máquina tiene una pantalla táctil de 10" con control CNC para ver el estado de la máquina y gestionar los ajustes y parámetros de corte. En la pantalla es posible ver la velocidad de corte de la cinta, avance del arco y las anomalías de funcionamiento (autodiagnóstico).
- Transportador de viruta accionado por motor eléctrico y depósito de refrigerante (capacidad 250 litros). También dispone de otros 2 transportadores en los carteres de las poleas (uno a la derecha y otro a la izquierda) para mantener limpia el área de trabajo. El transportador de viruta puede trabajar de 3 maneras: siempre encendido, durante el corte o siempre apagado.
- Tensado hidráulico de la cinta.
- Unidad hidráulica de bajo consumo eléctrico, solo se enciende cuando es necesario.
- Cuando la máquina no está en uso, el tensado de la cinta se libera para evitar demasiada tensión. En caso de daño o rotura de la cinta, la máquina se detiene automáticamente.

XS 1250

LINHA MAXI IMET



XS 1250

PT XS 1250 é um serrote de fita semiautomático de duas colunas adequado para aplicações industriais de grandes dimensões, para corte de aços especiais e maciços até 1250 mm, a ferramenta de trabalho ideal para profissionais que procuram fiabilidade em grandes produções.

ENG XS 1250 is the semiautomatic double column bandsaw suitable for big size industry applications, able to cut special steels and wide solid materials up to 1250 mm, the ideal working tool for professionals who look for reliability on big production.

ITA XS 1250 è la segatrice a nastro semiautomatica di grandi dimensioni per applicazioni industriali e per il taglio di acciai speciali fino a 1250 mm a discesa verticale ad angolo di 90°.

SPA XS 1250 es la sierra de cinta semiautomática de doble columna adecuada para aplicaciones industriales de gran tamaño, capaz de cortar aceros especiales y materiales macizos de ancho hasta 1250 mm.



LINK VIDEO

Os maiores e mais fortes serrotes de fita para cortes até 1250mm

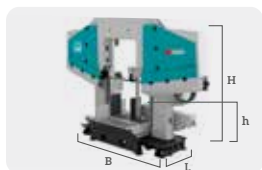

XS 1250
 B 5960 mm
 L 2890 mm
 H 4000 mm
 h 760 mm
 Kg 13000

PT

• Base da máquina e cabeçote em aço eletrossoldado com secção ampla, estrutura robusta e rígida que confere à máquina elevada estabilidade e fiabilidade, mesmo no corte de grandes diâmetros. As secções de grandes dimensões ajudam a reduzir ruídos, vibrações e desacelerações. Diâmetro das poleias da fita de 1300 mm com 55 HRC.

• Elevada precisão de movimento do cabeçote realizado por motoredutor de lâmina vetorial e motor brushless com rolamentos de esferas.

• Mesa de trabalho ampla equipada com 10 rolos motorizados e inverter: 7 rolos posicionados antes da fita e 3 depois; o utilizador tem a possibilidade de acionar os rolos de carga e descarga ao mesmo tempo ou individualmente para facilitar o desbloqueio do material após o corte, evitando o atrito. Este sistema é obrigatório quando a fita de metal duro (como a WIDIA) está em utilização ou quando o material a cortar tende a fechar na lâmina.

• Alinhamento da fita através de guias com pastilhas em metal duro, acionados hidráulicamente, que incluem rolos laterais cimentados, temperados e retificados com sistema de fácil regulação. A guia móvel da fita é automaticamente mantida junto à área de corte.

• A máquina possui um ecrã tátil de 10" com CNC para verificar o estado da máquina e gerir as configurações e parâmetros de corte. Através do ecrã é possível visualizar a velocidade da fita em milímetros por minuto, aproximação rápida do material e deteção de anomalias de funcionamento (autodiagnóstico).

• Extrator de aparas motorizado hidráulicamente e depósito de refrigerante (capacidade 250 litros). A máquina possui outros 2 extratores montados nos cárteres das poleias (um à direita e outro à esquerda) para manter a área de trabalho limpa. Três opções de funcionamento: sempre ligado, ligado durante o corte, desligado.

• Quando a máquina não está em funcionamento, o sistema liberta a fita para evitar um tensionamento excessivo. Em caso de danos ou quebras, a máquina para automaticamente, economizando tempo e vida útil da fita.

ENG

• Machine basement and sawframe are made of electrowelded steel with wide section, strong and rigid bow with double structure that give the machine high stability and reliability even when cutting large diameters. The big size sections help to reduce noises, vibrations and slow-downs. Band pulleys diameter is 1300 mm with 55 HRC.

• Highest sawframe movement precision provided by vectorial blade motor-reducer and brushless motor with recyrclating ballscrew.

• The wide material supporting area has 10 electrically motorized roller managed by inverter: 7 rollers are placed before the blade, the other 3 after; the user has the possibility to activate both loading and unloading rollers at the same time of individually to ease the material detach once it is cut, avoiding friction. This system is mandatory when hard metal blade (like WIDIA) is in use or when the material that need to be cut have a tendency to close on the blade.

• Blade alignment provided by hard metal, hydraulically driven, blade guides that include cemented, hardened and rectified lateral guide rollers with easy regulation system. Mobile blade guide is automatically kept near the cutting area.

• The machine has a 10" touch screen display with CNC to view machine status and manage cutting settings and parameters. Via display is possible to view the Velocidade da lâmina in millimeters per minute, material fast approach and detect functioning anomalies (self diagnosis).

• A chip conveyor with electric movement is placed near the coolant tank (capacity 250 liters) while the machine has other 2 standard conveyor mounted on the pulleys carterers (one on the right and one the left) so that the working area is kept clean without residuals that could obstruct the workflow. The chip conveyor can work in 3 ways: always on, in action only while cutting, switched off.

• When the machine is not used, the system provides to release the blade to avoid any strain if not stricly necessary. In case of damage or breakage during the cutting process, the machine automatically and immediately stops.

ITA

• Doppia struttura in acciaio elettrosaldato di grande spessore che garantisce l'assenza di vibrazioni in fase di taglio.

• Diametro della pulegge nastro di 1300 mm temprate a 55 HRC

• Motoriduttore lama vettoriale e doppio motore brushless con viti a ricircolo di sfere per la movimentazione dell'arco con la massima precisione

• Piani di appoggio materiale a 10 rulli motorizzati elettricamente e controllati da inverter, sono posti 7 prima della lama e 3 dopo, possibilità di azionarli simultaneamente o singolarmente sia i rulli di entrata che di uscita materiale per staccare il pezzo tagliato dalla lama e risalire senza avere sfregamenti. Indispensabile nell'uso di lame in metallo duro e/o con materiali che hanno la tendenza a chiudersi sulla lama.

• L'allineamento della lama è garantito dai pattini idraulici in metallo duro, completi di rulli laterali di guida cementati, temprati e rettificati, dotati di ampia regolazione. Il guidalama mobile è mantenuto automaticamente vicino alla zona di taglio.

• Controllo numerico CNC 10" TOUCH SCREEN per visualizzazioni stato della macchina visualizzato sul display, visualizzazione in mm/min della velocità della lama, avvicinando rapido al materiale, gestione parametri macchina, e anomalie di funzionamento.

• Tensionamento della lama: tramite cilindro idraulico, controllato dal software della segatrice. Pulizia lama tramite doppio motore elettrico e spazzole poste da ambo i lati lama e autoregolabili.

• Un evacuatore è posizionato separatamente con movimentazione elettrica nella vasca di raccolta refrigerante (Lt. 250), due motorizzati a coclea inclinata montati su carter pulegge per garantire una maggior pulizia del gruppo di taglio. Tre possibilità di funzionamento: sempre acceso, acceso durante il taglio, spento.

• In caso di inutilizzo della macchina, il sistema provvede a rilasciare la lama per evitare di stressarla quando non necessario. In caso di rottura durante il taglio, la macchina si blocca automaticamente in modo immediato.

XS 1250

0°	1250	1250	1250	1250X1320

Blade size	12480x80 mm
Potência da lâmina	12 kW
Velocidade da lâmina	15-80 m/min
Tensionamento da lâmina	3500 kg/cm ²

SPA

• La base de la máquina y el arco de sierra están hechos en acero electrosoldado de gran espesor, de estructura fuerte y rígida que dan a la máquina alta estabilidad y fiabilidad incluso cuando se cortan grandes diámetros. Las secciones de gran tamaño ayudan a reducir ruidos, vibraciones y ralentizaciones. El diámetro de las poleas de la cinta es de 1300 mm y dureza 55 HRC.

• Máxima precisión del movimiento del arco de sierra mediante motor sin escobillas con husillos de recirculación de bolas.

• Amplia zona de trabajo equipada con 10 rodillos accionados por motor eléctrico y variador de frecuencia: 7 rodillos estan delante de la cinta y los otros 3 detrás; el operario puede activar los rodillos de carga y descarga al mismo tiempo o de forma individual para facilitar el desplazamiento del material una vez cortado.

• Perfecta alineación de la cinta mediante patines guías hidráulicos con placas de metal duro, incluyen rodillos guía laterales cementados, endurecidos y rectificados con un sistema fácil de ajuste. El patin guía móvil se mantiene automáticamente cerca del área de corte.

• La máquina tiene una pantalla tátil de 10" con control CNC para ver el estado de la máquina y gestionar los ajustes y parámetros de corte. En la pantalla es posible ver la velocidad de corte de la cinta, avance del arco y las anomalías de funcionamiento (autodiagnóstico).

• Transportador de viruta accionado por motor eléctrico y depósito de refrigerante (capacidad 250 litros). También dispone de otros 2 transportadores en los carteres de las poleas (uno a la derecha y otro a la izquierda) para mantener limpia el area de trabajo. El transportador de viruta puede trabajar de 3 maneras: siempre encendido, durante el corte o siempre apagado.

• Cuando la máquina no está en uso, el tensado de la cinta se libera para evitar demasiada tensión. En caso de daño o rotura de la cinta durante el corte, la máquina se detiene automáticamente.

ALIMENTADOR POR GRAVIDADE SLB 3000 - 6000



ALIMENTADOR POR GRAVIDADE

PT SLB 3000 - 6000 (disponível com comprimento de 3000 mm e 6000 mm) é um alimentador automático gerido pelo CNC da máquina e compatível com todos os serrotes de disco automáticos da Imet (Sirio 370 AF-NC e VELOX 350 AF-NC). Adequado para o processamento de tubos com uma secção entre 20mm e 90mm em redondo, 80x80mm máximo em tubo quadrado e 50mm de diâmetro em barras maciças.

ENG SLB 3000 - 6000 (available with length of 3000 mm and 6000 mm) is an automatic sliding barloader managed by the machine CNC and compatible with all the Imet automatic circular saw (Sirio 370 AF-NC and VELOX 350 AF-NC) to process tube bars with a section between 20mm and 90mm on round, 80x80mm maximum on square tube and 50mm of diameter on solid bars.





ITA SLB 3000 - 6000 (disponibile nelle lunghezze da 3000mm e 6000 mm) è un caricabarre automatico a scivolo gestito tramite il CNC della macchina compatibile con tutte le segatrici e troncatrici automatiche IMET (SIRIO 370 AF-NC e VELOX 350 AF-NC) per barre tubolari con sezioni da 20 a 90 mm di tondo, 80x80 mm di quadro, o per pieni fino a 50 mm di diametro.

SPA SLB 3000-6000 (disponible en longitud de 3000mm y 6000mm) es un cargador automático, donde las barras deslizan por un plano inclinado, gestionado por el CNC de la máquina. Es compatible con las sierras circulares automáticas Imet (Sirio 370 AF-NC y VELOX 350 AF-NC) para procesar barras y tubos con una sección de entre 20 mm y 90 mm en redondo, 80x80mm máximo en tubo cuadrado y 50mm de diámetro en barras macizas.

O alimentador automático para otimizar o ciclo de trabalho

ALIMENTADOR POR GRAVIDADE SLB 3000- 6000

			
0° 	20 min	20 min	80x10 min
	90 max	80 max	80x80 max

			
0° 	20 min	20 min	80x10 min
	50 max	45 max	80x25 max

Profundidade descarga	750 mm
Carga máxima	500 Kg

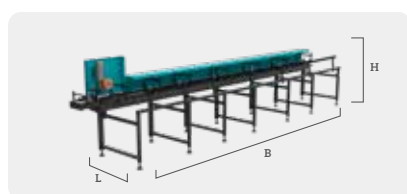

SLB 6000
 B 6300 mm
 L 1250 mm
 H 1400 mm
 h 900/980 mm
 Kg 500

SLB 3000
 B 3300 mm
 L 1250 mm
 H 1400 mm
 h 900/980 mm
 Kg 350

► **ADEQUADO PARA:** SIRIO 370 AF-NC - SIRIO 370 AF-NC 90° - VELOX 350 AF-NC - VELOX 350 AF-NC 90°

PT

Características principais

- Estrutura rígida e resistente em perfis metálicos soldados e aparafusados.
- A parte frontal da mesa de rolos é protegida por cârter com tubulares e chapa perfurada.
- A parte traseira permite o acesso à zona de descarga (cuja inclinação pode ser ajustada) com profundidade de 750 mm.
- Está disponível uma guia superior ajustável para pequenos diâmetros (de 10 a 20 mm).

Funcionamento

- Quando uma barra é cortada, um dispositivo acionado por cilindro pneumático eleva a barra na linha e posiciona-a na mesa de carga.
- Em seguida uma roda motorizada encaminha-a para o serrote. Depois de atingir o ponto de corte, os tornos fixam o material.
- A roda motorizada sobe e o ciclo de corte inicia.

ENG

Main features

- Rigid and resistant structure made with metallic welded and screwed profiles
- Frontal part of the roller table is protected by carter made with tubulars and perforated metal sheet.
- Back part allows to access the unloading slide (which inclination can be regulated) with depth is 750 mm.
- It's available an adjustable superior guide for small diameters (from 10 to 20 mm).

Functioning

- Once a bar has been processed, another bar is lifted up from the slide by supports managed by a pneumatic cylinder and it's transferred on the feeding roller table.
- A motorized wheel provides for loading the bar inside the feeder vice and block it; once the bar is placed in the right position, the wheel goes back to its original position.
- The cycle restarts with the trim cut, then with the set cutting process.

ITA

Caratteristiche

- Rigida struttura in profilati metallici saldati e avvitati.
- Parte anteriore della linea a rulli protetta da carter realizzato in tubolari e lamiera forata.
- Parte posteriore consente l'accesso allo scivolo di scarico (dotato di inclinazione regolabile e profondità 750mm).
- Disponibile guida superiore regolabile per piccoli diametri (da 10mm a 20mm).

Funzionamento

- All'esaurimento della barra in lavorazione sulla segatrice, una serie di sostegni comandati da cilindro pneumatico sollevano una barra dallo scivolo e la trasferiscono sul piano di alimentazione.
- Tramite una ruota gommata motorizzata la barra è introdotta nella morsa dell'avanzatore e bloccata; la ruota gommata ritorna in posizione di riposo.
- Il ciclo riprende con una intestatura, quindi il taglio automatico della barra.

SPA

Características

- Estructura rígida y resistente realizada con perfiles metálicos soldados y atornillados.
- La parte frontal de la mesa de rodillos está protegida por un carter hecho con tubulares y chapa metálica perforada.
- La parte posterior permite acceder a la zona de descarga (que se puede regular en inclinación), tiene una profundidad de 750 mm.
- Está disponible una guía superior ajustable para diámetros pequeños (de 10 a 20 mm).

Funcionamiento

- Una vez que se ha procesado una barra, otra barra se eleva mediante unos soportes accionados por un cilindro neumático y se transfiere a la mesa de rodillos de alimentación.
- Una rueda motorizada permite cargar la barra hasta la mordaza del alimentador. Una vez que la barra se coloca en la posición correcta, la rueda vuelve a su posición original.
- El ciclo se inicia con el primer corte y a continuación se realiza el proceso de corte programado.

ALIMENTADOR PARA CONJUNTOS 6000 - 12000

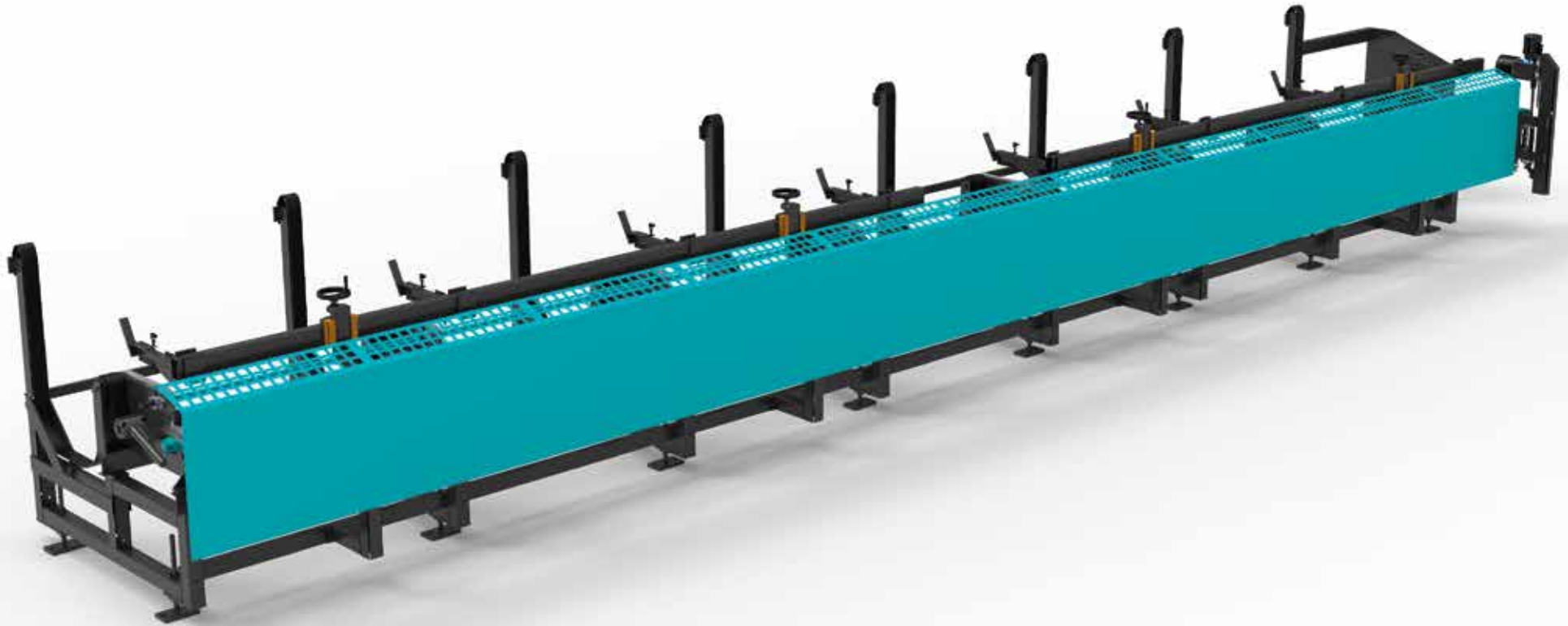

ALIMENTADOR PARA CONJUNTOS

PT O alimentador de conjuntos é um sistema gerido pelo CNC da máquina e é adequado para utilização com conjuntos de tubos e barras com serrotes de disco automáticos. O alimentador permite a utilização de materiais com comprimento mínimo de 2000 mm e está disponível em duas versões: até 6m ou 12m.

ENG Bundle loader is a loading system managed by machine CNC and it's dedicated to use bundle of tubes and bars with automatic circular saws. The loader allows to use materials with a 2000 mm minimum length and it's available in two version: up to 6m or 12m.

ITA Il caricatore a fascio è un sistema di carico gestito tramite il CNC della segatrice per l'utilizzo di barre e tubi a fascio con le segatrici e troncatrici automatiche IMET. Il caricatore permette di utilizzare materiali con lunghezza minima 2000mm ed è disponibile nelle versioni fino a 6m oppure fino a 12m.

SPA El cargador de paquetes es un sistema de carga gestionado por el CNC de la máquina y permite utilizar paquetes de tubos y barras con sierras circulares automáticas. El cargador admite materiales con una longitud mínima de 2000 mm y está disponible en dos versiones: 6m y 12m.

O sistema automático para melhorar o fluxo de trabalho e aumentar a produtividade

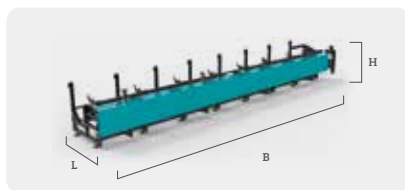

12000		6000	
B	1900 mm	B	1900 mm
L	12000 mm	L	6000 mm
H	1600 mm	H	1600 mm
h	900/980 mm	h	900/980 mm

ALIMENTADOR PARA CONJUNTOS 6000- 12000

			
0° 	12 min 120 max	12 min 110 max	12x12 min 120x100 max

Carga máxima

max 4000 Kg

► ADEQUADO PARA: SIRIO 370 AF-NC - SIRIO 370 AF-NC 90° - VELOX 350 AF-NC - VELOX 350 AF-NC 90°

PT

• O alimentador para conjuntos (para a versão standard de 6m) é constituído por uma estrutura com 5 postes de apoio e uma única correia de alimentação com capacidade total de 4000 kg.

• A alimentação do material é possível graças a 5 alavancas acionadas por motor hidráulico; a elevação da correia é realizada por motor e redutor: uma vez elevado o conjunto, o material é depositado nas calhas horizontais que efetuam a sua movimentação para o sistema anti-sobreposição.

• Para evitar a que a barra seja sobreposta e carregada ao mesmo tempo, existem 5 sensores de controlo com regulação do sistema anti-sobreposição através de dois volantes.

• O sistema de subida e descida da correia é acionado por microinterruptor, enquanto a regulação central permite alterar os diâmetros do material que deve ser utilizado.

• A capacidade de carga para tubo redondo é de 12 mm no mínimo, 120 mm no máximo; tubo quadrado capacidade min. é 12x12mm, máxima 110x110 mm, retangular 120x100mm.

• O alimentador para conjuntos é uma ferramenta útil que pode otimizar o processo de trabalho dos serrotes de disco automáticos Imet SIRIO 370 AF-NC e VELOX 350 AF-NC. Graças ao sistema CNC, é possível carregar conjuntos até 6000 mm.

• O maior comprimento de conjunto compatível a pedido é de 12 metros.

• Estrutura em perfis metálicos soldados e aparafusados com parte superior da mesa de rolos coberta por um cárter de chapa para evitar ferimentos.

• Após o processamento de uma barra, outra é elevada da calha por suportes acionados por cilindros e é movida na mesa de rolos. Uma roda motorizada permite carregar o material dentro do torno alimentador e bloqueá-lo; uma vez colocado na posição correta, a roda retorna à sua posição original. O ciclo é reiniciado com o primeiro corte e, em seguida, com o processo de corte definido.

ENG

• The bundle loader (for the standard 6m version) is made by a structure with 5 supporting posts and a single loading belt with a total capacity of 4000 kg.

• Material loading is possible thanks to 5 loading lever managed by hydraulic motor; Belt lifting is provided by motor and reducer: once the bundle is lifted up, the material is deposited on the horizontal tracks that provide for its movement to the anti-overlap system.

• To avoid the possibility that the bar could be overlapped and loaded at the same time, there are 5 control sensors with regulation of the anti-overlapping system through two handwheels.

• Both belt rising and descending system is provided by micro-switch, while central regulation allows to change the diameters of the material that must be used.

• Loading capacity for round tube is 12 mm minimum, 120 mm maximum; square tube min. capacity is 12x12mm, maximum 110x110 mm, rectangular 120x100mm.

• Bundle loader is a useful tool that can optimize the working process of the Imet automatic circular saws SIRIO 370 AF-NC and VELOX 350 AF-NC. Thanks to the CNC system, it's possible to load bundle up to 6000 mm.

• Longest compatible bundle length upon request is 12 meters.

• Structure in metallic welded and screwed profiles with upper part of the roller table covered by a metal sheet carter to prevent injuries.

• Once a bar has been processed, another one is lifted up from the slide by supports managed by cylinders and it's transferred on the feeding roller table. A motorized wheel provides for loading the material inside the feeder vice and block it; once it's placed in the right position, the wheel goes back to its original position. The cycle restarts with the first cut, then with the set cutting process.

ITA

• Il caricatore a fascio (per carico di barre fino a 6mt, a richiesta fino a 12 mt) è composta da una struttura con 5 supporti montanti completa di una fascia di carico per singolo montante per un portata totale di 4000kg.

• Il carico del materiale avviene tramite 5 leve di carico azionate da motore idraulico; il sollevamento delle cinghie avviene tramite motore e riduttore: una volta che il fascio è sollevato i tubi si depositano sui cinghieri orizzontali che li portano verso il sistema di antiaccavallamento

• Per evitare che le barre si sovrappongano e vengano caricate contemporaneamente, sono presenti 5 sensori di controllo con regolazione del sistema di accavallamento tramite due volantini.

• Sia il controllo della salita che di discesa delle cinghie avviene tramite fine-corsa, mentre il cambio del diametro del tubo selezionato avviene tramite regolazione centralizzata.

• Le capacità di carico per il tubo tondo sono di diametro minimo 12mm, Massimo 120mm; tubo quadro min. 12x12mm, max 110x110mm; rettangolo 120x100mm

• Il caricatore a fascio è uno strumento per ottimizzare il processo produttivo delle troncatrici a disco IMET SIRIO 370 AF-NC e VELOX 350 AF-NC. Grazie al sistema a controllo numerico è possibile caricare fasci con dimensioni fino a 600 mm

• Il sistema permette di caricare fasci di tubi fino a 12 metri.

• La struttura è in profilati metallici saldati/avvitati, la parte superiore della linea a rulli è protetta da un carter anti-infortunistico in tubolari a lamiera forata.

• All'esaurimento del materiale in lavorazione sulla troncatrice, una serie di sostegni sollevano una barra dallo scivolo e trasferendolo sul piano di alimentazione. Una volta posizionato, tramite la ruota gommata motorizzata il materiale viene introdotto all'interno della morsa dell'avanzatore e bloccato (la ruota gommata ritorna in posizione di riposo) avviando il ciclo di taglio con intestatura.

SPA

• El cargador de paquetes (para la versión estándar de 6 m) consiste en una estructura con 5 postes de soporte y una correia de carga con una capacidad total de 4000 kg.

• La carga de material es posible gracias a 5 palancas de carga accionadas hidráulicamente. La elevación se realiza con la correia de carga, accionada mediante un motor-reductor: una vez levantado el paquete, el material se deposita en las pistas horizontales de forma que se evita la superposición de los tubos y barras.

• Para evitar la posibilidad de que los tubos y barras se puedan superponer y cargar al mismo tiempo más de un tubo o barra, hay 5 sensores de control con regulación del sistema anti-superposición a través de dos volantes.

• Tanto la elevación de la correia como el descenso es ajustado por finales de carrera. Un sistema de regulación central permite cambiar los diámetros del material que se va a utilizar.

• La capacidad de carga para tubo redondo es de 12 mm como mínimo, 120 mm máximo; la capacidad mínima del tubo cuadrado es de 12x12mm, máximo 110x110 mm, rectangular 120x100mm.

• El cargador de paquetes es una herramienta útil que puede optimizar el proceso de trabajo de las sierras circulares automáticas Imet SIRIO 370 AF-NC e VELOX 350 AF-NC. Gracias al sistema CNC, es posible cargar un paquete de hasta 6000 mm.

• La longitud del paquete compatible más larga bajo petición es de 12 metros.

• Estructura en perfiles metálicos soldados y atornillados, la parte superior de la mesa de rodillos esta cubierta por un carter de chapa metálica para evitar daños.

• Una vez que se ha procesado un barra, otro tubo se eleva mediante unos soportes accionados por cilindro y se transfiere en la mesa de rodillos de alimentación. Una rueda motorizada permite cargar el material hasta la mordaza del alimentador; una vez que se coloca en la posición correcta, la rueda vuelve a su posición original. El ciclo se inicia con el primer corte y a continuación se realiza el proceso de corte programado.

ALIMENTADOR COM TRANSMISSÃO POR CORRENTE

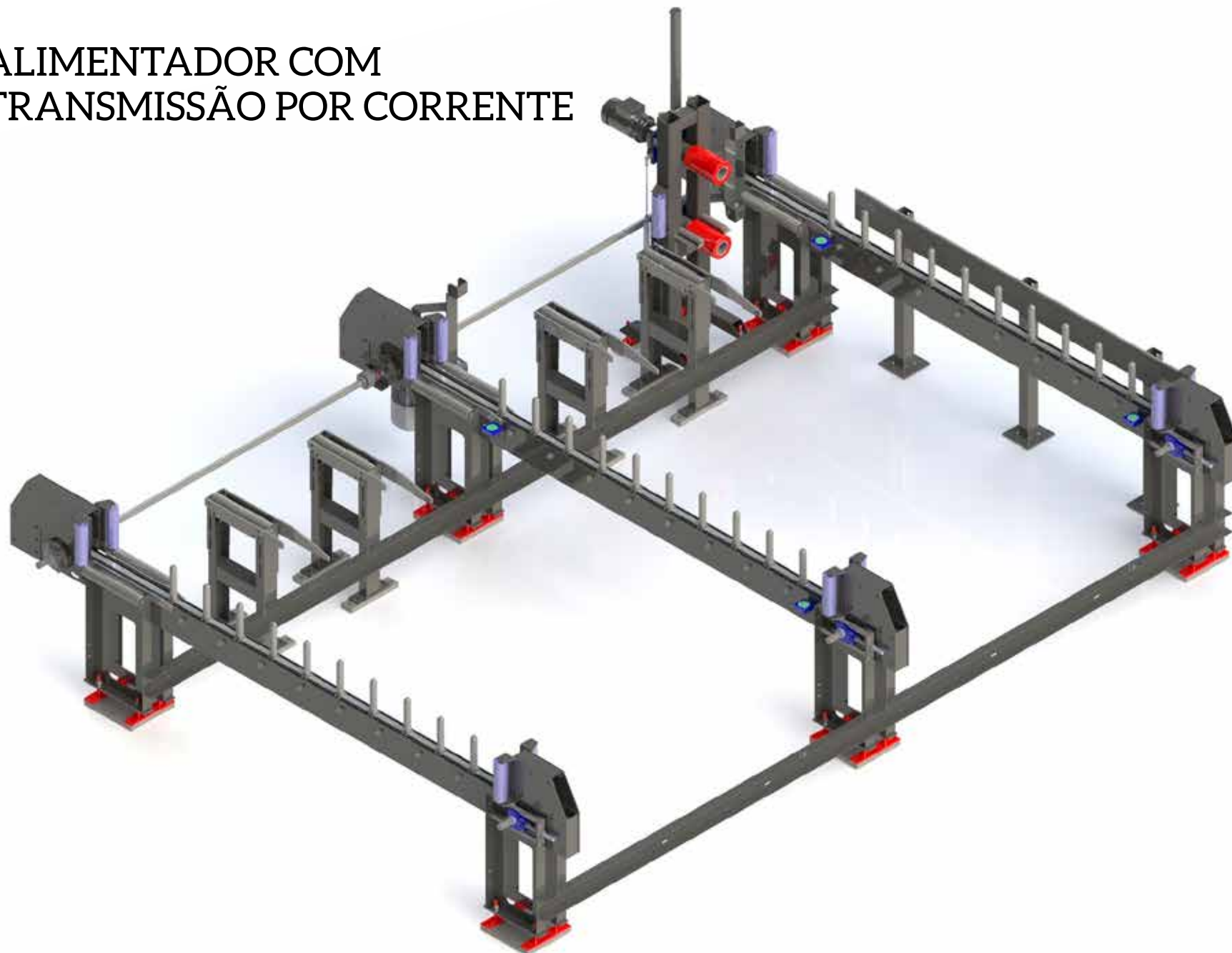

ALIMENTADOR COM TRANSMISSÃO POR CORRENTE

ADEQUADO PARA
MODELOS AUTOMÁTICOS
DA LINHA MAXI



PT Sistema automático de alimentação de barras e perfis totalmente personalizável e integrado, desenvolvido pela nossa equipa de engenharia para serras de fita automáticas. Permite carregar diversas barras em simultâneo (o nº depende da configuração pretendida pelo cliente) e é controlado por consolas independentes coordenadas pelo CNC da máquina para criar um ciclo integrado que otimiza o fluxo de trabalho do utilizador.

ENG The automatic warehouse is a loading device for bars and profiles; it's a fully customizable and integrated system developed by our engineering team for automatic bandsaws. The warehouse allows to load many bars at the same time (number depends on customer's preferred configuration) and it's managed and controlled by independent consolas coordinated with machines CNC to create an integrated cycle that optimize the user professional workflow.

ITA Il magazzino automatico per il carico di barre, travi, profilati di diverse dimensioni è un sistema integrato sviluppato dai nostri ingegneri per segatrici a nastro automatiche. Il magazzino permette di caricare tra più barre contemporaneamente in base alla configurazione scelta ed è gestito da una consolle indipendente e interfacciata con il CNC della segatrice per creare un sistema integrato di carico e ottimizzare il ciclo produttivo dell'utilizzatore.

SPA El almacén automático es un dispositivo de carga de barras y perfiles; es un sistema integrado y totalmente personalizable desarrollado por nuestro equipo de ingeniería para sierras de cinta automáticas. El almacén permite cargar muchas barras al mismo tiempo (el número depende de la configuración preferida del cliente) y es administrado y controlado por una consola independiente coordinada con máquinas CNC para crear un ciclo integrado que optimiza el flujo de trabajo profesional del usuario.

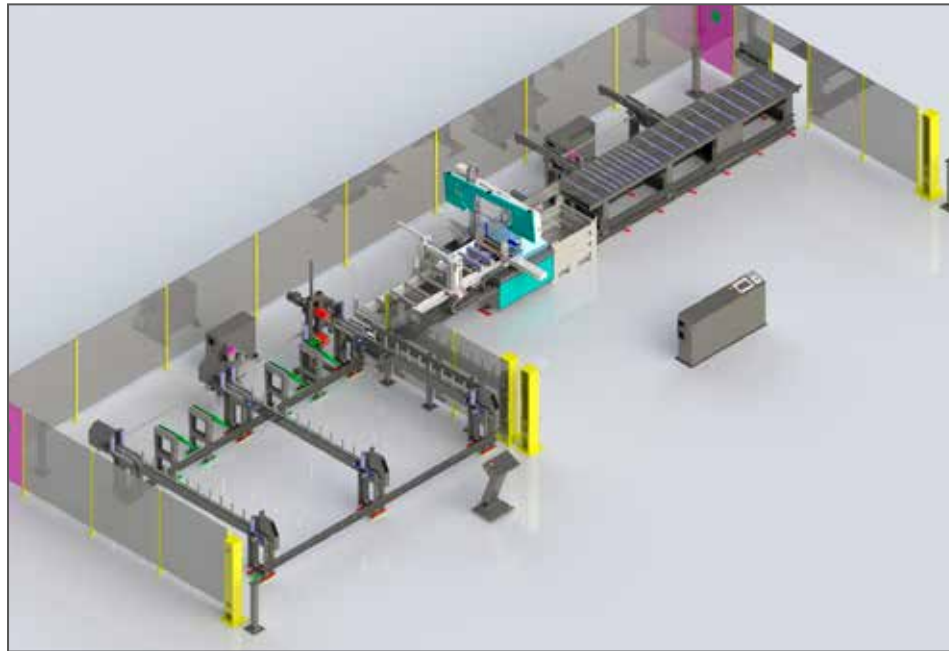

PT

- Constituído por uma estrutura modular com células de carga reguláveis para barras de diferentes tamanhos. O sistema utiliza motoredutor enquanto o deslizamento é proporcionado por cremalheira e pinhão.
- Sistema de bloqueio do material com dois rolos horizontais, e sistema de alinhamento com rolos verticais.
- O número de estações de carga (cada uma dividida por pinos verticais) é personalizável de acordo com as necessidades do utilizador.
- Quando a barra estiver posicionada (duas fotocélulas leem a posição), um grupo de fresagem com 2 rolos horizontais cobertos com vulkollan empurra o material para dentro do torno do alimentador.
- O painel de controlo NC (montado em consola independente) otimiza a gestão da alimentação do alimentador.
- O sistema de alimentação é sincronizado e funciona em conjunto com o controlador do serrote de fita para criar um ciclo integrado composto pelo carregamento da barra, alimentação do material, movimentação do cabeçote e corte.
- O utilizador pode escolher entre proteção de grelha metálica ou proteção de grelha metálica mais fotocélulas de segurança para máxima segurança do operador enquanto o sistema está em funcionamento.

ENG

- The warehouse is made by a modular structure with adjustable loading cells for bar with different sizes. The system uses motoreducer while sliding are provided by rack and pignons.
- Material blocking system stop the bar with two horizontal rollers while a vertical rollers system provides for material alignment.
- The number of loading stations (each divided by vertical pegs) is customizable depending on the user's needs and the productivity he needs to have.
- Once the bar is in position (two photocells read the position), a milling group with 2 horizontal rollers covered with vulkollan push the material inside feeder vice.
- NC panel control (mounted on independent console) optimize the material loading management up to the correct positioning in the feeder.
- Loading system is synchronized and works together with bandsaw controller to create an integrated cycle made by bar loading, material feeding, bow movement and sawing.
- The user can choose between metallic grided protection or metallic grided protection plus safety photocells for maximum operator security while the system is working.

ITA

- Il magazzino è composto da una struttura modulare con selle di caricamento regolabili per barre di diverse dimensioni. Il sistema è movimentato da motoriduttori e scorrimento tramite catena e pignoni.
- Sistema di blocco della barra all'ingresso dell'alimentatore con due rulli orizzontali e rulli verticali per ottimizzare l'allineamento del materiale.
- Il numero di stazioni di carico (delimitate da una serie di pioli verticali) è regolabile in base alle necessità dell'utilizzatore.
- Posizionata la barra e letta la posizione tramite fotocellule, un gruppo di intestatura dotato di 2 rulli orizzontali ricoperti in vulkollan spingono il materiale all'interno del carro avanzatore.
- Pannello di controllo CNC (su consolle indipendente) per ottimizzare la gestione del carico del materiale fino al posizionamento nel carro avanzatore.
- Il sistema di carico si interfaccia con il comando della segatrice per ottimizzare il flusso di lavoro e la sincronizzazione tra caricamento della barra, avanzamento tramite alimentatore e movimento dell'arco.
- Sistema di protezioni (a scelta tra barriere metalliche e protezione mista barriere-fotocellule) per la massima sicurezza dell'operatore durante il ciclo di funzionamento.

SPA

- El almacén está formado por una estructura modular con celdas de carga regulables para barra de diferentes tamaños. El sistema utiliza motoreductores mientras que el deslizamiento es proporcionado por cremallera y pignons.
- El sistema de bloqueo de material detiene la barra con dos rodillos horizontales mientras que un sistema de rodillos verticales proporciona la alineación del material.
- El número de estaciones de carga (cada una dividida por clavijas verticales) es personalizable según las necesidades del usuario y la productividad que necesita tener.
- Una vez que la barra está en posición (dos fotocélulas leen la posición), un grupo de fresado con 2 rodillos horizontales cubiertos de vulkollan empujan el material dentro del tornillo de banco de alimentación.
- El panel de control NC (montado en consola independiente) optimiza la gestión de la carga de material hasta el correcto posicionamiento en el alimentador.
- El sistema de carga está sincronizado y funciona junto con el controlador de la sierra de cinta para crear un ciclo integrado formado por la carga de la barra, la alimentación del material, el movimiento del arco y el aserrado.
- El usuario puede elegir entre protección rejilla metálica o protección rejilla metálica más fotocélulas de seguridad para máxima seguridad del operador mientras el sistema está funcionando.

mesas de rolos



W30 V ROLLERS



W30 / W50 VERTICAL ROLLERS



RTS 23060C1



01 RTS W30 - RTS W50

PT

- Mesa de rolos para utilização no lado de carga e de descarga;
- Elemento único com 2m de comprimento e 7 rolos em aço (PVC para o Velox);
- O primeiro elemento possui 2 pés com altura ajustável. O elemento seguinte possui 1 pé;

ENG

- Free rolls table for loading and unloading side;
- Single element length is 2m with 7 steel (PVC for Velox) rolls;
- First element has 2 feet with adjustable height. Next element with 1 foot;

ITA

- Piano a rulli folli per il lato di carico e scarico;
- Ogni elemento ha 2m di lunghezza e 7 rulli di supporto in acciaio (PVC per modelli Velox);
- Il primo elemento è dotato di 2 piedistalli regolabili in altezza. Gli elementi successivi di 1 (regolabile in altezza);

SPA

- Plano de rollos libres para carga y descarga;
- La longitud del elemento único es de 2 m con 7 rollos de acero (PVC para Velox);
- El primer elemento tiene 2 pies con altura regulable. Siguiente elemento con 1 pie;

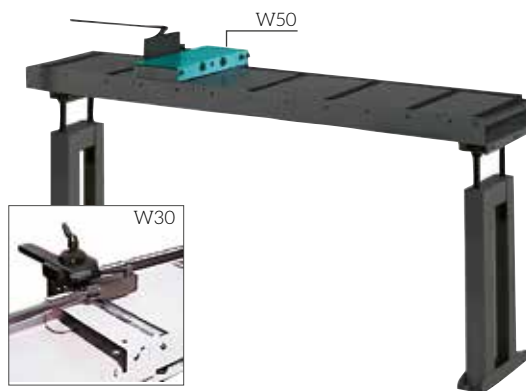

05 RTM W 30 - RTM W50

PT

- Mesa de rolos para utilização no lado de carga e de descarga;
- Elemento único com 2m de comprimento e 7 rolos em aço (PVC para o Velox);
- O primeiro elemento possui 2 pés com altura ajustável. O elemento seguinte possui 1 pé;
- Batente com haste com escala métrica para leitura do comprimento, com sistema de bloqueio mecânico;

ENG

- Free rolls table for loading and unloading side;
- Single element length is 2m with 7 steel (PVC for Velox) rolls;
- First element has 2 feet with adjustable height. Next element with 1 foot;
- Manual length stop with metric rod for length reading with mechanical blocking system;

ITA

- Piano a rulli folli per il lato di carico e scarico;
- Ogni elemento ha 2m di lunghezza e 7 rulli di supporto in acciaio (PVC per modelli Velox);
- Il primo elemento è dotato di 2 piedistalli regolabili in altezza. Gli elementi successivi di 1 (regolabile in altezza);
- Fermo di battuta manuale e asta millimetrata per lettura della lunghezza con bloccaggio meccanico;

SPA

- Plano de rollos libres para carga y descarga;
- La longitud del elemento único es de 2 m con 7 rollos de acero (PVC para Velox);
- El primer elemento tiene 2 pies con altura regulable. Siguiente elemento con 1 pie;
- Camino de rodillos lado descarga con cinta milimetrada y busqueda de medida.



06 RTD W30 - RTD W50

PT

- Mesa de rolos para utilização no lado de descarga;
- Leitura da posição através de ecrã LCD, movimento através de volante;
- Retrocesso automático de 50mm para facilitar a descarga;
- Painel de controlo para gerir o posicionamento do sistema, rotação do batente e bloqueio com pistão pneumático;

ENG

- Free rolls table for unloading side;
- Positioning reading by LCD display, movement through handler;
- 50mm automatic retreat to ease unloading;
- Panel control to manage system positioning, device overturning and pneumatic blocking of the length-stop;

ITA

- Piano a rulli folli per il lato di scarico;
- Fermo di battuta movimentato tramite volantino e lettura tramite display LCD;
- Arretramento automatico di 50 mm per facilitare scarico del materiale;
- Pannello di comando per gestire il ritorno in posizione, il ribaltamento e bloccaggio pneumatico del fermo di misura;

SPA

- Plano de rodillos libres para descarga;
- Lectura de posicionamiento por pantalla LCD, movimiento a través del controlador;
- Retrat automático de 50 mm para facilitar la descarga;
- Panel de control para gestionar el posicionamiento del sistema, el vuelco del dispositivo y el bloqueo neumático del tope longitudinal;



07 RTP W30 - RTP W50

PT

- Mesa de rolos para utilização no lado de descarga;
- Batente motorizado. Configuração de diferentes comprimentos através de ecrã tátil 5,7";
- Permite programar até 20 comprimentos de corte diferentes;
- Movimento por correia dentada e motorreductor. Bloqueio com cilindro pneumático;
- Leitura de posição através de encoder na cremalheira. Retrocesso automático de 50mm para facilitar a descarga;

ENG

- Free rolls table for unloading side;
- Motorized length-stop. Settings of different lengths provided by 5.7" touch screen display;
- Allows to program up to 20 different cutting lengths;
- Toothed belt and motoreductor provides for movement. Blocking through pneumatic cylinder;
- Position reading by encoder on rack. Automatic 50mm retreat to ease the unloading;

ITA

- Piano a rulli folli per lato di scarico;
- Fermo di battuta motorizzato e impostazione tramite touch screen 5,7" di lunghezze differenti;
- Fino a 20 lunghezze differenti programmabili;
- Movimentazione tramite cinghia dentata e motoriduttore con bloccaggio tramite cilindro pneumatico;
- Lettura della posizione tramite encoder su cremagliera. Arretramento automatico di 50mm per agevolare lo scarico;

SPA

- Plano de rodillos libres para descarga;
- Tope longitudinal motorizado. Configuraciones de diferentes longitudes provistas por pantalla tátil de 5.7";
- Permite programar hasta 20 longitudes de corte diferentes;
- La correa dentada y el motorreductor permiten el movimiento. Bloqueo mediante cilindro neumático;
- Posición de lectura por encoder en rack. Retroceso automático de 50 mm para facilitar la descarga;

mesas de rolos



08 RTS KS

- PT
- Mesa de rolos para utilização no lado de carga e de descarga;
 - Elemento único com 1.5m de comprimento com 1 pé;
 - Cada módulo possui 6 rolos de apoio em aço;

- ENG
- Free rolls table for loading and unloading side;
 - Single element length 1.5m with 1 foot;
 - Each module has 6 supporting rollers in steel;

- ITA
- Piano a rulli folli per il lato di carico e scarico;
 - Lunghezza singolo modulo 1.5 m con un piedistallo;
 - 6 rulli folli in acciaio per ogni modulo;

- SPA
- Plano de rodillos libres para descarga;
 - Longitud de un solo elemento 1,5 m con 1 pie;
 - Cada módulo tiene 6 rodillos de apoyo en acero;



09 RTL KS / W30 / W50

- PT
- Mesa de rolos para utilização no lado de descarga;
 - 6 rolos de apoio em aço com 1.5m cada. Disponível: 3m, 6m, 9m;
 - Batente de posicionamento manual com leitura de medida em ecrã LCD;
 - Leitura de posição através de codificador magnético;

- ENG
- Free rolls table for unloading side;
 - 6 steel supporting rollers each 1.5m. Available: 3m, 6m, 9m;
 - Manual positioning length-stop with measure reading on LCD display;
 - Position reading provided by magnetic encoder;

- ITA
- Piano a rulli folli per il lato di scarico;
 - 6 rulli di supporto in acciaio ogni 1.5m. Disponibilità: 3m, 6m e 9m;
 - Fermo di battuta a spostamento manuale e lettura della misura tramite display LCD;
 - Lettura della posizione tramite encoder magnetico;

- SPA
- Plano de rodillos libres para descarga;
 - 6 rodillos de soporte de acero de 1,5 m cada uno. Disponible: 3 m, 6 m, 9 m;
 - Tope de longitud de posicionamiento manual con lectura de medida en pantalla LCD;
 - Lectura de posición proporcionada por codificador magnético;



10 RTP KS

- PT
- Mesa de rolos para utilização no lado de descarga;
 - Batente motorizado. Configuração de diferentes comprimentos através de ecrã tátil 5.7";
 - Permite programar até 20 comprimentos de corte diferentes;
 - Movimento por correia dentada e motorreductor. Bloqueio com cilindro pneumático;
 - Leitura de posição através de encoder magnético na cremalheira. Retrocesso automático de 50mm para facilitar a descarga;

- ENG
- Free rolls table for unloading side;
 - Motorized length-stop. Settings of different lengths provided by 5.7" touch screen display;
 - Allows to program up to 20 different cutting lengths;
 - Toothed belt and motoreductor provides for movement. Blocking through pneumatic cylinder;
 - Position reading by encoder magnetic on rack. Automatic 50mm retreat to ease the unloading.

- ITA
- Piano a rulli folli per lato di scarico;
 - Fermo di battuta motorizzato e impostazione tramite touch screen 5,7" di lunghezze differenti;
 - Fino a 20 lunghezze differenti programmabili;
 - Movimentazione tramite cinghia dentata e motoriduttore con bloccaggio tramite cilindro pneumatico;
 - Lettura della posizione tramite encoder magnetico su cremagliera. Arretramento automatico di 50mm per agevolare lo scarico;

- SPA
- Plano de rodillos libres para descarga;
 - Tope longitudinal motorizado. Configuraciones de diferentes longitudes provistas por pantalla táctil de 5,7";
 - Permite programar hasta 20 longitudes de corte diferentes;
 - La correa dentada y el motorreductor permiten el movimiento. Bloqueo mediante cilindro neumático;
 - Posición de lectura por encoder magnetico en rack. Retroceso automático de 50 mm para facilitar la descarga;

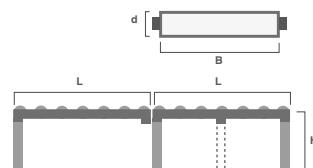

	B	d	H	L	CARGA	ROLOS
RTS / RTL / RTM / RTD / RTP W 30	300	50	850 - 1040	2000	840	7
RTS / RTM / RTD / RTP / RTL W 50	453	60	870 - 1060	2000	840	7
RTS / RTL / RTP KS	600	76	820 - 805	1500	1500	6

mesas de rolos



11 RTS

PT

- Mesa de rolos para utilização no lado de carga e descarga;
- Configuração standard com 4 rolos, cotada por metro linear;
- Compatível com sistema de batente;

ENG

- Free rolls table for loading and unloading side;
- Standard configuration with 4 rolls, quoted by linear meter;
- Compatible with length stop system;

ITA

- Piano a rulli folli per lato di scarico;
- Disponibile al metro lineare con 4 rulli standard per modulo (configurazione su richiesta);
- Compatibili con sistemi di misura;

SPA

- Piano de rodillos libres para lado de carga y descarga;
- Configuración estándar con 4 rolos, cotizada por metro lineal;
- Compatible con sistemas de tope de longitud;



opcional



12 RTS X

PT

- Mesa de rolos para utilização no lado de carga e descarga;
- Estrutura robusta e resistente para suportar cargas de grandes dimensões;
- Módulo de 2m com 5 rolos de apoio 2 rolos verticais;

ENG

- Free rolls table for loading and unloading side;
- Strong, resistant structure to support big size loadings;
- 2m long module with 5 supporting rolls and 2 vertical rolls;

ITA

- Piano a rulli folli per lato di carico e scarico;
- Rigida struttura in acciaio per carichi di grosse dimensioni;
- Moduli da 2m con 5 rulli di supporto e 2 rulli verticali di appoggio;

SPA

- Piano de rodillos libres para lado de carga y descarga;
- Estructura fuerte y resistente para soportar cargas de gran tamaño;
- Módulo de 2 m de largo con 5 rolos de soporte y 2 rolos verticales;

Compatibilidade Linha Premium

roller table	GBS	BS 300/60	BS PLUS	BS 350-400	KS	CUBO	RECORD	SIRIO VELOX
RTS - W30 / W50	W30	W30	W30	W50		W50	W30	W30
RTM - W30 / W50		W30	W30	W50			W30	W30
RTD - W30 / W50			W30	W50				W30
RTP - W30 / W50 / KS			W30	W50	KS			W30
RTL - W30 / W50 / KS		W30	W30	W50	KS			W30
RTS KS					X			
RTR					X			

Compatibilidade Linha Maxi

roller table	H 601 / 601 NC	H - KS - KTECH 802 / 102	KTECH 502 / 652	XSMART3	XT / XS
RTS - W50				X	
RTP - KS	X				
RTS KS600 - 652	X		X		
RTL	X				
RTP	X				
RTS		X			
RTS-X					X
RTR	X	X	X		X

mesas de rolos



RTR RR



RTR RL



14 RTR

PT

- Mesa de rolos motorizada para utilização no lado de carga e descarga;
- Controlador móvel com botão;
- Movimento dos rolos através de motor brushless, cremalheira e pinhão;

Sistemas de medição disponíveis:

RL

- Batente digital;
- Movimento e posicionamento manuais;
- Sensor de posição para abrandar o avanço do material;

RR

- Interface fácil de utilizar com ecrã touch 7";
- Possibilidade de programar até 20 linhas de corte com diferentes comprimentos e quantidades;
- Sensor de posição para abrandar o avanço do material;

ENG

- Motorized roller table for loading and unloading side;
- Mobile controller with easy button system;
- Roller movement provided by brushless motor, rack and pignon;

Available measurement systems:

RL

- Digital length stop;
- Manual movement and positioning;
- Mechanical detect device to slow-down material;

RR

- Easy and user friendly interface with 7" touch screen display;
- Possibility to program up to 20 cutting lines with different lengths and quantities;
- Mechanical detect device for material slow-down;

ITA

- Piano a rulli motorizzati per lato di carico e scarico;
- Comandi tramite pulsantiera mobile;
- Movimentazione tramite motore brushless, pignone e cremagliera;

Sistemi di misura disponibili:

RL

- Riscontro di misura digitale;
- Spostamento manuale del fermo di battuta;
- Dispositivo meccanico tastatore per rallentamento del materiale;

RR

- Interfaccia d'uso semplice e intuitiva con display touch 7";
- Possibilità di programmare 20 linee di taglio con lunghezze e quantità differenti;
- Dispositivo meccanico tastatore per rallentamento del materiale;

SPA

- Planos de rodillos motorizados para lado de carga y descarga;
- Mando móvil con pulsadores para regulación de velocidad;
- Movimiento es por medio de piñón cadena y motor brushless;

Sistemas de medición disponibles

RL

- Tope de longitud digital;
- Movimiento y posicionamiento manual;
- Dispositivo de detección mecánica para ralentizar el material;

RR

- Interfaz fácil de usar con pantalla táctil de 7";
- Posibilidad de programar hasta 20 líneas de corte con diferentes longitudes y cantidades;
- Dispositivo de detección mecánica para la ralentización del material;

acessórios



15
RABGBC GBS 185, 218, 240, 270



16
RABGBS GBS 185, 218, 240



19
RAB26C BS 300/60, GH, SHI



20
RAB26S BS 300/60, GH, SHI



21
RAB2PS BS 300 PLUS,
GH, SH, SHI



22
RAB35S BS 350 GH, SHI



23
RAB40S BS 400 SHI



28
**RAKS450 RAKS600
RAKS652**



29
RARECC RECORD



30
RARECS RECORD



31
RASIRU SIRIO 315, 370,
SH, SHE



32
RASAFK SIRIO 370 AF-E
SIRIO 370 AF-NC



33
RAVELU VELOX 350, SHE



34
RAVAFC VELOX 350 AF-E,
VELOX 350 AF-NC

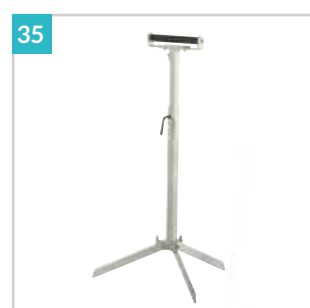

35
784345 - WS

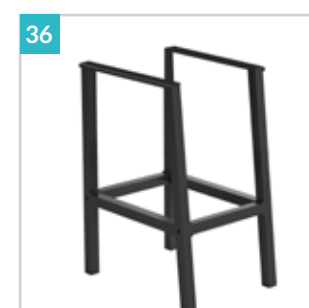

36
185007 - PA PERFECT 250

acessórios



38
231700-IBC PERFECT 275
PERFECT 300



39
230092- IBL RECORD



40
230095 - IBS VELOX



41
000970



42
ESC

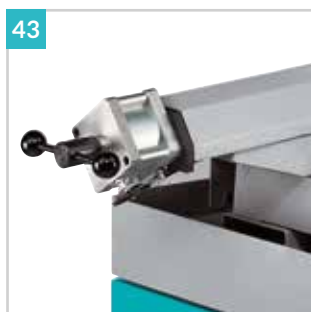

43
BS 300/60 - BS 300 PLUS



44
PERFECT 300 - RECORD - SIRIO



45
PERFECT 275 - 300 - SIRIO



46
691100 SIRIO



47
SIRIO



48
VELOX

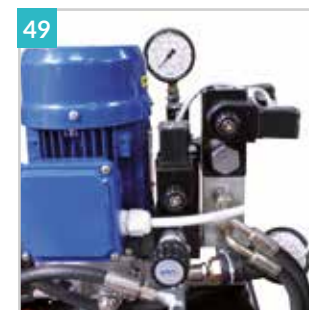

49
000966



50
000964



51
000951 BS 300-350-400 SHI



52
000951 KS - H line

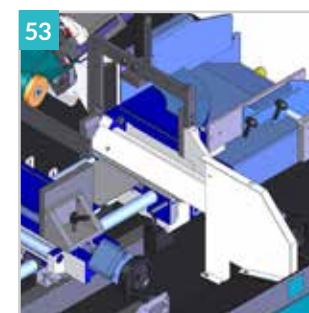

53
000951 CUBO line

acessórios

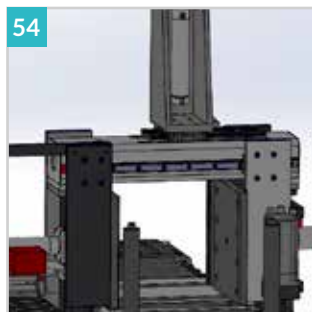

54
000946 Dispositivo corte de conjuntos para série XT



55
XT40002 BS 350 - 400 SHI

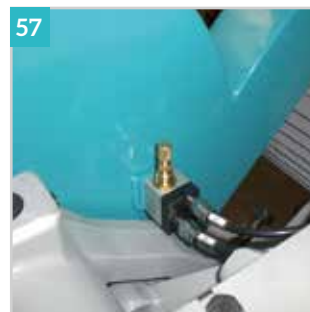

57
000960 VELOX



58
000947 Sistema lubrificação mínima 1.3 litros



59
000947 Sistema lubrificação mínima 3 litros

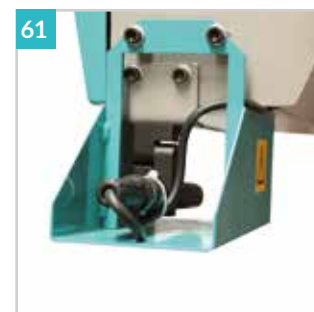

61
LASER

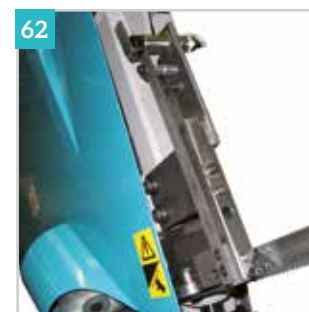
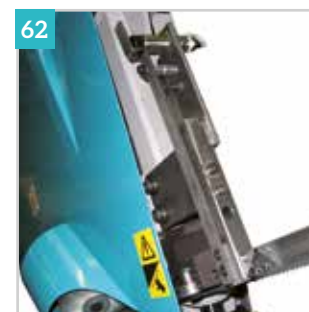

62

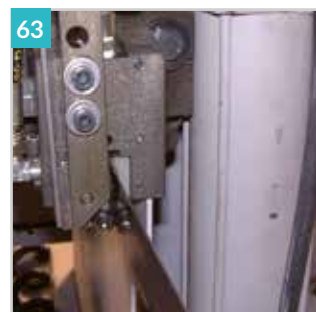
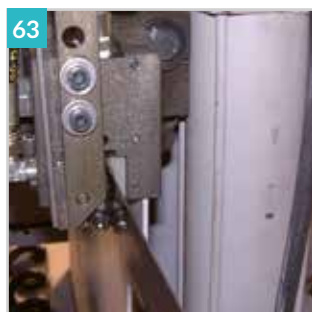

63



66
000921 - 000920



67
000910 RTD RTP



69
000955



70
000954

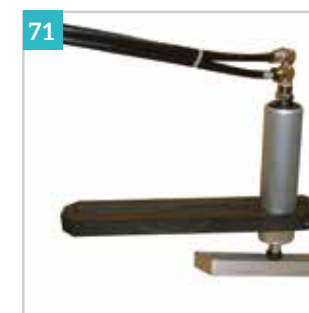

71
XS32000 VELOX

acessórios



72

000942

VELOX 350
AFE - AFNC

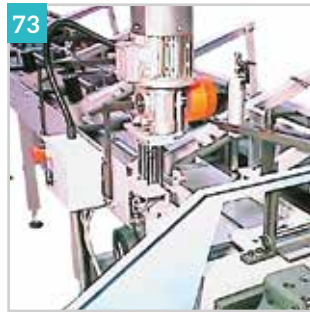

73

000935-01

SIRIO 370 AF-NC SLB6
VELOX 350 AF-NC SLB6



74

RL

RTL



75

RI-W45
RI-W60

KS - H601

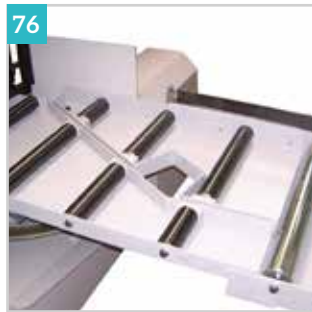

76

RAB61S

H601 - H601 NC



77

RI-250 RI-300



78

Y130171

GBS 171



79

H601 - H700 - KS702
KTECH 702

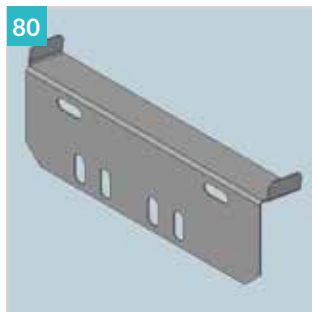

80

RABGBC2

GBS 242

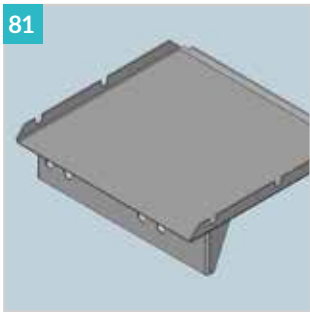

81

RABGBS2

GBS 242



82

RABCUC



83

RAB51S



84

689000

Pressure for Sirio
to cut 45°



Soluções personalizadas

PT Graças ao nosso know-how, desenvolvido ao longo de mais de 50 anos de experiência no mundo da metalomecânica, conseguimos fornecer soluções personalizadas de alta qualidade para as necessidades dos nossos parceiros: os nossos engenheiros e departamento P&D estudarão a melhor solução com o utilizador final com o objetivo de integrar os nossos serrótes de fita e disco em qualquer ciclo e ambiente de trabalho. Descubra os nossos principais projetos personalizados, entre em contacto com a nossa equipa, juntos encontraremos a solução adequada para si!

ENG Thanks to our know-how, developed in over 50 years of experience in the world of metalworking, we're able to provide high quality, customized solutions to our partner's needs: our engineers and R&D department will study the best sawing solution together with the final user with the aim to integrate our bandsaws and circular saws in every working cycle and environment. Discover our main special customized projects, get in contact with our team, together we'll find how to help you!

ITA Grazie al know-how sviluppato in oltre 50 anni di esperienza, Imet è in grado di fornire soluzioni innovative e personalizzate sulle esigenze del cliente: in base alle necessità e alle richieste, i nostri esperti studieranno la miglior soluzione possibile per integrare una segatrice a nastro o troncatrice a disco all'interno del flusso di lavoro o dello stabilimento produttivo del cliente. Scopri i nostri principali progetti personalizzati, contatta il nostro team per trovare insieme la miglior soluzioni per te!

SPA Gracias a nuestro know-how, desarrollado en más de 50 años de experiencia en el mundo de la metalurgia, podemos ofrecer soluciones personalizadas de alta calidad a las necesidades de nuestros socios: nuestros ingenieros y departamento de I + D estudiarán la mejor solución de aserrado junto con el usuario final con el objetivo de integrar nuestras sierras de cinta y sierras circulares en cada ciclo de trabajo y entorno. Descubre nuestros principales proyectos especiales personalizados, ponte en contacto con nuestro equipo, juntos encontraremos como ayudarte!

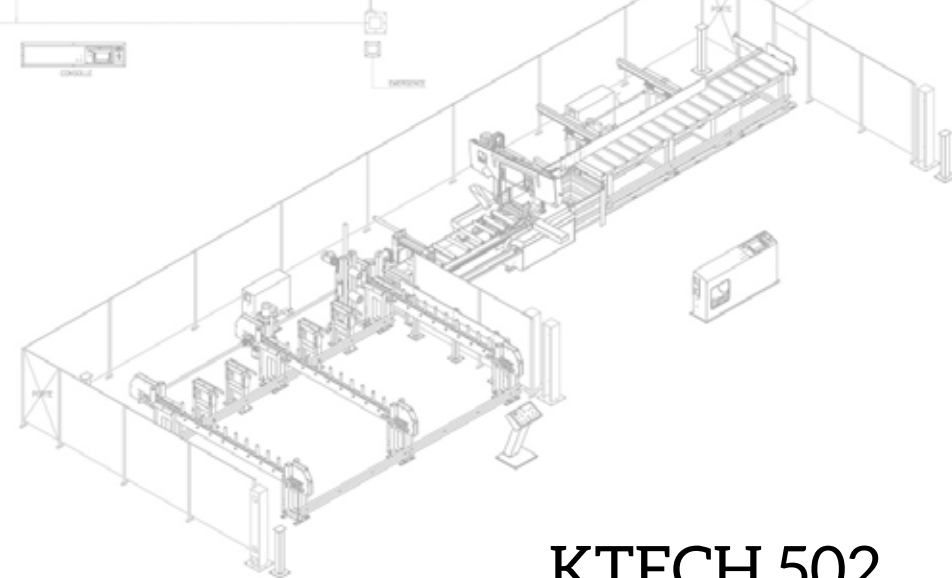
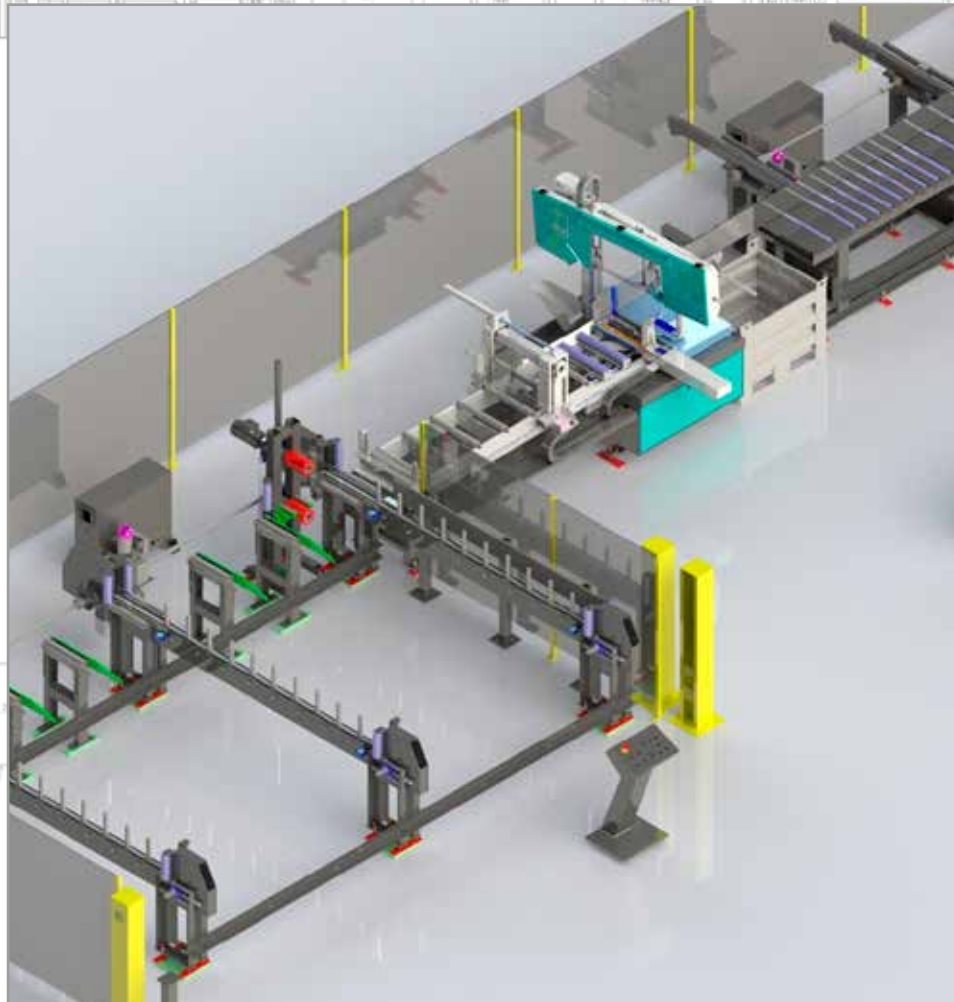

KTECH 502

VERSÃO STANDARD PÁG. 68

PT

Personalização de um serrote automático KTECH 502 F2000 com carregador automático, sistema de descarga com seleção das peças cortadas através de empurrador e marcação.

Sistema integrado e automático de carga e descarga para serrote automático KTECH 502 F2000. O projeto consiste num armazém de carga de barras gerido por CNC com alimentação automática de material (até 10 peças ao mesmo tempo) e posicionamento no alimentador. O sistema de descarga, equipado com empurrador para seleção das peças cortadas, é posicionado numa calha para permitir o descarte dos cortes excedentes.

ENG

Personalizzazione di una segatrice automatica KTECH 502 F2000 con magazzino automatico di carico, sistema di scarico con selezione di pezzi tagliati tramite spingitore e marcaura.

Sistema integrato e automatico di carico e scarico per segatrice automatica KTECH 502 F2000. Il progetto è costituito da un magazzino caricabarre gestito dal controllo sistema operativo CNC della macchina con alimentazione automatica del materiale (fino a 10 pezzi contemporaneamente) e posizionamento sul carro avanzatore. Il sistema di scarico, dotato di spingitore per la selezione dei pezzi tagliati, è posizionato su un binario per permettere di scartare i tagli in eccedenza.

ITA

Personalizzazione di una segatrice automatica KTECH 502 F2000 con magazzino automatico di carico, sistema di scarico con selezione di pezzi tagliati tramite spingitore e marcaura.

Sistema integrato e automatico di carico e scarico per segatrice automatica KTECH 502 F2000. Il progetto è costituito da un magazzino caricabarre gestito dal controllo sistema operativo CNC della macchina con alimentazione automatica del materiale (fino a 10 pezzi contemporaneamente) e posizionamento sul carro avanzatore. Il sistema di scarico, dotato di spingitore per la selezione dei pezzi tagliati, è posizionato su un binario per permettere di scartare i tagli in eccedenza.

SPA

Personalización de una segatrice automática KTECH 502 F2000 con magazzino automático de carga, sistema de scarico con selección de piezas tagliati tramite spingitore e marcaura.

Sistema integrado e automatico di carico e scarico per segatrice automatica KTECH 502 F2000. Il progetto è costituito da un magazzino caricabarre gestito dal controllo sistema operativo CNC della macchina con alimentazione automatica del materiale (fino a 10 pezzi contemporaneamente) e posizionamento sul carro avanzatore. Il sistema di scarico, dotato di spingitore per la selezione dei pezzi tagliati, è posizionato su un binario per permettere di scartare i tagli in eccedenza.

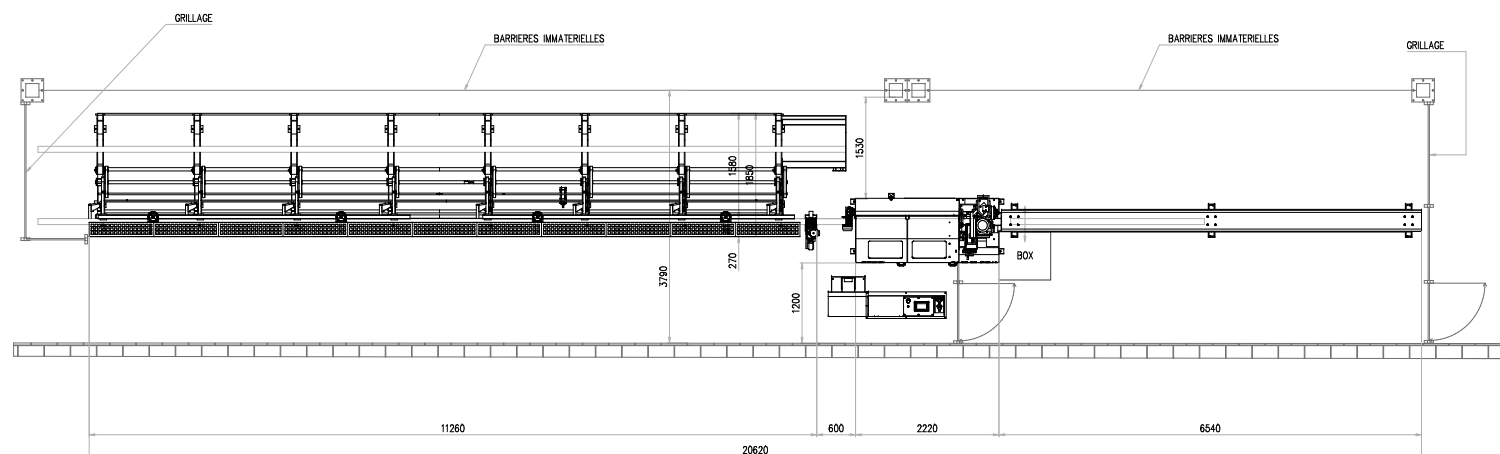
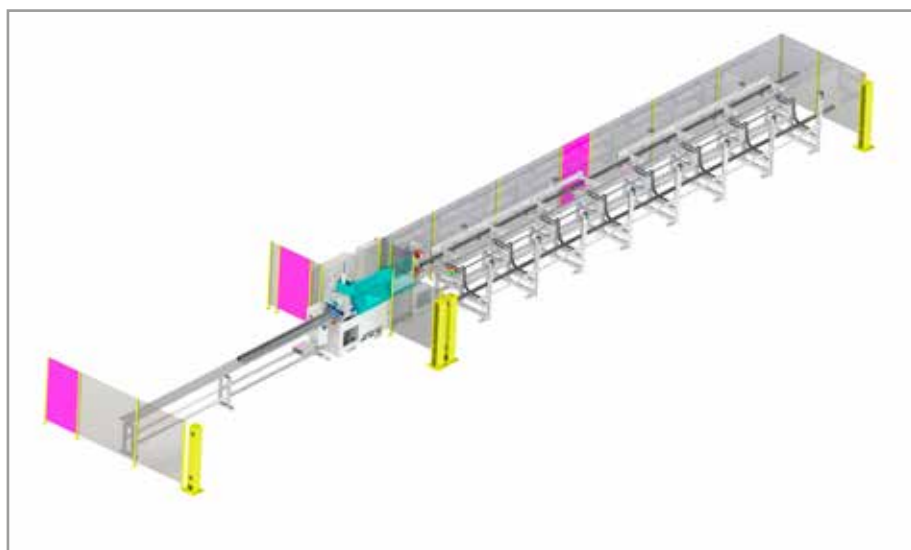

SIRIO 370 AF NC

VERSÃO STANDARD PÁG. 38

PT

Serrote de disco automático SIRIO 370 AF-NC com carregador de conjuntos para tubos em aço de 12m, sistema de descarga basculante e seleção das peças cortadas através de software.

A pedido do cliente, os nossos engenheiros desenvolveram um sistema de corte integrado para tubos de aço; o armazém (12m de comprimento) permite carregar conjuntos de tubos de aço e, utilizando o CNC e ecrã touch screen da máquina (SIRIO 370 AF-NC), carregá-los um de cada vez, com sistema de correia motorizada, no alimentador (F1200); a descarga automática de peças (também gerida por CNC e ecrã touch) utiliza um sistema de basculamento para dividir os tubos cortados de acordo com a necessidade do operador. Todo o sistema utiliza uma proteção mista entre fotocélulas de segurança (geridas através do painel de controlo) e barreiras metálicas.

ENG

Troncatrice a disco automatica SIRIO 370 AF-NC con caricatore a fascio per tubi in acciaio da 12m e sistema di scarico basculante e selezione dei pezzi tagliati tramite software.

Su richiesta del cliente, i nostri ingegneri hanno sviluppato un sistema integrato di taglio per tubi in acciaio; il magazzino (da 12m) permette di caricare fasci di tubi in acciaio e, tramite CNC e display touch screen della macchina (SIRIO 370 AF-NC), caricarli uno alla volta, con un sistema a cinghie motorizzate, all'interno del carro avanzatore (F1200) della troncatrice; lo scarico automatico dei pezzi (anche questo gestito tramite CNC e touch screen) utilizza un sistema basculante per dividere i tubi tagliati a seconda delle necessità dell'operatore. L'intero sistema utilizza un sistema di protezione misto tra fotocellule di sicurezza (gestite tramite pannello di controllo) e barriere metalliche.

ITA

Troncatrice a disco automatica SIRIO 370 AF-NC con caricatore a fascio per tubi in acciaio da 12m e sistema di scarico basculante e selezione dei pezzi tagliati tramite software.

Su richiesta del cliente, i nostri ingegneri hanno sviluppato un sistema integrato di taglio per tubi in acciaio; il magazzino (da 12m) permette di caricare fasci di tubi in acciaio e, tramite CNC e display touch screen della macchina (SIRIO 370 AF-NC), caricarli uno alla volta, con un sistema a cinghie motorizzate, all'interno del carro avanzatore (F1200) della troncatrice; lo scarico automatico dei pezzi (anche questo gestito tramite CNC e touch screen) utilizza un sistema basculante per dividere i tubi tagliati a seconda delle necessità dell'operatore. L'intero sistema utilizza un sistema di protezione misto tra fotocellule di sicurezza (gestite tramite pannello di controllo) e barriere metalliche.

SPA

Troncatrice a disco automatica SIRIO 370 AF-NC con caricatore a fascio per tubi in acciaio da 12m e sistema di scarico basculante e selección dei pezzi tagliati tramite software.

Su richiesta del cliente, i nostri ingegneri hanno desarrollado un sistema integrado de taglio per tubi in acciaio; il magazzino (da 12m) permite de cargar fascios de tubos en acero e, mediante CNC y display touch screen de la máquina (SIRIO 370 AF-NC), cargarlos uno a la vez, con un sistema a correa motorizada, all'interno del carro avanzatore (F1200) della troncatrice; lo scarico automatico dei pezzi (anche questo gestito tramite CNC e touch screen) utilizza un sistema basculante per dividere i tubi tagliati a seconda delle necessità dell'operatore. L'intero sistema utilizza un sistema di protezione misto tra fotocellule di sicurezza (gestite tramite pannello di controllo) e barriere metalliche.

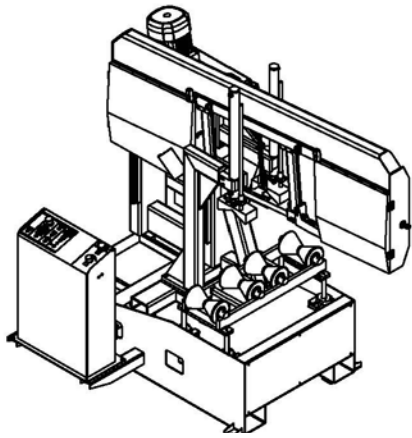

H 601

VERSÃO STANDARD PÁG. 50

PT

- Serrote de fita semiautomático com torno personalizado e estrutura para carga;
- Estrutura do cabeçote otimizada para carregar materiais especiais;
- Torno especial e mordentes para corte de tubos redondos de 550mm;



ENG

- Semiautomatic bandsaw with customized vice and structure for loading;
- Sawframe structure optimized to load special material;
- Special vice and jaws suitable to cut round 550mm tubes;

ITA

- Segatrice semiautomatica con morsa e struttura personalizzate per carico;
- Struttura dell'arco ottimizzata per il carico di materiale speciale;
- Morse e ganasce su misura per taglio di tubi tondi fino a 550mm;

SPA

- Sierra de cinta semiautomática con mordaza banco y estructura de carga personalizados;
- Estructura de l'arco optimizada para cargar material especial;
- Mordazas especiales para cortar tubos redondos de 550 mm;

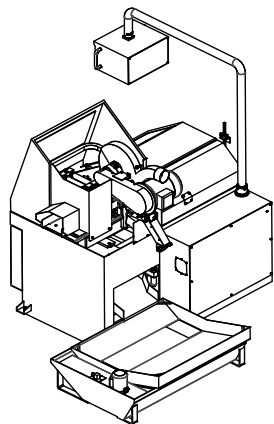
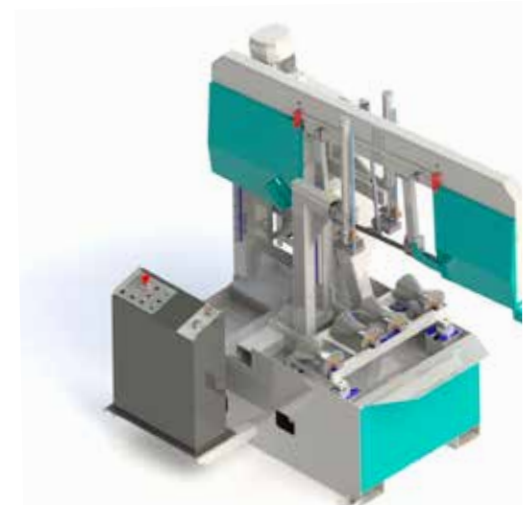

VELOX 350 AF-NC 90°

VERSÃO STANDARD PÁG. 46

PT

- Serrote de disco automático personalizado para cortar bronze, cobre e latão;
- Motor 3KW com variador elétrico para uma amplitude de velocidade de 800/2200 rpm;
- Lubrificação com líquido refrigerante;

ENG

- Automatic circular saw customized to cut bronze, copper and brass;
- Dedicated 3KW motor with electric variator for a speed range of 800/2200 rpm;
- Lubrication with coolant liquid;

ITA

- Troncatrice a disco automatica con personalizzata per il taglio di ottone, bronzo e rame;
- Motore 3KW con variatore elettrico per range di velocità da 800 a 2200 rpm;
- Raffreddamento e lubrificazione tramite emulsione;

SPA

- Sierra circular automática personalizada para cortar bronce, cobre y latón;
- Motor dedicado de 3KW con variador eléctrico para velocidad de 800/2200 rpm;
- Lubricación con líquido refrigerante;



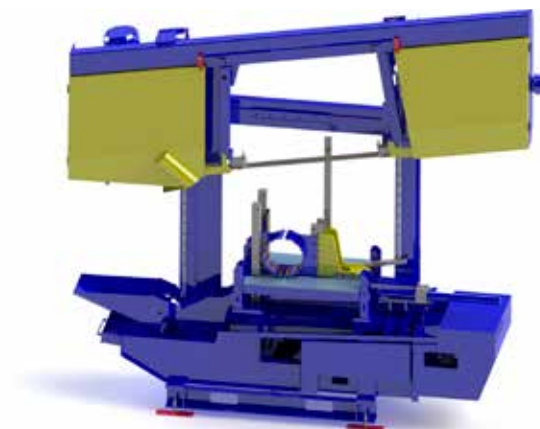
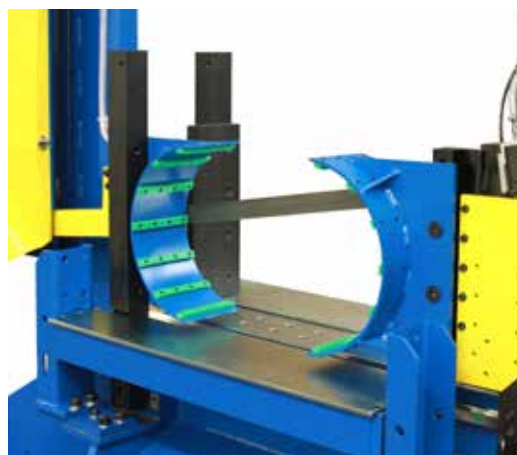
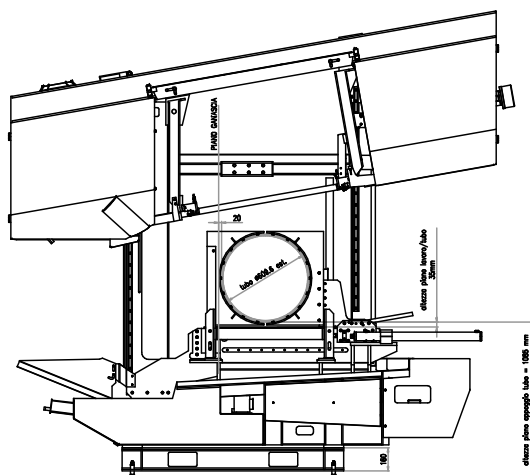

H 820

VERSÃO STANDARD PÁG. 54

PT

- Serrote de fita semiautomático de dupla coluna com torno especial;
- Torno especial autocentrante com duas garras ajustáveis que fixam o material para obter um posicionamento perfeitamente centrado;

ENG

- Semiautomatic double column bandsaw with special vice;
- Special self-centering vice with both adjustable jaws that block the material to have the piece perfectly positioned and centered;

ITA

- Segatrice semiautomatica a doppia colonna con morsa speciale;
- Morsa speciale autocentrante in cuientrambe le ganasce chiudono il pezzo garantendo la perfetta centratura del pezzo;

SPA

- Sierra de cinta semiautomática con doble columna y mordaza especial;
- Mordaza especial autocentrante con ambas mordazas regulables que bloquean el material para tener la pieza perfectamente posicionada y centrada;

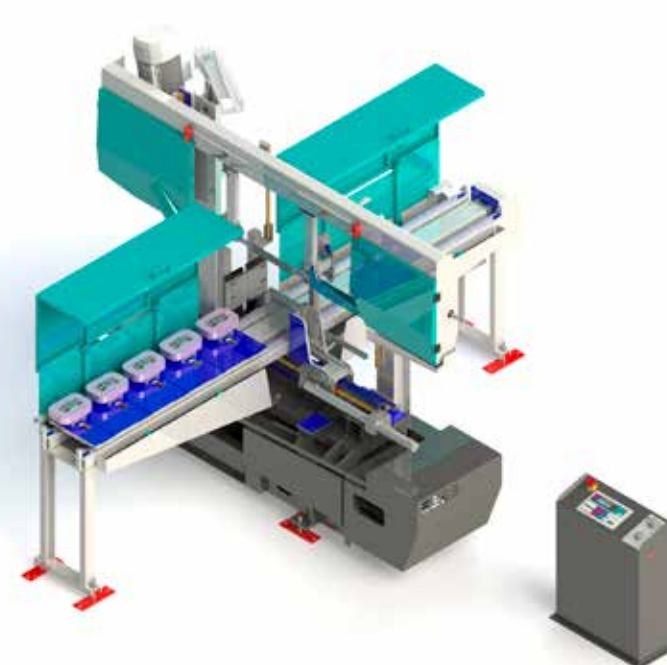
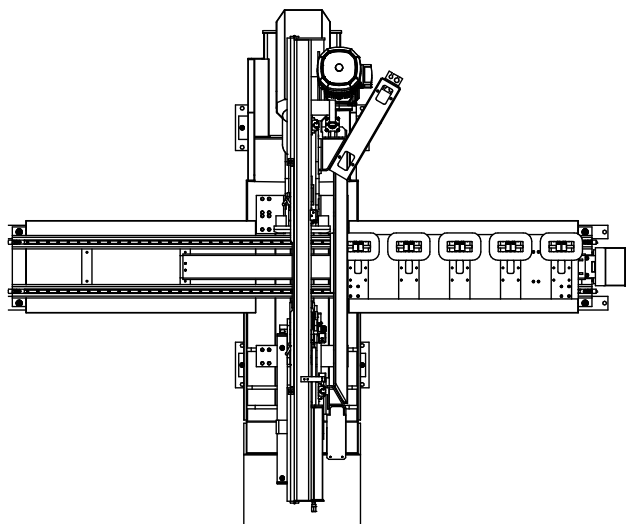

H 700 NC F2000

PT

- Serrote de fita automático com alimentador personalizado;
- Sistema de alimentação integrado com torno especial para corte de transformadores;

ENG

- Automatic bandsaw with customized feeder;
- Feedings system integrated with special vice to cut transformers;

ITA

- Segatrice automatica con carro avanzatore integrato;
- Sistemadi carico personalizzato con ganasce speciali per trasformatori;

SPA

- Sierra de cinta automática con alimentador personalizado;
- Sistema de alimentación integrado con mordaza de banco especial para cortar transformadores;

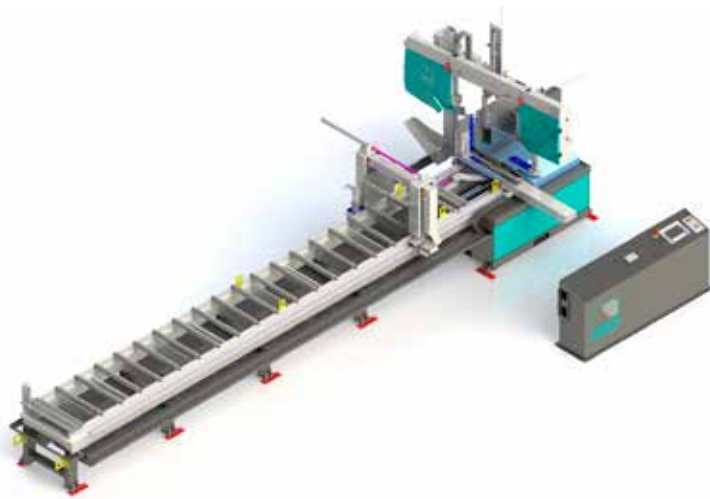

KTECH 652 F6000 MARKING

VERSÃO STANDARD PÁG. 70

PT

- Sistema automático de corte e marcação com alimentador F6000;
- Ciclo de trabalho integrado com alimentação de material, corte e marcação das peças cortadas;
- Gestão CNC do ciclo completo com ecrã touch duplo para carga, corte e marcação;

ENG

- Automatic cutting and marking system with F6000 feeder;
- Integrated working cycle with material feeding, cutting and marking of cut pieces;
- CNC management of full cycle with double touch screen display for loading, cutting and marking;

ITA

- Sistema di taglio e marcatura automatica con carro avanzatore F6000;
- Ciclo di lavoro integrato con avanzamento, taglio e marcatura dei pezzi tagliati;
- Gestione tramite CNC e touch screen delle operazioni (carico, taglio e marcatura);

SPA

- Sistema automático de corte y marcatura con alimentador F6000;
- Ciclo de trabajo integrado con alimentación de material, corte y marcatura de piezas cortadas;
- Gestión CNC de ciclo completo con doble pantalla táctil para carga, corte y marcatura

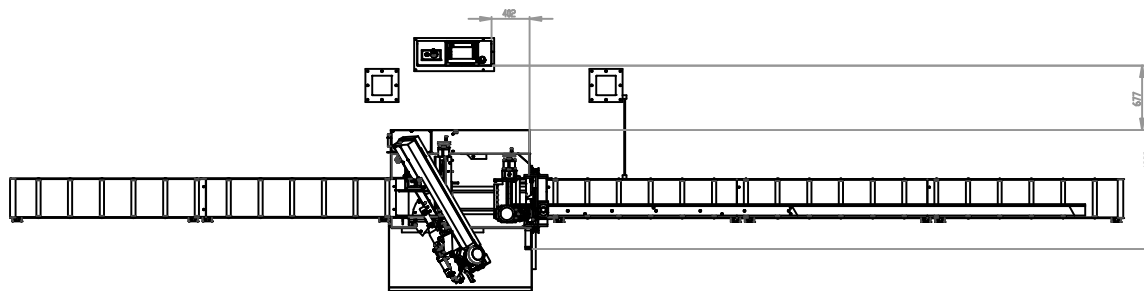
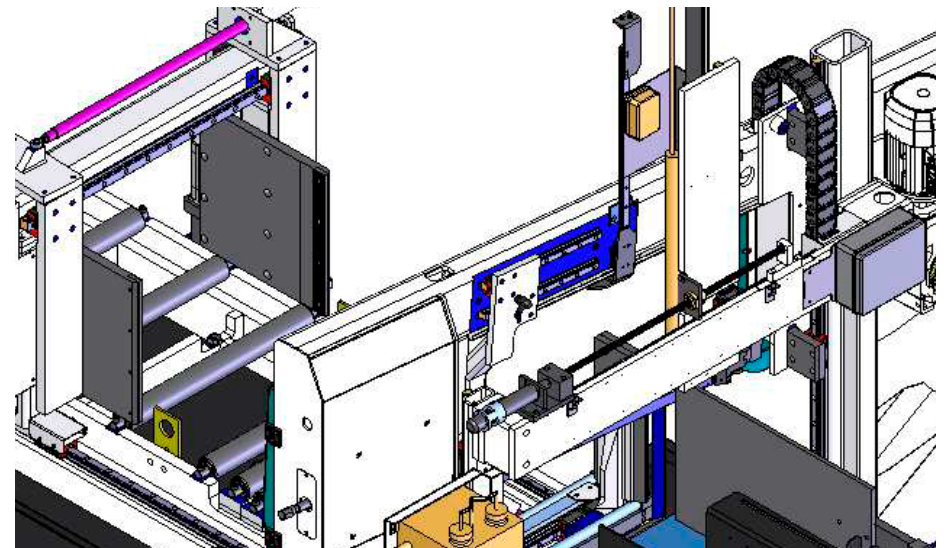

BS 350/60 AF-NC

PT

- Serrote de fita automático com sistema de perfuração integrado;
- Furação com duplo batente mecânico;
- Movimento sincronizado entre perfuração, alimentação de material e corte;
- Gestão integrada do ciclo de trabalho por CNC e ecrã touch de 10";

ENG

- Segatrice automatica pivottante con sistema di foratura e svasatura integrato;
- Foratrice con asse a doppia battuta meccanica;
- Movimento sincronizzato di foratura, avanzamento materiale e taglio;
- Gestione integrata del ciclo di lavoro tramite touch screen 10" della macchina e CNC;

ITA

- Automatic bandsaw with integrated drilling system;
- Drilling with double mechanical stop;
- Synchronized movement between drilling, material feeding and cutting;
- Integrated working cycle management by machine CNC and 10" touch screen display;

SPA

- Sierra de cinta automática con sistema de perforación integrado;
- Taladrado con doble tope mecánico;
- Movimento sincronizado entre perforación, alimentación de material y corte;
- Gestión integrada del ciclo de trabajo mediante máquina CNC y pantalla táctil 10"

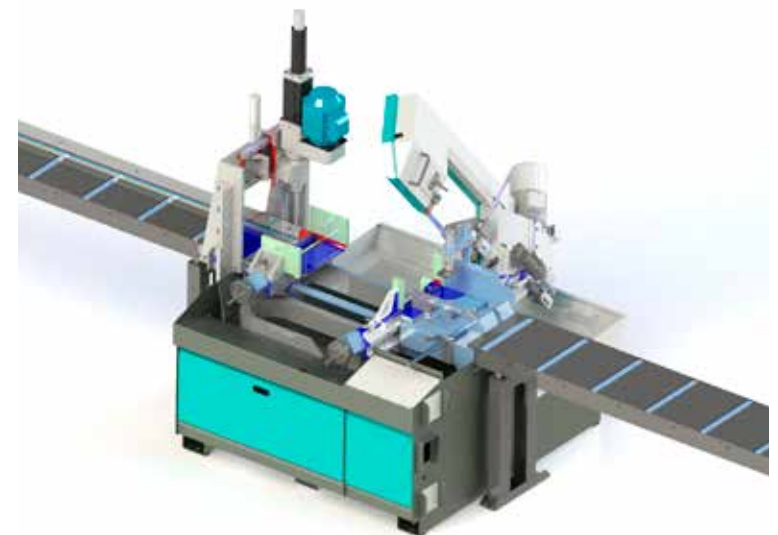



DIGITALIZE O CÓDIGO QR



PEÇAS DE SUBSTITUIÇÃO

Digitalize o código qr e preencha o formulário. ▲

PT

PEÇAS DE SUBSTITUIÇÃO

Precisa de peças de substituição?
Garantimos o envio em menos de 48 horas para todo o mundo!

ENG

SPARE PARTS

Do you need a spare part? We provide shipment in less than 48 hours all over the world!

ITA

RICAMBI

Richiedi il tuo ricambio, garantiamo la spedizione di tutti i ricambi entro 24-48 ore dall'ordine in Italia e nel mondo.

SPA

PIEZAS DE REPUESTO

¿Necesitas un recambio? ¡Ofrecemos envíos en menos de 48 horas en todo el mundo!



DIGITALIZE O CÓDIGO QR



APOIO TÉCNICO

Digitalize o código qr e preencha o formulário. ▲

PT

APOIO TÉCNICO

Contacte-nos para encontrar a melhor e mais eficiente solução para o seu problema. A nossa equipa de apoio técnico está à sua disposição para o ajudar.

ENG

TECHNICAL SUPPORT

Contact us to find the best and most efficient resolution to your problem. Our technical support team is at your disposal to help you.

ITA

ASSISTENZA TECNICA

Contattaci per trovare la soluzione migliore e più efficace per il tuo problema: il nostro team di tecnici è a tua disposizione per ogni tua esigenza.

SPA

SOPORTE TÉCNICO

Contáctenos para encontrar la mejor y más eficiente solución a su problema. Nuestro equipo de soporte técnico está a su disposición para ayudarlo.

NOME _____

DATA _____

1. **Material** (tipo, dureza) / **Material** (type, hardness) / **Materiale da tagliare** (tipo, durezza) / **Materiel** (type, durezza, classification)

2. **Tamanho do material** (diâmetro, altura, espessura) / **Material size** (diameter, height, thickness) / **Sezione del materiale** (base x altezza, diametro, spessore) / **Seccion** (diametro, altura, espesor)

3. **Ângulo de corte** / **Cutting angle** / **Angolo del taglio** / **Angulo de corte** (45°, 90°, 135°, 150°, others)

4. **Comprimento de corte mínimo** / **Minimum cutting length** / **Lunghezza minima dei pezzi tagliati** / **Largura minima de las piezas cortadas** (mm)

5. **Comprimento de corte máximo** / **Maximum cutting length** / **Lunghezza massima dei pezzi tagliati** / **Largura maxima de las piezas cortadas** (mm)

6. **Comprimento inicial do material** / **Bar length** / **Lunghezza iniziale del materiale** / **Largura inicial del material** (mm)

7. **Número de cortes por ano da secção máxima** / **Number of cuts per year of the maximum section** / **N° di tagli per anno della sezione massima** / **Numero de cortes/ano de la seccion maxima**

8. **Número de cortes por ano da secção mais utilizada** / **Number of cuts per year of the most used section** / **N° di tagli per anno della sezione più usata** / **Numero de cortes/ano de la seccion mas usada**

9. **Tempo de corte desejado** / **Requested cutting time** / **Tempo di taglio desiderato** / **Tiempo de corte deseado**

10. **Fixação automática** / **Automatic clamping** / **Bloccaggio pezzo automatico** / **Serraje de la pieza automatica**

SIM **NÃO**

11. **Avanço automático do cabeçote** / **Automatic sawing movement** / **Discesa automatica dell'arco** / **Adelantamiento de la hoja automatico**

SIM **NÃO**

12. **Mudança automática do ângulo de corte** / **Automatic change of the cutting angle** / **Cambio dell'angolo di taglio automatico** / **Cambio de angulo de corte automatico**

SIM **NÃO**

13. **Alimentação automática** / **Automatic change of the bar** / **Inserimento della barra nuova automatico** / **Cambio automatico de la barra da cortar**

SIM **NÃO**

14. **Inserção automática da nova barra** / **Automatic feeding** / **Avanzamento del materiale da tagliare automatico** / **Adelantamiento del material da cortar automatico**

SIM **NÃO**

15. **Programação de diferentes comprimentos de corte** / **Programmation of different cutting lengths** / **Programmazione di lotti di diversa lunghezza** / **Programacion de diferentes larguras**

SIM **NÃO**

16. **Tipo de serrote necessário** (fita, disco) / **Type of saw required** (bandsaw, cut-off saw) / **Tipo utensile preferito** (a nastro, a disco) / **Tipo de hoja deseada** (a cinta / a disco)

17. **Accessórios necessários** (mesas de rolos, corte de conjuntos, lubrificação...), **Accessories required** (roller tables, bundle cutting, lubrication...), **Accessori prevedibili** (es. rulliere, taglio in fascio, lubrificazione, etc.) **Accesorios necesarios** (ejemplo: plano de rodillo, corte a paquete, lubrication, ecc..)

contactos

Receção

+39 035 4387911
imet@imetsaws.com

Dept. Vendas Itália

+39 035 4387926
+39 035 4387924
vendite@imetsaws.com

Dept. Vendas Exportação

+39 035 4387925
+39 035 4387923
sales@imetsaws.com

Dept. Compras.

+39 035 4387910
+39 035 4387912
acquisti@imetsaws.com

Dept. Administrativo

+39 035 4387914
+39 035 4387913
account@imetsaws.com

Assistência Técnica

+39 035 4387918
+39 035 4387928
service@imetsaws.com

legenda



Ângulo de corte | Angolo di taglio | Mitre cut angle | Angulo de corte



Diâmetro máximo de corte sólido C45 | Capacità di taglio per pieno C45
Cutting diameter for solid C45 | Capacidad de corte macizo C45



Capacidade de corte redondo | Capacità di taglio su tondo
Round cutting capacity | Capacidad de corte tondo



Capacidade de corte quadrado | Capacità di taglio quadro
Square cutting capacity | Capacidad de corte cuadrado



Capacidade de corte retangular | Capacità di taglio rettangolare
Rectangular cutting capacity | Capacidad de corte rectangular



Corte de conjuntos | Taglio a fascio | Bundle cutting | Corte a paquete



Linha de produtos IMET S.P.A.

Para garantir a atualização contínua dos produtos, reservamo-nos o direito de modificar as características técnicas sem aviso prévio. Alguns modelos são reproduzidos com acessórios não incluídos no equipamento standard.

Per garantire il continuo aggiornamento dei prodotti, l'azienda si riserva il diritto di modificarne le caratteristiche senza alcun preavviso. Alcuni modelli sono riprodotti con accessori non di serie.

In line with our policy of on-going product improvement, we reserve the right to modify technical features and specifications. Please note that some machines are shown with one or more accessories.

Para garantizar la continua actualización de sus productos la empresa se reserva el derecho de modificar las características sin previo aviso. Algunos de los modelos están reproducidos con accesorios no de series.



IMET SAWING TECHNOLOGY 2022

————— LINHA DE PRODUTOS IMET / VS1 —————



DISTRIBUIDOR EXCLUSIVO PORTUGAL:
BOLAS - Máquinas e Ferramentas de Qualidade SA
ÉVORA | ALVERCA | FREIXIEIRO
Tel. +351 266 749 300 | geral@bolas.pt | www.bolas.pt

IMET S.P.A. - Località tre fontane, 6 - 24034 Cisano Bergamasco (BG) ITALY
Tel. +39 035 4387911 - Fax +39 035 787066 - imet@imetsaws.com

www.imetsaws.com

